

meet your bugaboo fox

ontdek jouw bugaboo fox
představujeme kočárek bugaboo fox
sig hej til din bugaboo fox
entdecken Sie den bugaboo fox
γνωρίστε το bugaboo fox σας
conoce tu bugaboo fox
esittelyssä bugaboo fox
découvrez la bugaboo fox
ecco il tuo bugaboo fox
møt din bugaboo fox
poznaj swój bugaboo fox
descubra o bugaboo fox
познакомьтесь с вашей коляской bugaboo fox
spoznajte svoj bugaboo fox
Säg hej till din bugaboo fox
meet your bugaboo fox ile tanışma
bugaboo fox の各部の名称
bugaboo fox 를 만나 보세요
欢迎使用 bugaboo fox
שלכם bugaboo fox הכיר את

fox

bugaboo®

parts for set-up



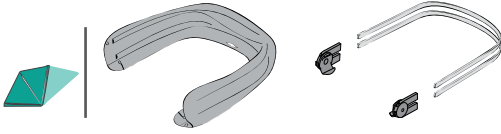



* product depicted may not be exactly the same in all regions

- | | | |
|--|---|--|
| <p>en </p> <ul style="list-style-type: none"> A. handlebar B. chassis C. carry handle release button D. large wheel E. underseat bag F. carry handle G. seat H. harness I. swivel wheel release button J. swivel wheel lock K. swivel wheel | <ul style="list-style-type: none"> L. integrated attachment point 1 M. wrist strap N. apron O. handlebar adjustment clip P. integrated attachment point 2 Q. bassinet stiffener R. bassinet/carrycot/pram body S. brake T. integrated attachment point 3 U. large wheel release button V. sun canopy | <ul style="list-style-type: none"> W. square white knob X. unfolding lock Y. suspension |
|--|---|--|

- nl
- | | | |
|-----------------------------------|-------------------------------------|-------------------------|
| A. duwbeugel | L. bevestigingspunt 1 | wiel |
| B. onderstel | M. polsband | V. zonnekap |
| C. draagbeugel-ontgrendelingsknop | N. wiegdekje | W. vierkante witte knop |
| D. groot wiel | O. verstelklemmen voor de duwbeugel | X. vergrendeling |
| E. bagagetas | P. bevestigingspunt 2 | Y. vering |
| F. draagbeugel | Q. versteviger voor wieg | |
| G. stoel | R. wieg | |
| H. harnas | S. rem | |
| I. ontgrendelingsknop zwenkwielen | T. bevestigingspunt 3 | |
| J. zwenkwielblokkeerder | U. ontgrendelingsknop voor groot | |
| K. zwenkwiel | | |

- cs
- | | | |
|---------------------------------------|-------------------------------------|-------------------------|
| A. rukojeť | L. úchytný bod 1 | V. hranatý bílý knoflík |
| B. podvozek | M. popruh na zápěstí | X. odepnutí uzamknutí |
| C. tlačítko k uvolnění držadla | N. přenosná taška | Y. odpružení |
| D. velké kolo | O. svorky pro nastavení rukojeti | |
| E. taška pod sedačku | P. úchytný bod 2 | |
| F. držadlo | Q. výztuha hlubokého lůžka | |
| G. sedačka | R. příkrývka přenosné tašky | |
| H. popruhy | S. výztuha | |
| I. tlačítko pro uvolnění otočných kol | T. úchytný bod 3 | |
| J. otočný zámek | U. tlačítko k uvolnění velkého kola | |
| K. otočné kolo | V. stříška kočárku | |

- da
- | | | |
|---------------------------------------|-------------------------------|-----------------------------|
| A. styr | L. påmonteringspunkt 1 | V. firkantede hvide knapper |
| B. understel | M. håndledsrem | X. udfoldningslås |
| C. knap til frigørelse af bærehåndtag | N. lift | Y. fjedring |
| D. store hjul | O. justeringsclips til styr | |
| E. taske under sædet | P. påmonteringspunkt 2 | |
| F. bærehåndtag | Q. Stiver til lift | |
| G. sæde | R. lift overdække | |
| H. seler | S. bremse | |
| I. knap til frigørelse af styrehjul | T. påmonteringspunkt 3 | |
| J. styrehjullås | U. udløserknap for store hjul | |
| K. swinghjul | V. sommerkaleche | |

- de
- | | | |
|----------------------------------|---|-----------------------------|
| A. schiebebügel | L. befestigungspunkt 1 | rades |
| B. gestell | M. sicherheitsriemen für das handgelenk | V. sonnendach |
| C. tragebügel-entriegelungsknopf | N. liegeaufsatz | W. quadratische weiße knopf |
| D. großes rad | O. schiebebügel-einstellclips | X. auseinanderklappp-sperre |
| E. untergestell-tasche | P. befestigungspunkt 2 | Y. federung |
| F. tragebügel | Q. streben für den Liegeaufsatz | |
| G. sitz | R. winddecke | |
| H. sicherheitsgurte | S. bremse | |
| I. schwenkrad-feststellknopf | T. befestigungspunkt 3 | |
| J. schwenkradverriegelung | U. entriegelungsknopf des großen | |
| K. schwenkrad | | |

el	A. χειρολαβή	J. ασφάλεια περιστρεφόμενου τροχού	S. φρένο
	B. βίαση	K. περιστρεφόμενος τροχός	T. σημείο στερέωσης 3
	C. μπουτόν απελευθέρωσης χερουλιού μεταφοράς	L. σημείο στερέωσης 1	U. κουμπί απελευθέρωσης μεγάλου τροχού
	D. μεγάλος τροχός	M. περικάρπιο	V. τέντα ηλίου
	E. σάκος κάτω από το κάθισμα	N. πορτ-μπεμπέ (καλάθι)	W. τετράγωνο λευκό μπουτόν
	F. χερουλί μεταφοράς	O. κλιπ προσαρμογής χειρολαβής	X. αναδιπλούμενη ασφάλεια
	G. κάθισμα	P. σημείο στερέωσης 2	Y. ανάρτηση
	H. ζώνη	Q. ενισχυτικό έλασμα πορτ-μπεμπέ	
	I. κομβίο απελευθέρωσης περιστρεφόμενου τροχού	R. ποδιά πορτ-μπεμπέ (ποδιά καλαθιού)	

es	A. manillar	J. bloqueo de ruedas giratorias	T. punto de enganche 3
	B. chasis	K. rueda giratoria	U. botón de desenganche de las ruedas grandes
	C. botón de apertura del asa de transporte	L. punto de enganche 1	V. capota
	D. rueda grande	M. muñequera de seguridad	W. boton cuadrado blanco
	E. cesta de compras	N. capazo	X. seguro de desplegado
	F. asa de transporte	O. abrazaderas del manillar extensible	Y. suspensión
	G. silla	P. punto de enganche 2	
	H. arnés	Q. lengüeta del capazo	
	I. botón de desenganche de rueda giratoria	R. cubrepies	
		S. freno	

fi	A. työntöaisa	K. kääntyvä pyörä	V. suojakuomu
	B. runko	L. kiinnityskohta 1	W. neliskulmainen valkoinen nappi
	C. kantokahvan vapautuspainike	M. käsilenkki	X. avaussalpa
	D. isot pyörät	N. vaunukoppa	Y. jousitus
	E. istuinkori	O. työntöaisan säätökiinnittimet	
	F. kantokahva	P. kiinnityskohta 2	
	G. istuin	Q. vaunukopan jäykistin	
	H. valjaat	R. vaunukopan peite	
	I. kääntyvien pyörien vapautusnäppäin	S. jarru	
	J. kääntyvien pyörien lukko	T. kiinnityskohta 3	
		U. ison pyörän vapautusnäppäin	

fr	A. guidon	J. bouton de verrouillage de la roue pivotante	T. point de fixation 3
	B. châssis	K. roue pivotante	U. bouton de déverrouillage de la grosse roue
	C. bouton de déverrouillage de la poignée	L. point de fixation 1	V. capote
	D. grosse roue	M. dragonne de poignet	W. boutons blancs carrés
	E. panier	N. nacelle	X. bouton de dépliage
	F. poignée	O. clips d'ajustement du guidon	Y. suspension
	G. siège	P. point de fixation 2	
	H. harnais	Q. armature de la nacelle	
	I. bouton de déverrouillage de la roue pivotante	R. tablier de nacelle	
		S. frein	

it	A. manubrio	K. ruota piroettante	grande
	B. telaio	L. punto di installazione 1	V. capottina
	C. pulsante di rilascio manubrio	M. cinghia da polso	W. pulsanti quadrati bianchi
	D. ruota grande	N. navetta	X. blocco di apertura
	E. borsa portaoggetti	O. clip per la regolazione del manubrio	Y. molleggio
	F. manico	P. punto di installazione 2	
	G. seggiolino	Q. elementi di rinforzo della navicella	
	H. cintura di sicurezza	R. coperta navetta	
	I. pulsante di sblocco ruote piroettanti	S. freno	
	J. blocco ruote piroettanti	T. punto di installazione 3	
		U. pulsante di sblocco della ruota	

no	A. styre	L. festepunkt 1	W. firkantet hvit knapp
	B. understell	M. håndleddbånd	X. felle opp lås
	C. utløsningsknapp for bærehåndtak	N. bag	Y. fjæring
	D. stort hjul	O. justeringsklips for styre	
	E. bagasjeveske	P. festepunkt 2	
	F. bærehåndtak	Q. bagavstiver	
	G. sete	R. overtrekk	
	H. sele	S. bremse	
	I. retningslås for svinghjul	T. festepunkt 3	
	J. retningslås for svinghjul	U. frigjøringsknapp for store hjul	
	K. svinghjul	V. kalesje	

pl	A. rączka	L. miejsce przyłączenia 1	W. kwadratowy biały przycisk
	B. podwozie	M. pasek na nadgarstek	X. blokada rozkładania
	C. przycisk do zwalniania rączki	N. gondola	Y. zawieszenie
	D. duże koło	O. klamry do regulacji rączki	
	E. torba pod siedzenie	P. miejsce przyłączenia 2	
	F. rączka do przenoszenia	Q. usztywniacz gondoli	
	G. siedzenie	R. przykrycie gondoli	
	H. szelki	S. hamulec	
	I. przycisk do kół zwrotnych	T. miejsce przyłączenia 3	
	J. zamek zwrotny	U. przycisk do zwalniania dużych kół	
	K. koło zwrotne	V. budka przeciwsłoneczna	

pt	A. manípulo	J. bloqueador das rodas giratórias	T. ponto de fixação 3
	B. chassis	K. roda giratória	U. botão de libertação da roda grande
	C. botão de desenganche da asa de transporte	L. ponto de fixação 1	V. capota
	D. roda grande	M. pulseira de segurança	W. botão quadrado branco
	E. cesto	N. cobre-pés da alcofa	X. bloqueio de desdobramento
	F. asa de transporte	O. peças de fixação de regulação do manípulo	Y. suspensão
	G. cadeira	P. ponto de fixação 2	
	H. cinto de segurança	Q. reforço da alcofa	
	I. botão para remoção das rodas giratórias	R. alcofa	
		S. travão	

- ru | A. ручка
 B. шасси
 C. кнопка разблокирования ручки для переноски
 D. большое колесо
 E. сумка под сиденьем
 F. ручка для переноски
 G. сиденье
 H. ремни безопасности
 I. кнопка разблокирования поворотного колеса
 J. замок поворотного колеса
 K. поворотное колесо
 L. точка крепления 1
 M. ремешок на запястье
 N. люлька
 O. регулирующий зажим ручки
 P. точка крепления 2
 Q. укрепляющие элементы люльки
 R. фартук
 S. тормоз
 T. точка крепления 3
 U. кнопка разблокирования большого колеса
 V. капюшон
 W. квадратная белая ручка
 X. блокировка раскладывания
 Y. подвеска

- sl | A. krmilo
 B. podvozje
 C. gumb za sprostitev ročaja
 D. veliko kolo
 E. torba pod sedežem
 F. ročaj
 G. sedež
 H. jermen
 I. gumb za sprostitev vrtljivih koles
 J. zaklep vrtljivih koles
 K. vrtljivo kolo
 L. pritrdilna točka 1
 M. zapestni trak
 N. košara za otroka
 O. objemke za prilagoditev krmila
 P. pritrdilna točka 2
 Q. ojačevalnik za košaro za otroka
 R. pregrinjalo košare za otroka
 S. zavora
 T. pritrdilna točka 3
 U. gumb za sprostitev velikih koles
 V. strešica
 W. štirioglat bel gumb
 X. zložljivi zaklep
 Y. vzmetenje

- sv | A. styre
 B. chassi
 C. bärhandtagets frigöringsknapp
 D. stora hjul
 E. varukorg
 F. bärhandtag
 G. sittdel
 H. sele
 I. frigöringsknapp till swivelhjul
 J. swivellås
 K. swivelhjul
 L. fästpunkt 1
 M. handledsband
 N. liggdel
 O. justeringsklämmor till styret
 P. fästpunkt 2
 Q. inlägg för liggdel
 R. liggdelslock
 S. broms
 T. fästpunkt 3
 U. frigöringsknapp för stora hjul
 V. sufflett
 W. fyrkantig vit knapp
 X. fälla upp lås
 Y. fjädring

- tr | A. tutma kol
 B. şasi
 C. taşıma kolu serbest bırakma düğmesi
 D. geniş tekerlek
 E. koltuk altı çantası
 F. taşıma kolu
 G. koltuk
 H. koşum takımı
 I. döner tekerlek serbest bırakma düğmesi
 J. döner kilit
 K. döner tekerlek
 L. bağlantı noktası 1
 M. bilek kayışı
 N. beşik
 O. tutma kolu ayarlama klipsleri
 P. bağlantı noktası 2
 Q. beşik destek parçası
 R. önük
 S. fren
 T. bağlantı noktası 3
 U. geniş tekerleği serbest bırakma düğmesi
 V. güneş gölgeliği
 W. kare beyaz buton
 X. açılır kilit
 Y. süspansiyon

- | | | | |
|----|---------------------|-----------------|------------|
| ja | A. ハンドルバー | K. 旋回式ホイール | V. サンキャノピー |
| | B. 本体 | L. 接続点 1 | W. 白角ボタン |
| | C. キャリーハンドルレバー解除ボタン | M. リストストラップ | X. 展開ロック |
| | D. ラージホイール | N. バシネット | Y. サスペンション |
| | E. アンダーシートバッグ | O. ハンドルバー調整クリップ | |
| | F. キャリーハンドル | P. 接続点 2 | |
| | G. シート | Q. キャリーコット補強具 | |
| | H. 安全ベルト | R. バシネットエプロン | |
| | I. 旋回式ホイール解除ボタン | S. ストッパー | |
| | J. 旋回ロック | T. 接続点 3 | |
| | U. ラージホイール解除ボタン | | |

- | | | | |
|----------|-----------------|----------------|-------------|
| ko | A. 핸들바 | L. 부착 지점 1 | W. 흰색 사각 버튼 |
| | B. 새시 | M. 손목 스트랩 | X. 잠금/해제 장치 |
| | C. 휴대용 핸들 해제 버튼 | N. 배시넷 | Y. 서스펜션 |
| | D. 대형 바퀴 | O. 핸들바 조절 클립 | |
| | E. 언더시트 백 | P. 부착 지점 2 | |
| | F. 휴대용 핸들 | Q. 배시넷 스티프너 | |
| | G. 시트 | R. 배시넷 커버 | |
| | H. 안전 벨트 | S. 브레이크 | |
| | I. 회전 바퀴 해제 버튼 | T. 부착 지점 3 | |
| | J. 회전 바퀴 잠금 장치 | U. 대형 바퀴 해제 버튼 | |
| K. 회전 바퀴 | V. 썬 캐노피 | | |

- | | | | |
|--------|------------|------------|-----------|
| zh | A. 手把管 | L. 连接点 1 | W. 白色方形按钮 |
| | B. 车架 | M. 手把织带 | X. 展开锁 |
| | C. 前扶手释放按钮 | N. 提篮 | Y. 悬架 |
| | D. 大轮胎 | O. 手把管调节扣 | |
| | E. 购物袋 | P. 连接点 2 | |
| | F. 前扶手 | Q. 提篮布加强杆 | |
| | G. 座椅 | R. 脚罩 | |
| | H. 安全带 | S. 刹车 | |
| | I. 转向轮释放按钮 | T. 连接点 3 | |
| | J. 转向锁 | U. 大轮胎释放按钮 | |
| K. 转向轮 | V. 遮阳篷 | | |

- | | | |
|--------------------------|-----------------------------|--------------------------|
| כפתורים לבנים מרובעים .W | .L נקודת החיבור 1 | .A דית דחיפה |
| .X נעילה לפתיחת הקיפול | .M רצועת פרק כף היד | .B שלדה |
| .Y מתלה | .N עריסת שכיבה | .C כפתור שחרור דית נשיאה |
| | .O תפסים לכוונון דית האחזיה | .D גלגל גדול |
| | .P נקודת החיבור 2 | .E תיק מתחת למושב |
| | .Q מייצב עריסת שכיבה | .F דית אחזיה |
| | .R כיסוי חורף עריסת שכיבה | .G מושב |
| | .S בלם | .H ריתמה |
| | .T נקודת החיבור 3 | .I כפתור שחרור גלגלים |
| | .U כפתור שחרור גלגל גדול | .J מנעול גלגל הסביבול |
| | .V גגון שמש | .K גלגל סביבול |

instructions - visual language



visual check OK
afbeelding controle OK
vizuální kontrola OK
visuel kontrol OK
optische kontrolle OK
comprobación visual correcta
οπτικός έλεγχος OK
silmävarainen tarkistus OK

contrôle visuel OK
esito positivo del controllo visivo
visuell kontroll OK
kontrola wzrokowa OK
verificação visual OK
наружный осмотр не выявил неисправностей

znak 'pravilno'
visuell kontroll OK
görsel kontrol tamam
目視点検 OK
육안 확인 정상
正确的效果
בדיקה חזותית - עבר



visual check wrong
afbeelding controle niet goed
vizuální kontrola - špatně
visuel kontrol ikke korrekt
optische kontrolle falsch
comprobación visual incorrecta
οπτικός έλεγχος λάθος
silmävarainen tarkastus ei

hyväksyttävä
contrôle visuel erreur
esito negativo del controllo visivo
visuell kontroll feil
kontrola wzrokowa negatywna
verificação visual errada
наружный осмотр выявил

неисправность
znak 'napačno'
visuell kontroll fel
görsel kontrol yanlış
目視点検間違い
육안 확인이 틀림
错误的效果
בדיקה חזותית נכשלה



audible click
hoorbare klik
slyšitelné cvaknutí
tydelig kliklyd
hörbares klickgeräusch
clic sonoro
ηχητικό κλικ

kuulet naksahduksen
clic audible
scatto (clic)
hørbart klikk
slychać kliknięcie
clique audible
слышимый щелчок

zvočni klik
hörbart klickande ljud
duyulabilir klik sesi
聞き取れるクリック音
찰각 소리가 들림
“咔嚓”声
נקישה נשמעת



Perform action on both sides of the product.
Actie verrichten aan beide zijden van het product.
Opatření provedte na obou stranách výrobku.
Gør som anvist på begge sider af produktet.
Fassen Sie an beiden Seiten des Produkts an.
Εκτελέστε την ενέργεια και στις δύο πλευρές του προϊόντος.
Realiza la acción en ambos lados del producto.

Tee toimet tuotteen molemmilla puolilla.
Répétez l'action des deux côtés du produit.
Esegui l'operazione su entrambi i lati del prodotto.
Følg instruksjonene på begge sider av produktet.
Powtórz czynność z obu stron wózka.
Execute a ação em ambos os lados do produto.
Выполните это действие с обеих сторон коляски.

Ukrepajte na obeh straneh izdelka.
Utför åtgärden på båda sidor om produkten.
İşlemi, ürünün iki yanına da uygulayın.
ベビーカーの両サイドから操作してください。
제품의 양쪽에서 작업을 수행해야 합니다.
对产品的两侧均执行操作。
נקו פעולה משני צידי המוצר.



video available
video beschikbaar
k dispozici je video
video tilgjengelig
Video verfügbar
διατίθεται video
vídeo disponible

video saatavissa
vidéo disponible
video disponibile
video tilgjengelig
video dostępne
vídeo disponível
видео

video na voljo
video tillgänglig
video mevcut
ビデオをご覧ください
비디오 도움을 받을 수 있습니다
提供视频

וינא ודאי



When you see this symbol in the instructional part of the user guide, please refer to the warnings chapter for ensuring the safe use of the Bugaboo Fox.

Wanneer je op de instructiepagina's in de gebruiksaanwijzing dit symbool ziet, raadpleeg dan het hoofdstuk met waarschuwingen om er zeker van te zijn dat je de Bugaboo Fox veilig gebruikt.

Pokud uvidíte v instruktážní části uživatelské příručky tento symbol, podívejte se do kapitoly varování, abyste si ověřili bezpečné používání kočárku Bugaboo Fox.

Når du ser dette symbol i instruktionsdelen af brugervejledningen, skal du bladre om til afsnittet om advarsler for at sikre, at du anvender Bugaboo Fox korrekt.

Wenn Sie dieses Symbol in der Bedienungsanleitung sehen, lesen Sie bitte den Abschnitt mit den Warnhinweisen, um die sichere Nutzung des Bugaboo Fox sicherzustellen.

Όταν βλέπετε αυτό το σύμβολο στο τμήμα οδηγιών των οδηγιών χρήσης, παρακαλούμε ανατρέξτε στο κεφάλαιο προειδοποιήσεων για τη διασφάλιση της ασφαλούς χρήσης του Bugaboo Fox.

Quando veas este símbolo en las instrucciones de la guía del usuario, consulta el capítulo de advertencias para garantizar un uso seguro del Bugaboo Fox.

Tämä symboli ilmaisee käyttöoppaan ohjeosassa vaaraa. Katso lisätietoja varoituksia sisäitävistä luvusta ja varmista, että käytät lastenvaunuja turvallisesti.

Lorsque vous apercevez ce symbole dans les instructions du mode d'emploi, veuillez vous référer au chapitre sur les avertissements pour garantir une utilisation en toute sécurité de la Bugaboo Fox.

Quando vedi questo simbolo nelle istruzioni della guida all'uso, fai riferimento al capitolo relativo alle avvertenze per informazioni su come usare Bugaboo Fox in modo sicuro.

Når du ser dette symbolet i instruksjonsdelen av bruksanvisningen, kan du se kapitlet om advarsler for å sikre at du bruker Bugaboo Fox på en trygg måte.

Jeśli widzisz ten symbol w instruktażowej części przewodnika, przejdź do rozdziału z ostrzeżeniami. Dzięki temu zyskasz pewność, że korzystasz z wózka Bugaboo Fox w bezpieczny sposób.

Quando vir este símbolo nas instruções do guia do utilizador, consulte o capítulo de avisos para garantir que utiliza o Bugaboo Fox de uma forma segura.

Когда вы увидите этот символ в инструкционной части руководства пользователя, см. главу с предупреждениями, чтобы обеспечить безопасное использование коляски Bugaboo Fox.

Če v navodilih v priločniku za uporabnike vidite ta znak, preberite poglavje z opozorili, kjer so navodila za varno uporabo vozička Bugaboo Fox.

Om du ser den här symbolen i anvisningarna i användarhandboken ska du titta i varningskapitlet så att du använder Bugaboo Fox säkert.

Kullanıcı klavuzunun açıklamalar kısmında bu simgeyi gördüğünüzde, Bugaboo Fox'in güvenli kullanımını sağlamak için, lütfen uyarılar bölümüne başvurun.

このシンボルがユーザーガイドの使用手順に表示されている場合は、バガブー カメラレオン5を安全にご使用いただくための警告ページを参照してください。

사용설명서의 지침 부분에서 이 기호를 만나면, Bugaboo Fox 의 안전한 사용 섹션의 경고 사항을 참조하십시오.

当您在本说明书的指导说明部分看到这一符号时，请参阅警告章节，确保您将安全使用 Bugaboo Fox。

כאשר אתה רואה את הסמל הזה בחלק ההוראות שבמדריך למשתמש, עיין
 Bugaboo Fox-בפרק האזהרות כדי לוודא שימוש בטוח ב

white
parts

All the white parts of your Bugaboo Fox are functional. They're the parts that allow you to adapt and change your Bugaboo Fox.

Alle witte onderdelen van uw Bugaboo Fox hebben een functie. Dit zijn de onderdelen waarmee u uw Bugaboo Fox kunt verstellen en veranderen.

Všechny bílé části vašeho Bugaboo Fox jsou funkční. Jsou to části, které vám umožňují přizpůsobit a změnit váš Bugaboo Fox.

Alle de hvide dele på din Bugaboo Fox er funktionelle. Det er disse dele, der gør det muligt for dig at tilpasse og ændre din Bugaboo Fox.

Alle weißen Teile Ihres Bugaboo Fox haben spezielle Funktionen/sind funktionell. Das heißt: Mit diesen Teilen können Sie Ihren Bugaboo Fox einstellen und verändern.

Όλα τα λευκά μέρη του Bugaboo Fox είναι λειτουργικά. Είναι τα μέρη που σας επιτρέπουν να προσαρμόσετε και να αλλάξετε το Bugaboo Fox σας.

Todas las piezas blancas de su Bugaboo Fox son funcionales. Son las piezas que le permiten adaptar y cambiar su Bugaboo Fox.

Kaikki valkoiset osat ovat toiminnallisia Bugaboo Fox -vaunuissa. Ne ovat osia, joiden voit sovittaa ja muunnella Bugaboo Fox -lastenvaunuja.

Toutes les parties blanches de votre Bugaboo Fox sont fonctionnelles. Ces parties vous permettent d'adapter et de modifier votre Bugaboo Fox selon vos besoins.

Tutte le parti bianche del Bugaboo Fox sono funzionali. Questi pezzi consentono di adattare e modificare il Bugaboo Fox.

Alle de hvite delene på din Bugaboo Fox er funksjonelle. Det er deler som gjør det mulig for deg å tilpasse og endre din Bugaboo Fox.

Wszystkie białe części Bugaboo Fox są funkcjonalne. Są to części umożliwiające adaptowanie i modyfikowanie Bugaboo Fox.

Todas as partes brancas do seu Bugaboo Fox são funcionais. São as partes que lhe permitem adaptar e mudar o seu Bugaboo Fox.

Все функциональные детали коляски Bugaboo Fox выделены белым цветом.Эти детали позволяют трансформировать коляску Bugaboo Fox.

Vsi beli deli vašega vozička Bugaboo Fox so funkcionalni. To so deli, ki vam omogočajo, da prilagodite in spremenite vaš voziček Bugaboo Fox.

Alla vita delar på din Bugaboo Fox är funktionsdelar. Dessa delar gör att du kan anpassa och ändra din Bugaboo Fox.

Bugaboo Fox ürününüzün tüm beyaz parçaları işlevseldir. Bunlar Bugaboo Fox ürününüzü ayarlamanızı ve değiştirmenizi sağlayan parçalardır.







Bugaboo Fox の白い部品がすべて機能することを確認してください。 白い部品を使用 して Bugaboo Fox を調整および変更します。

Bugaboo Fox의 흰색 부품은 모두 기능성이 있습니다. 이 부분은 Bugaboo Fox를 조정하거나 변경할 때 사용됩니다.



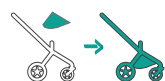





Bugaboo Fox的所有白色部件均为功能部件。这些部件能够让你调整和变化您的 Bugaboo Fox。

הם פונקציונליים. הם החלקים המאפשרים לך להתאים ולשנות Bugaboo Fox כל החלקים הלבנים של
להשתמש במוצר זה עד תום מאבטח נסיעה חלקה עבורך ועבור ילדך. Bugaboo Fox את

set-up

16	22
19	26
20	28
31		

features

34
35
36
38
40
41
43
44

features



..... 45

..... 46

..... 48

..... 49

..... 51

..... 52

..... 54

..... 55

..... 56

..... 57

..... 58

..... 59

..... 61

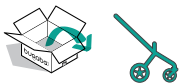

www.bugaboo.com/fox/howto

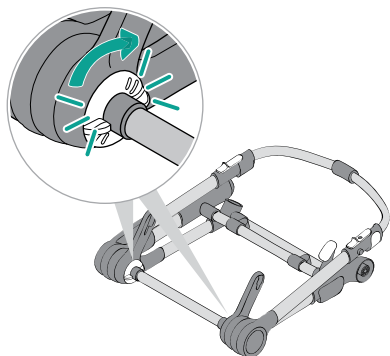
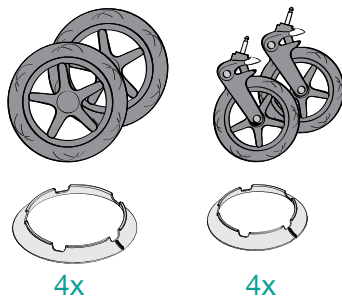
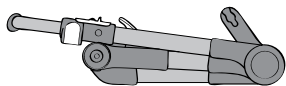

01

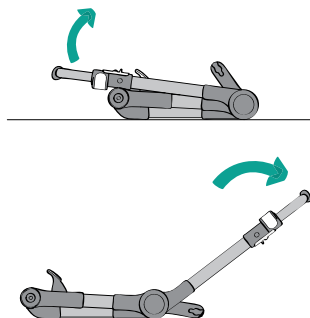

02

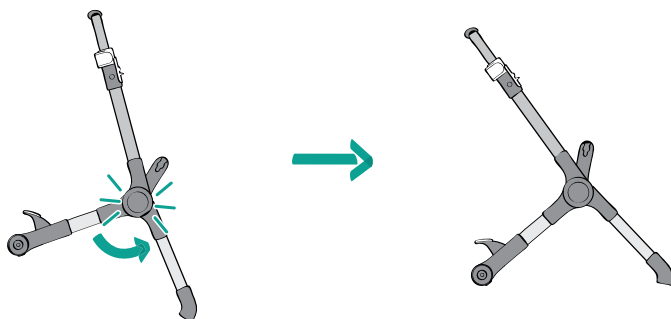

03

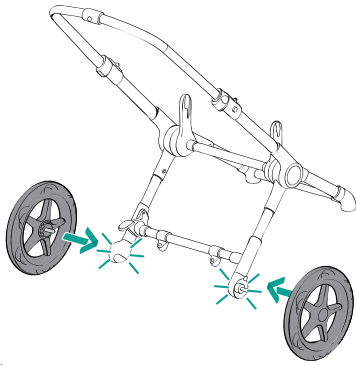

04

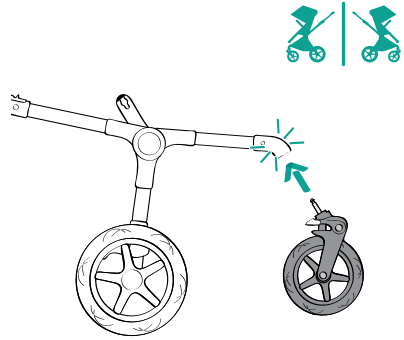

05

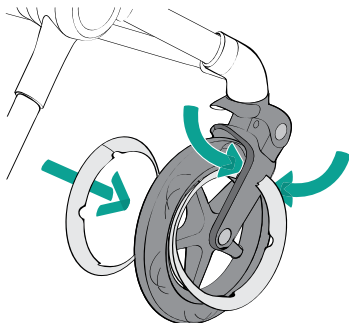
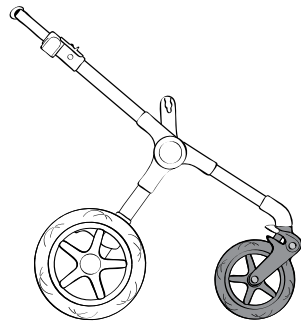
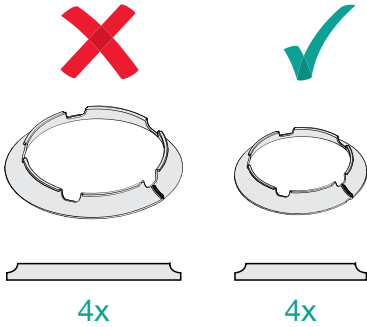

06

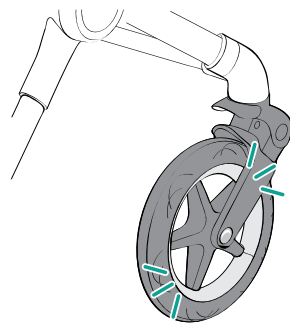

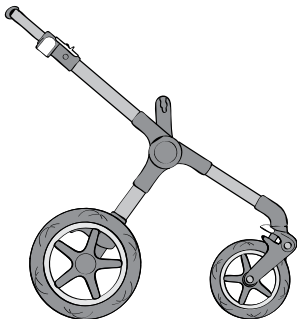
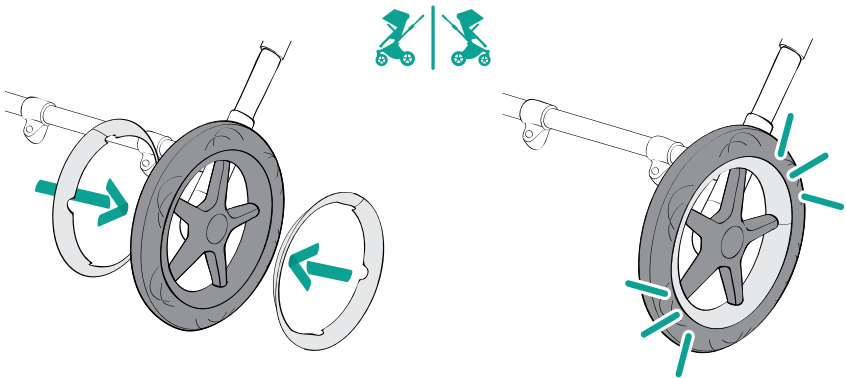
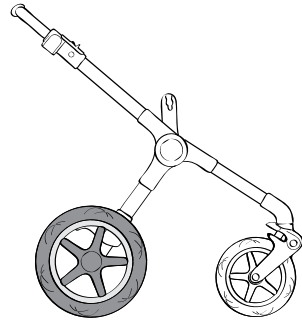
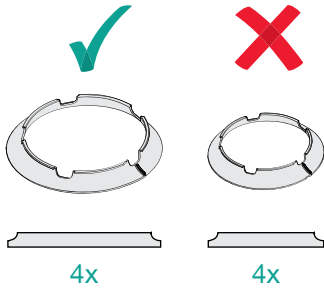



www.bugaboo.com/fox/howto

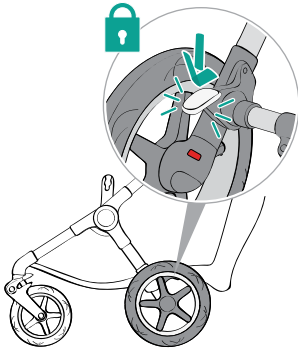
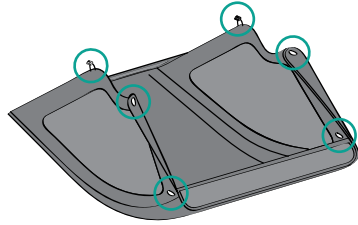
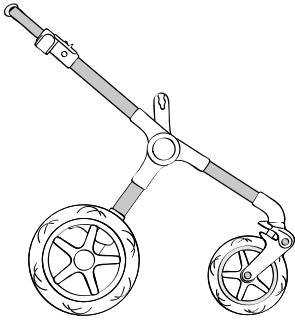

01

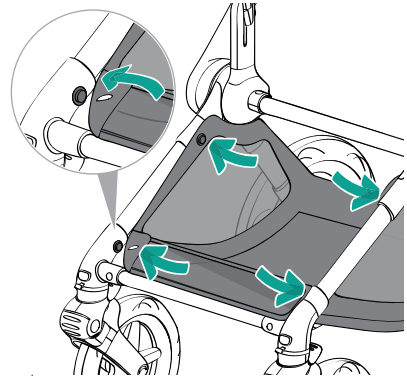

02

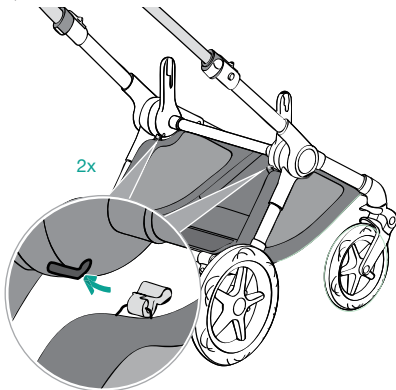

03

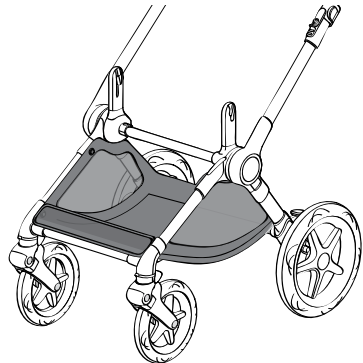

04

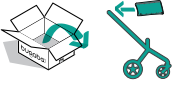

www.bugaboo.com/fox/howto

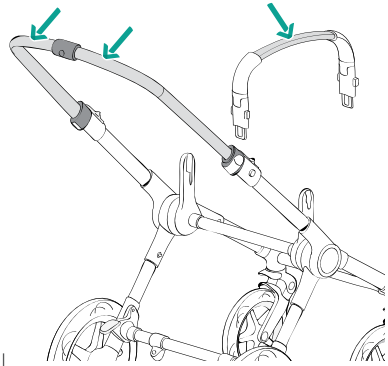
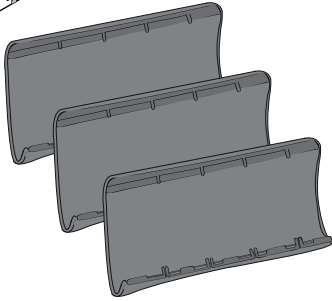

01

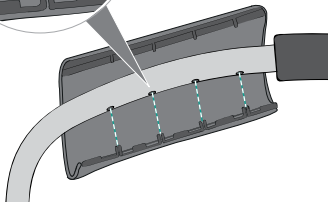
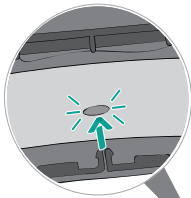

02

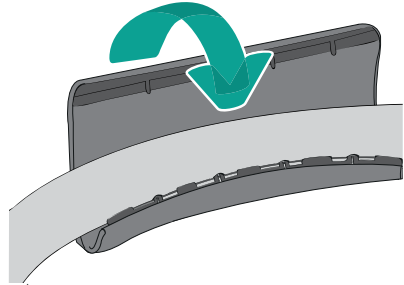

03

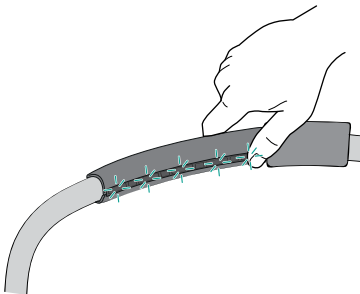

04

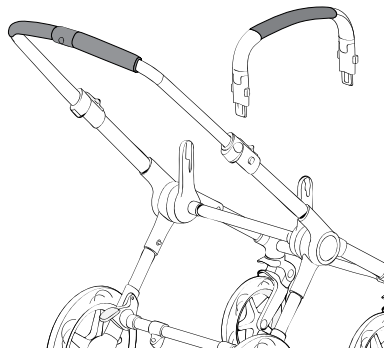



www.bugaboo.com/fox/howto

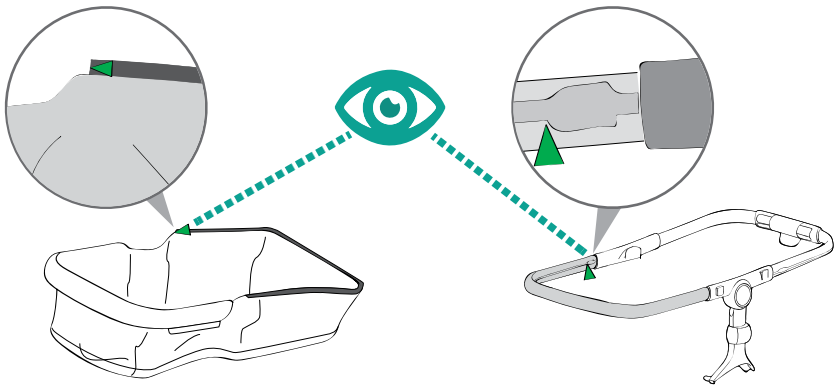
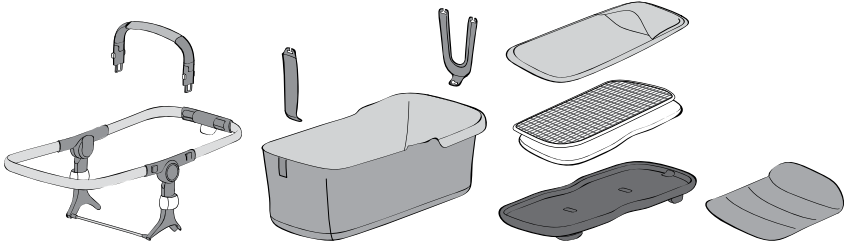

01

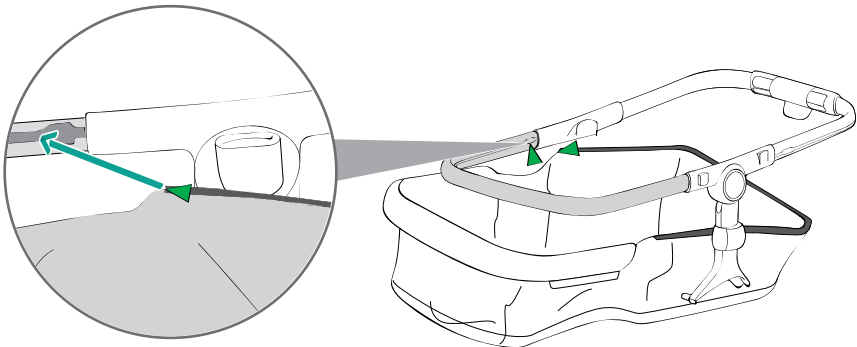

02

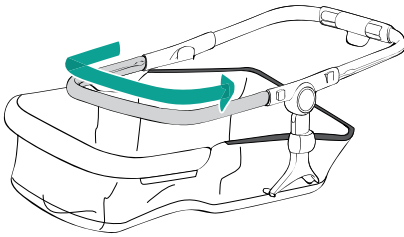

03

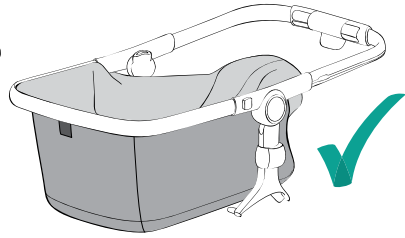

04

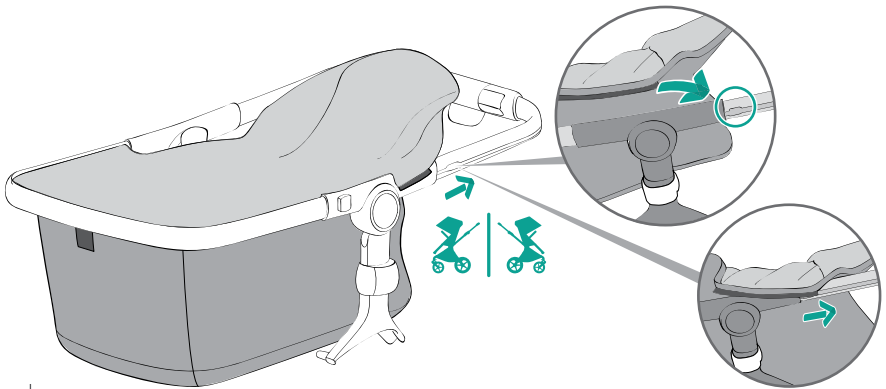

05

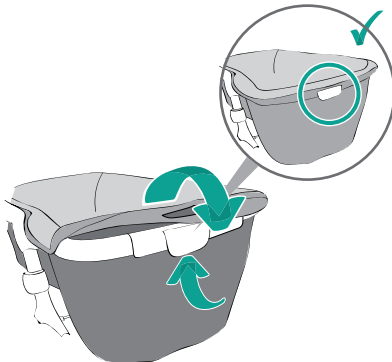

06

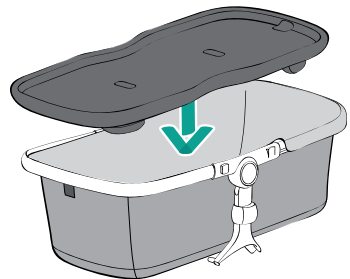

07

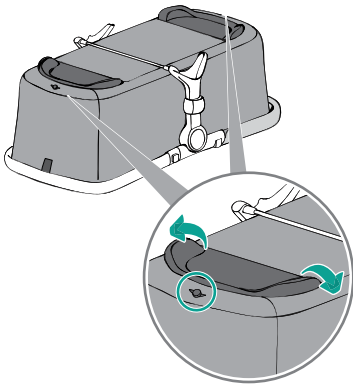

08

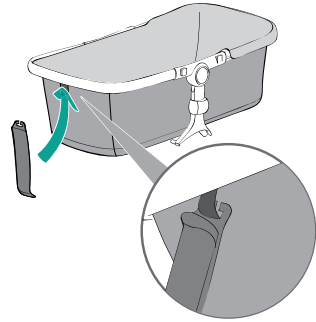

09

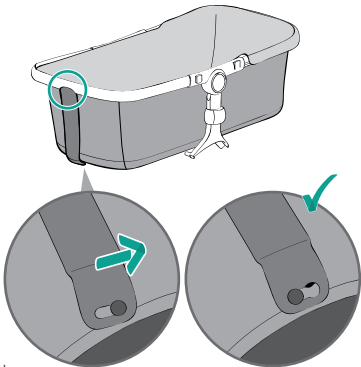

10

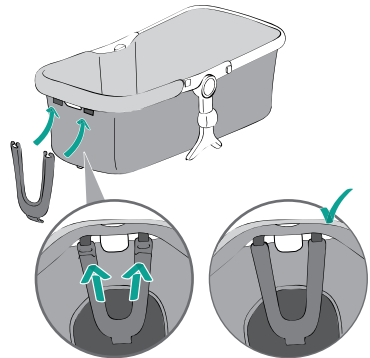

11

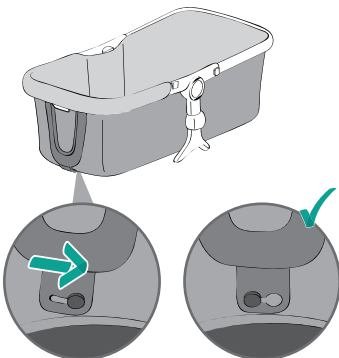

12

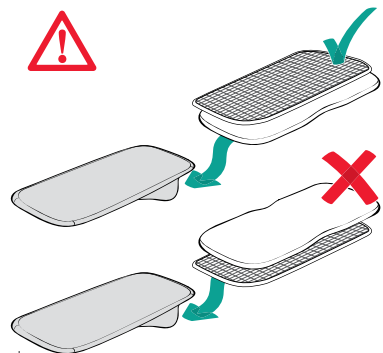

13

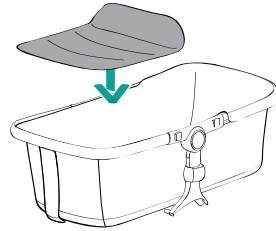
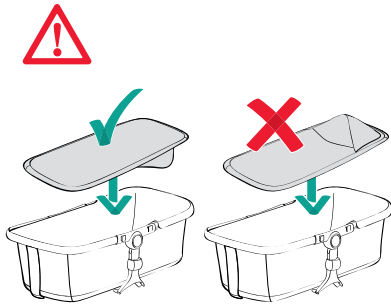

14

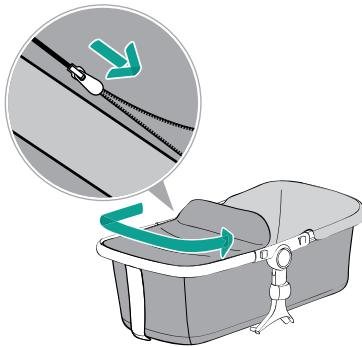

15

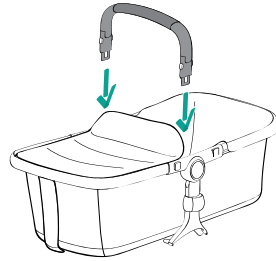

16

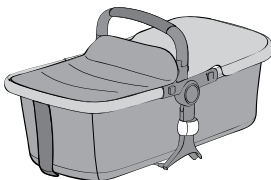

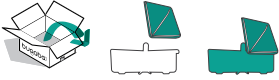

www.bugaboo.com/fox/howto

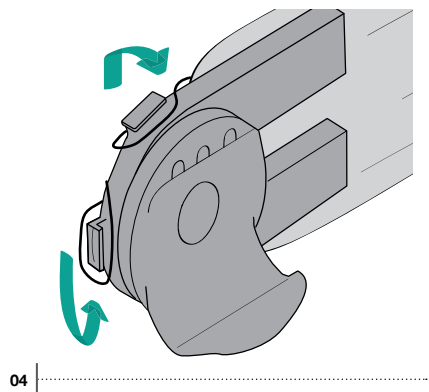
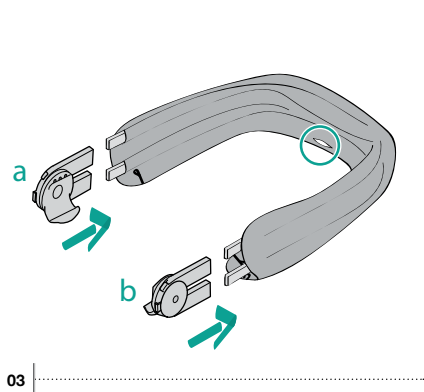
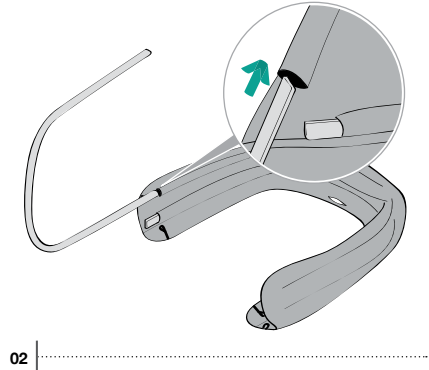
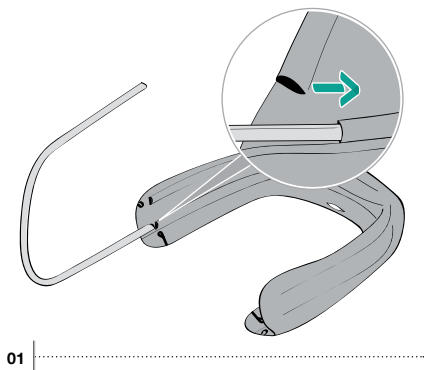
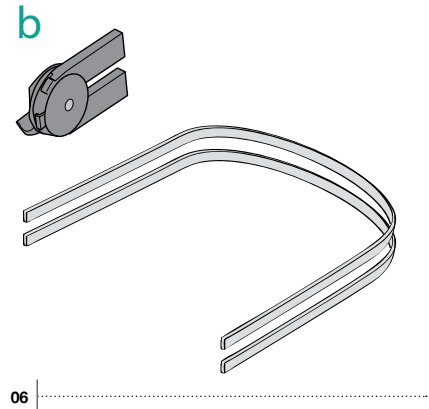
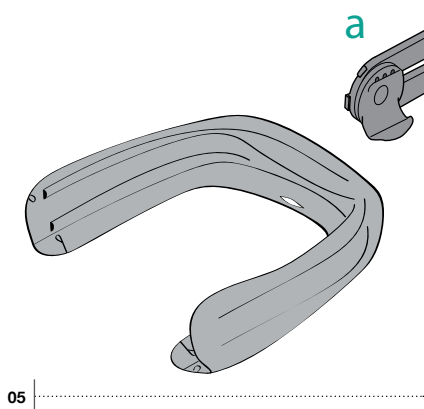

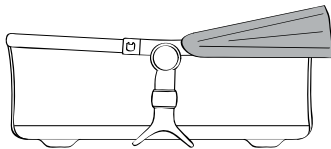
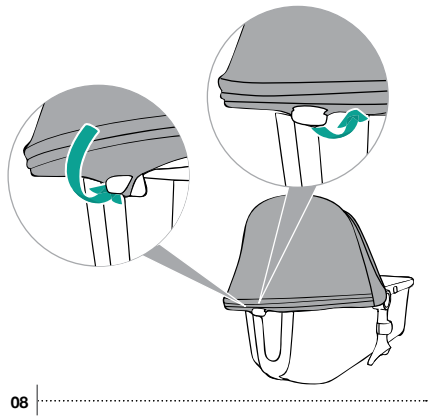
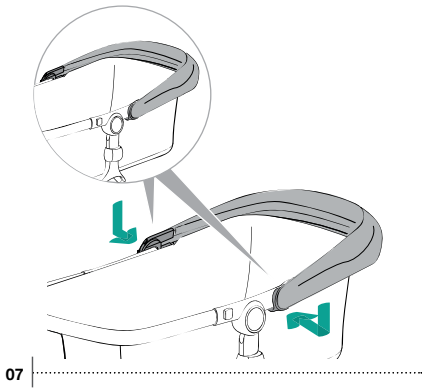
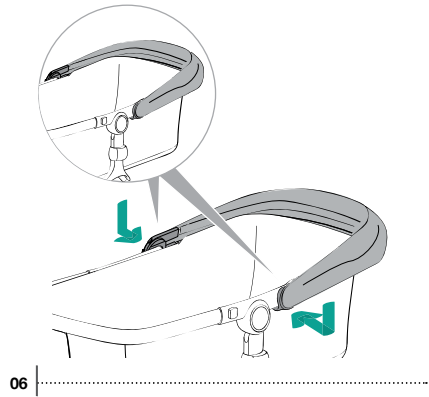
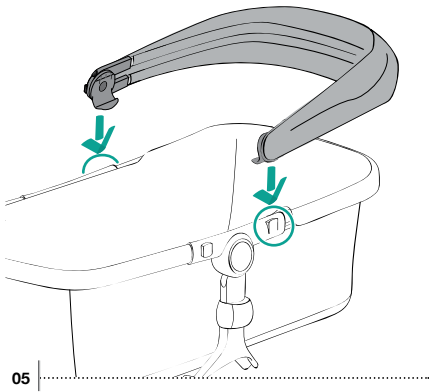



www.bugaboo.com/fox/howto

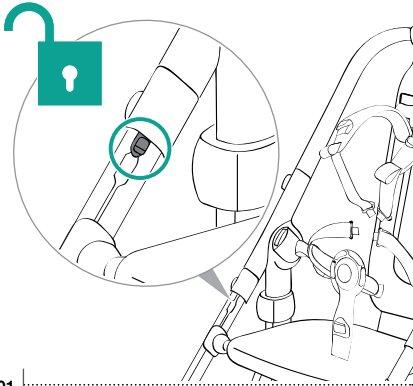
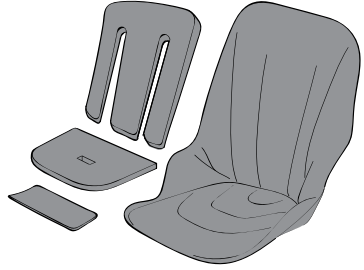
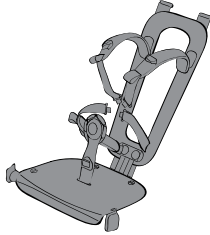
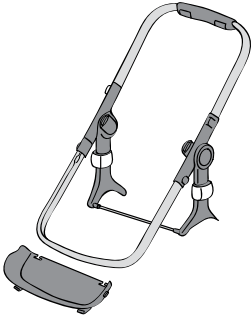

01

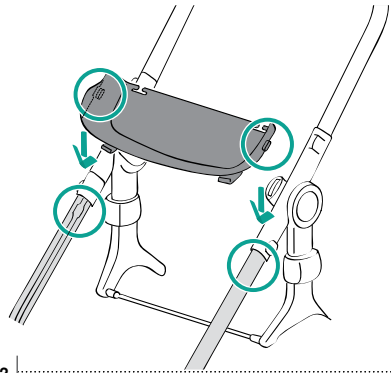

02

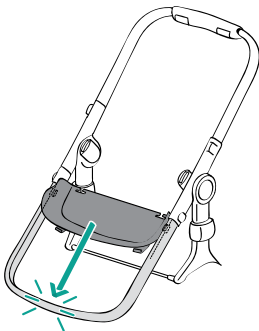

03

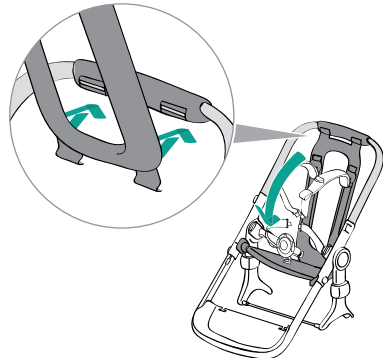

04

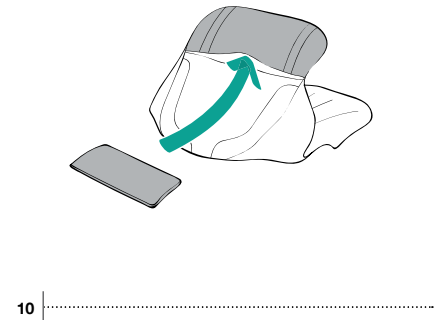
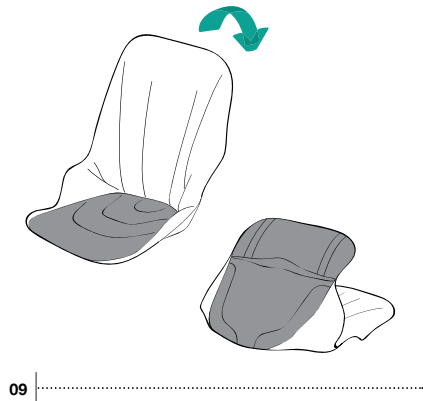
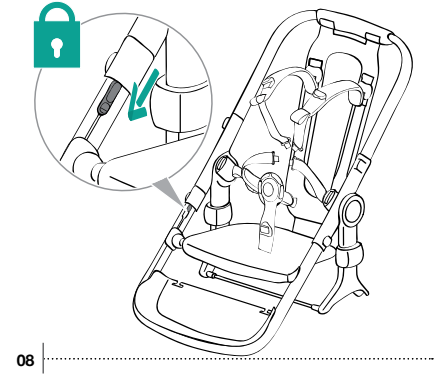
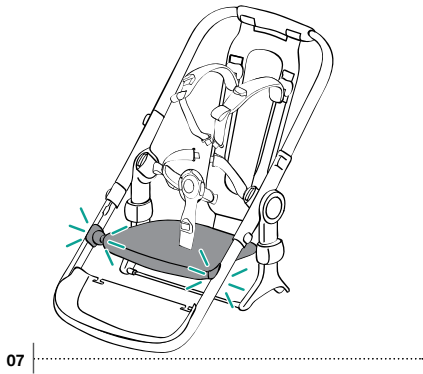
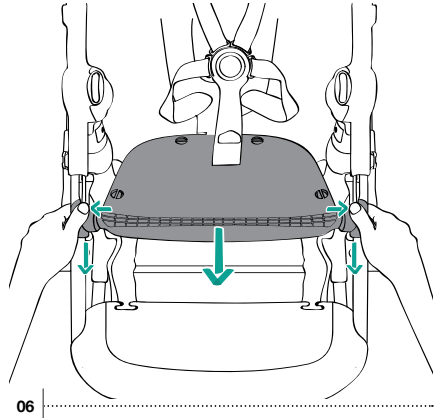
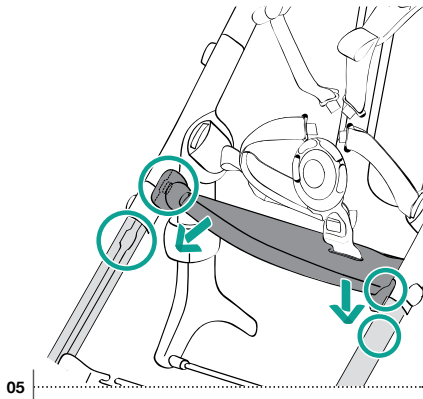

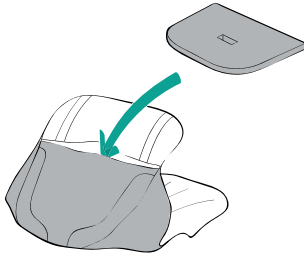

11

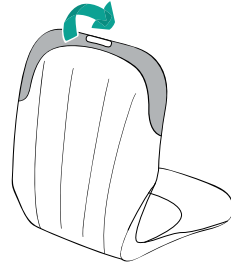

12

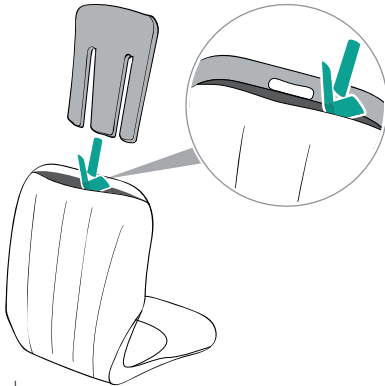

13

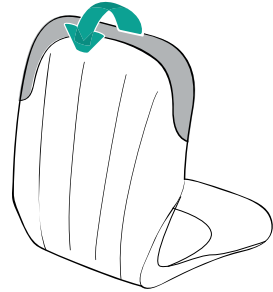

14

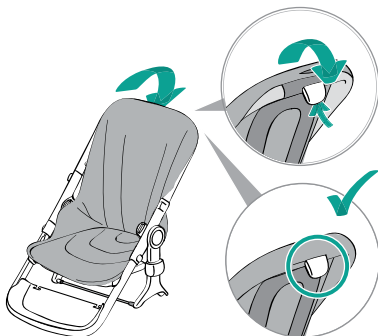

15

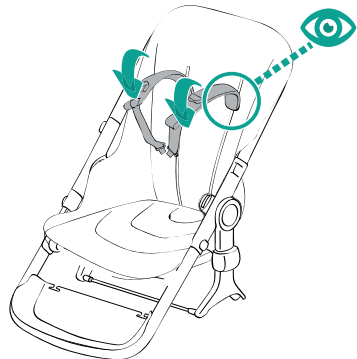

16

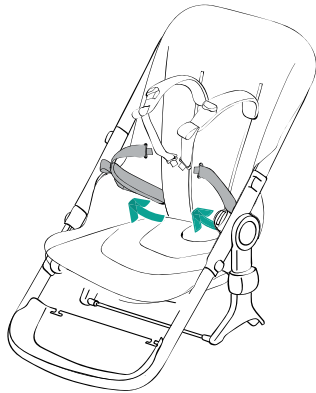

17

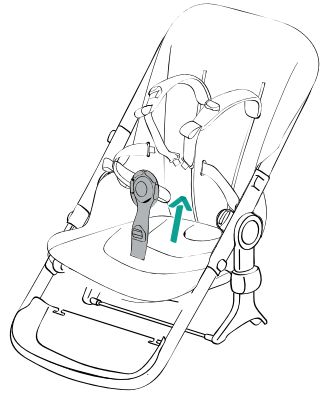

18

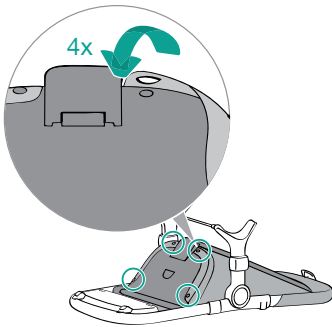

19

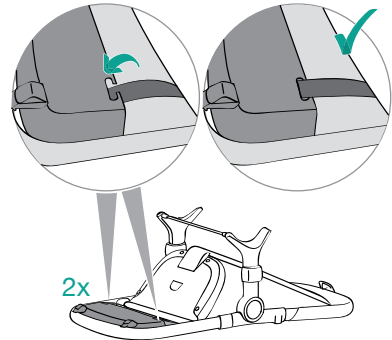

20

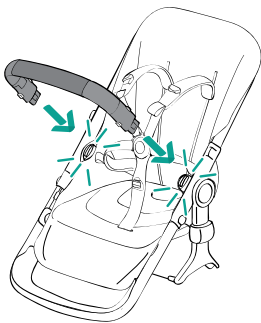

21



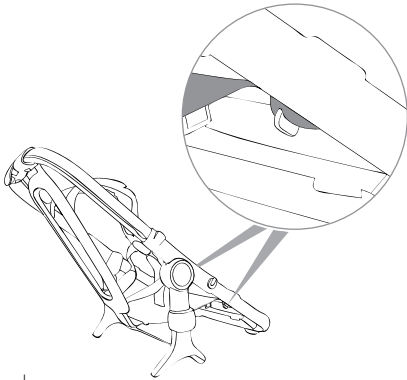

01

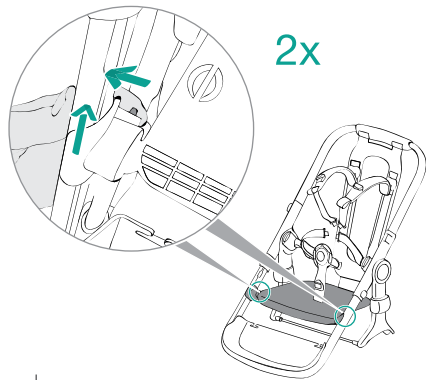

02

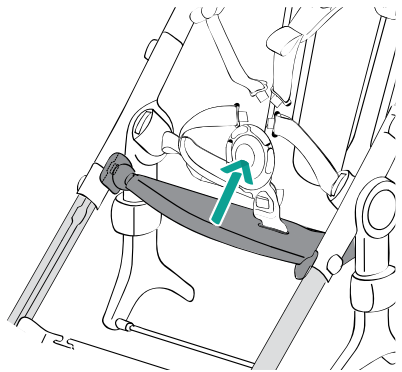

03

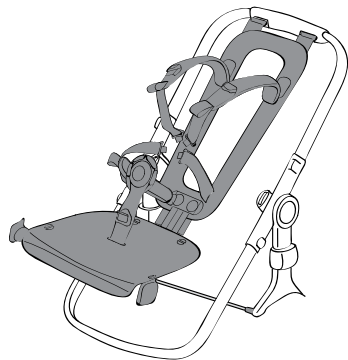

04



features

Please pay extra attention to all the features of the Bugaboo Fox. This enables you to use this product to the fullest and secures a smooth ride for you and your child.

Wanneer je op de instructiepagina's in de gebruiksaanwijzing dit symbool ziet, raadpleeg dan het hoofdstuk met waarschuwingen om er zeker van te zijn dat je de Bugaboo Fox veilig gebruikt.

Věnujte prosím speciální pozornost všem funkcím kočárku Bugaboo Fox. To vám umožní využívat tento výrobek naplno a zajistí plynulou jízdu vám i Vašemu dítěti.

Vær ekstra opmærksom på de mange funktioner, som Bugaboo Fox har. På denne måde får du størst mulig glæde af produktet, og du sikrer en god oplevelse for dig selv og dit barn.

Fassen Sie an beiden Seiten des Produkts an. Achten Sie besonders auf all die Produkt-eigenschaften des Bugaboo Fox.

Εκτελέστε την ενέργεια και στις δύο πλευρές του προϊόντος. Δώστε ιδιαίτερη προσοχή σε όλα τα χαρακτηριστικά του Bugaboo Fox.

Realiza la acción en ambos lados del producto. Presta mucha atención a todas las funciones del Bugaboo Fox.

Tee toimet tuotteen molemmilla puolilla. Tutustu huolellisesti Bugaboo Fox lastenvaunujen monipuolisiin ominaisuuksiin.

Répétez l'action des deux côtés du produit. Veuillez prêter une attention toute particulière aux schémas des fonctionnalités de la Bugaboo Fox.

Esegui l'operazione su entrambi i lati del prodotto. Presta particolare attenzione a tutte le caratteristiche di Bugaboo Fox.

Følg instruksjonene på begge sider av produktet. Vær ekstra oppmerksom på alle funksjonene i Bugaboo Fox.

Powtórz czynność z obu stron wózka. Zwróć uwagę na wszystkie funkcje wózka Bugaboo Fox.

Execute a ação em ambos os lados do produto. Tenha especial atenção a todas as características do Bugaboo Fox.

Выполните это действие с обеих сторон коляски. Обратите особое внимание на всевозможные свойства коляски Bugaboo Fox.

Ukrepajte na obeh straneh izdelka. Posebej pozorni bodite na vse funkcije vozička Bugaboo Fox.

Utför åtgärden på ömse sidor om produkten. Var extra uppmärksam på alla egenskaper hos Bugaboo Fox.

İşlemi, ürünün iki yanına da uygulayın. Lütfen Bugaboo Fox'nin tüm özelliklerine ekstra özen gösterin.

ベビーカーの両サイドから操作してください。バガブー ドンキー2に搭載されるすべての機能にご注目ください。

제품의 양쪽에서 작업을 수행해야 합니다. 특히 Bugaboo Fox의 기능에 주의를 기울이십시오.

对产品的两侧均执行操作。请特别注意 Bugaboo Fox 的所有功能。

זה מאפשר לך להשתמש Bugaboo Fox נא לשים לב נוסף לכל התכונות של
במוצר זה עד תום מאבטח נסיעה חלקה עבורך ועבור ילדך.



www.bugaboo.com/fox/howto

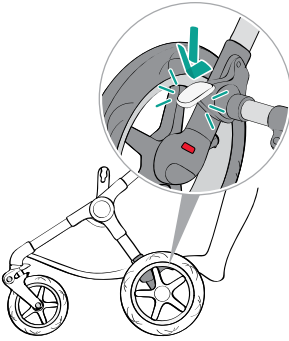

01

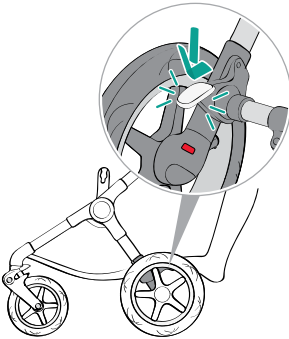
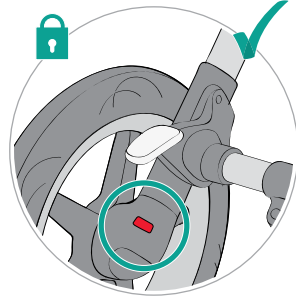

02

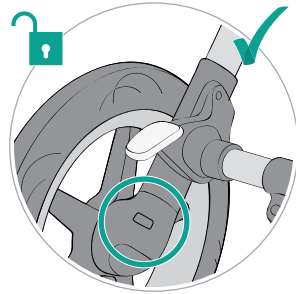

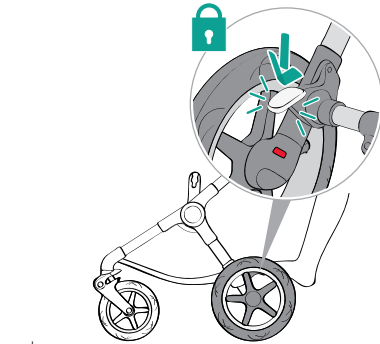

01

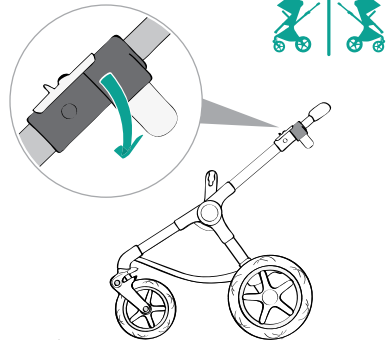

02

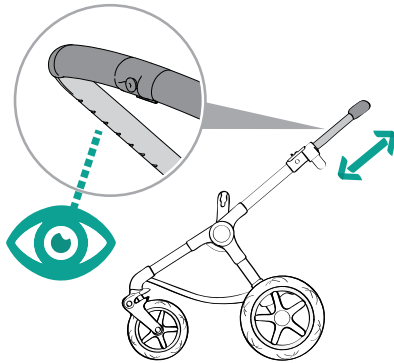

03

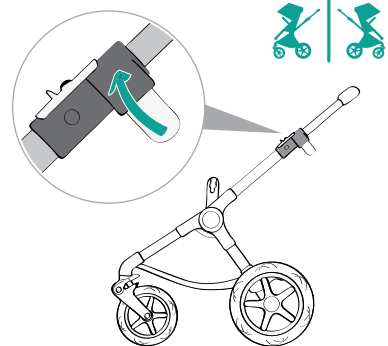

04

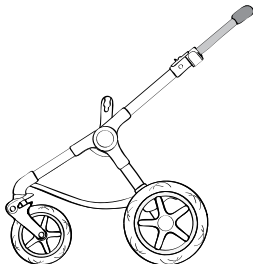

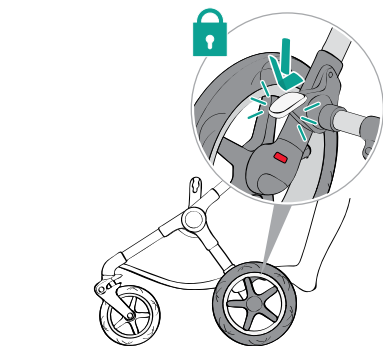

01

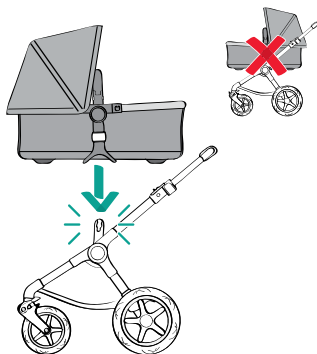

02

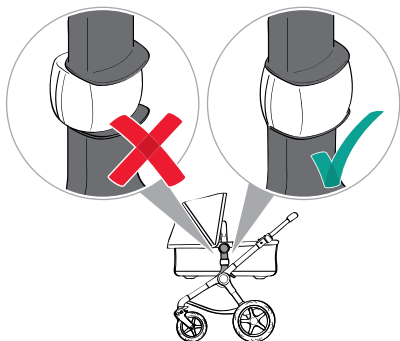

03

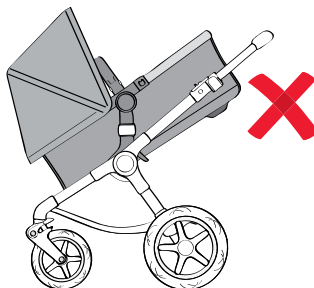
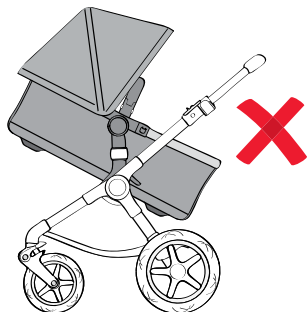
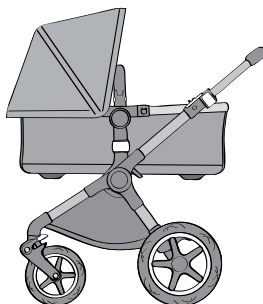

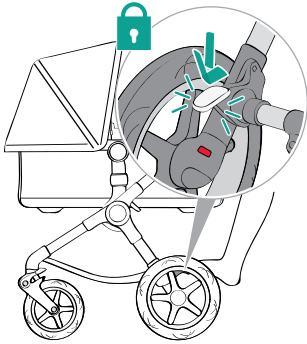

01 |

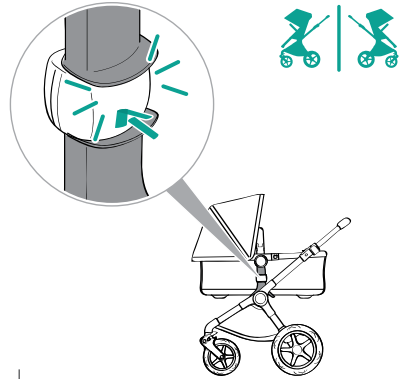

02 |

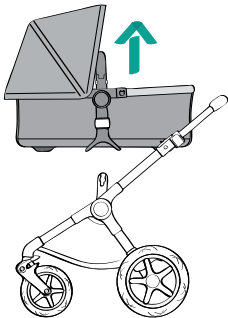

03 |



www.bugaboo.com/fox/howto

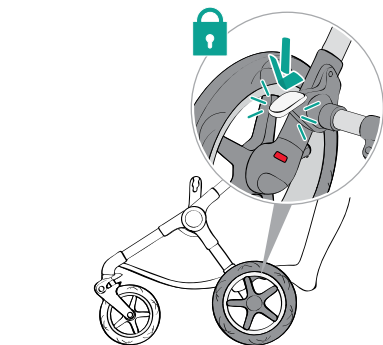

01

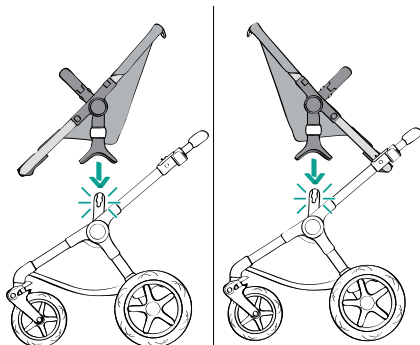

02

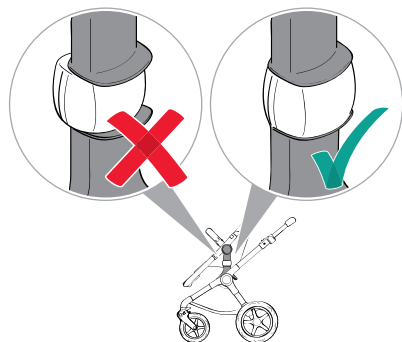

03

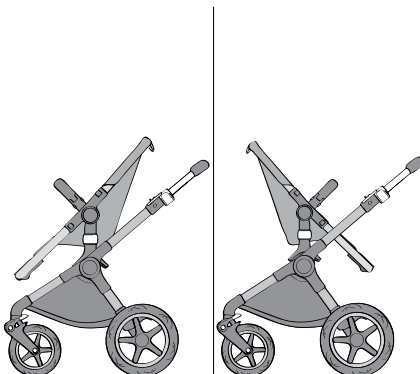



www.bugaboo.com/fox/howto

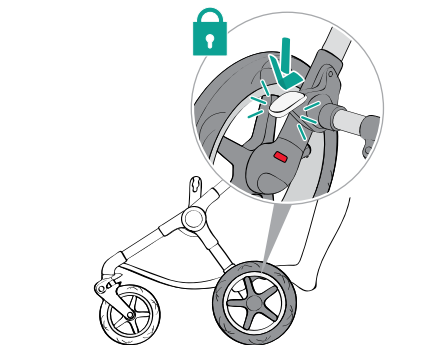

01

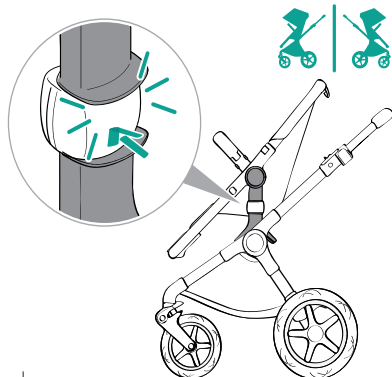

02

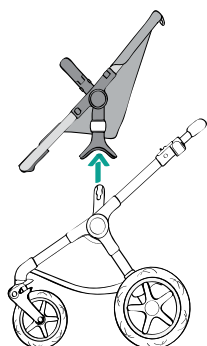

03

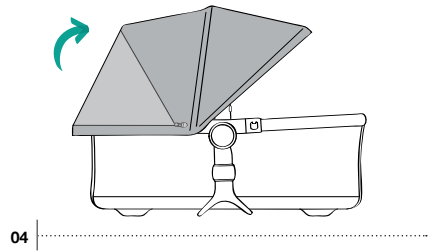
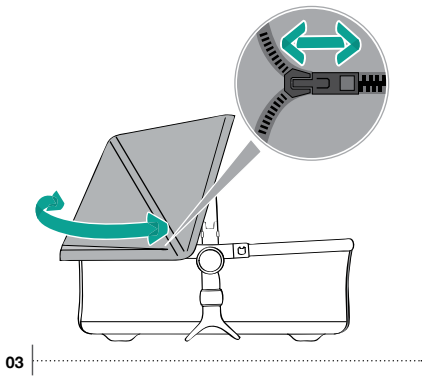
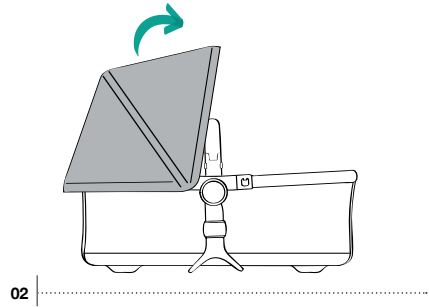
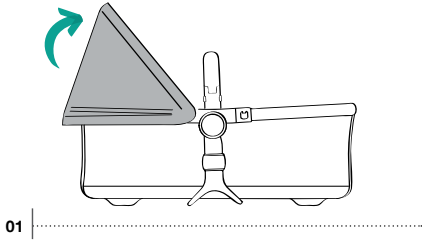



www.bugaboo.com/fox/howto

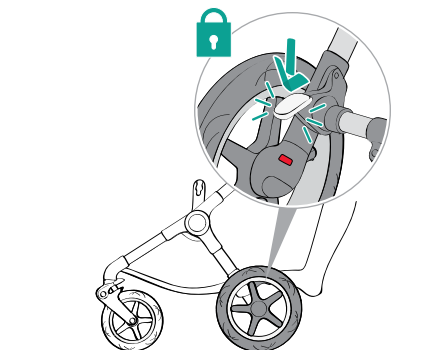

01

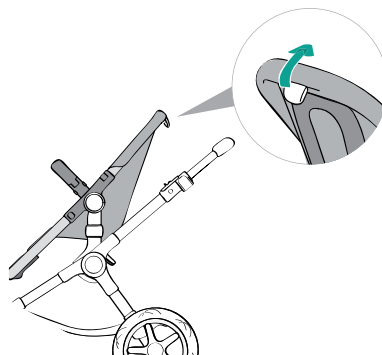

02

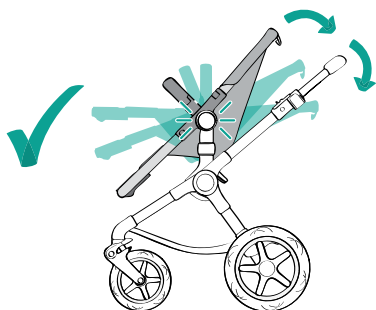

03

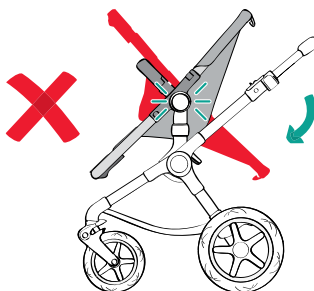



www.bugaboo.com/fox/howto

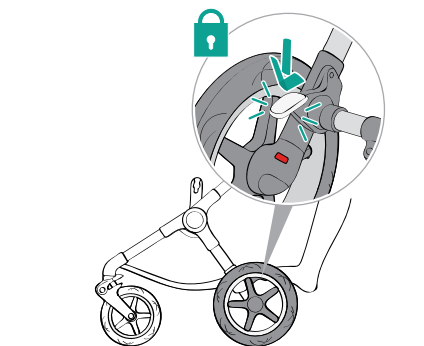

01

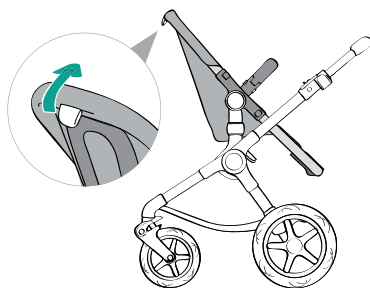

02

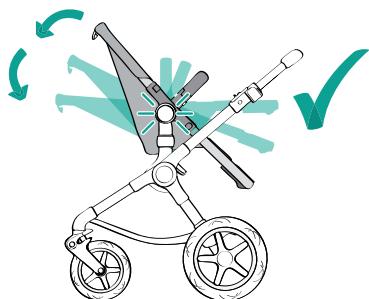

03

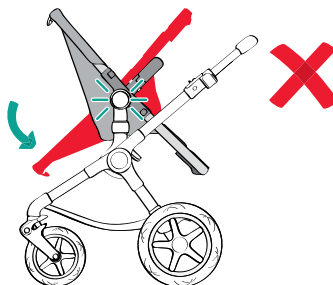

04

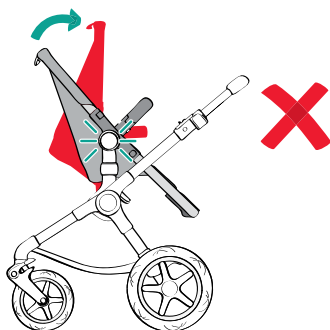

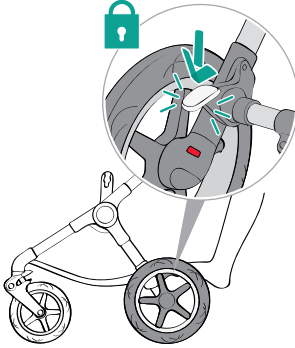

01

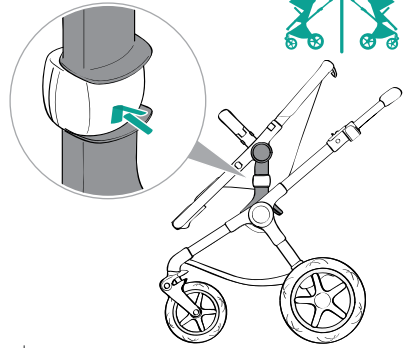

02

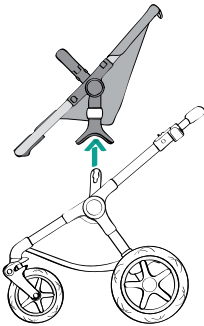

03

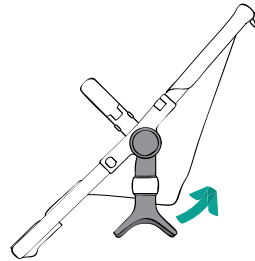

04

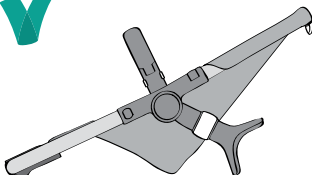



www.bugaboo.com/fox/howto

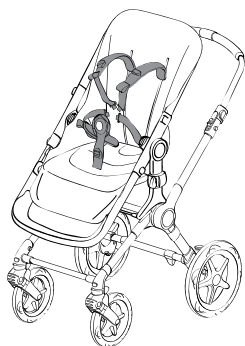

01

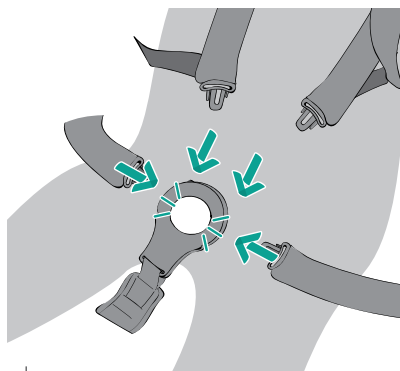

02

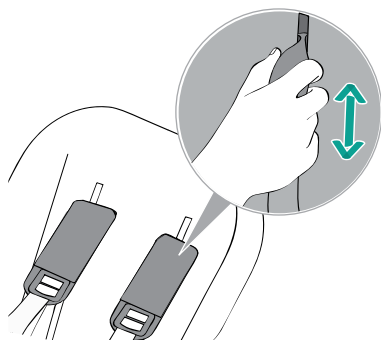

03

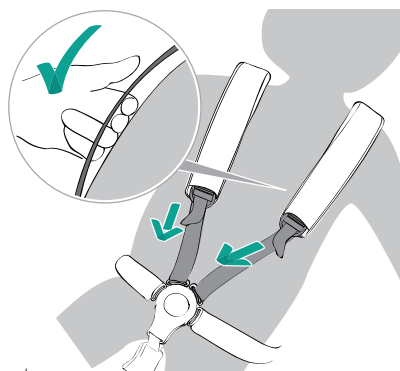

04

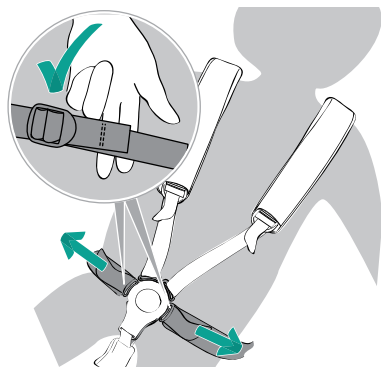

05

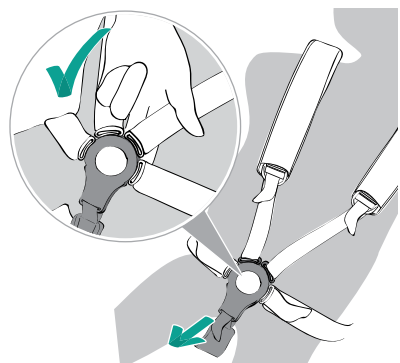

06



www.bugaboo.com/fox/howto

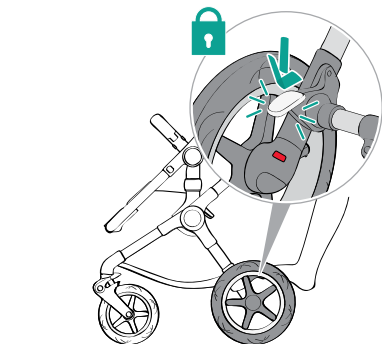

01

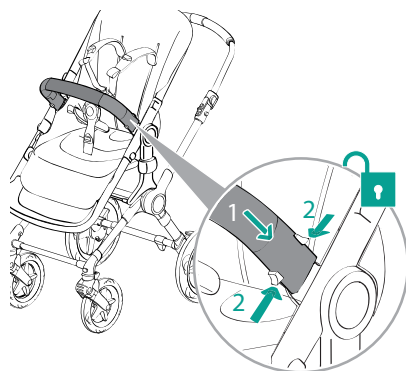

02

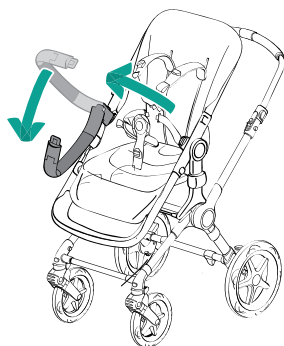

03

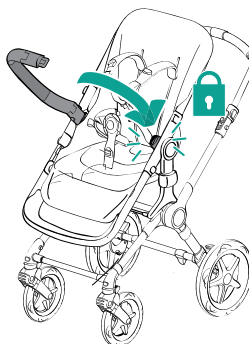

04

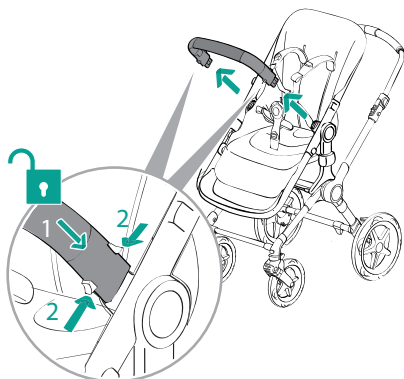

05

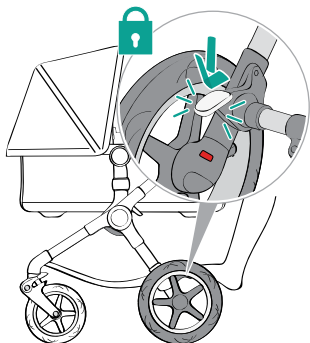

01

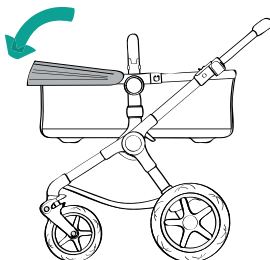

02

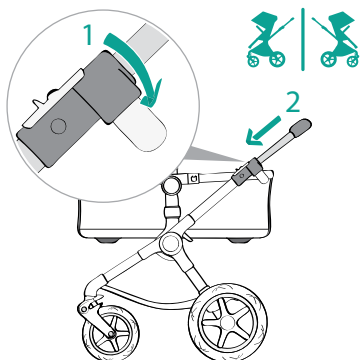

03

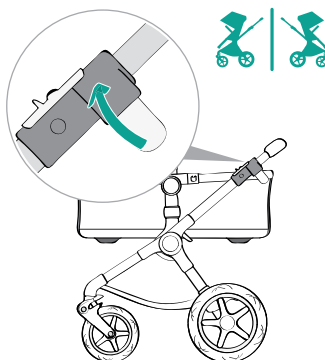

04

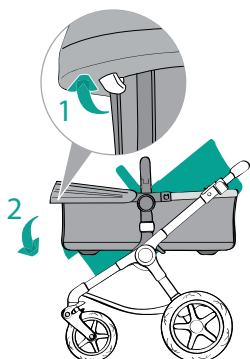

05

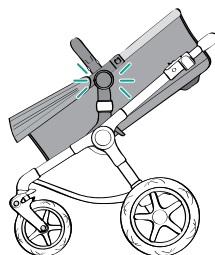

06

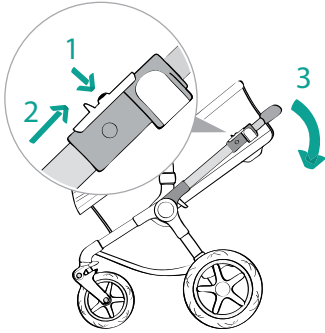

07

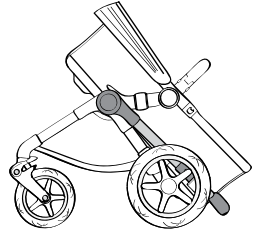

08

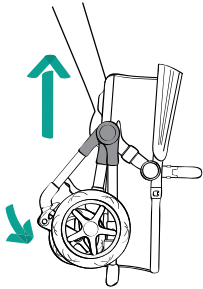

09

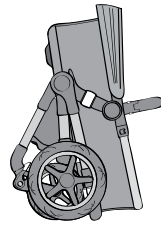

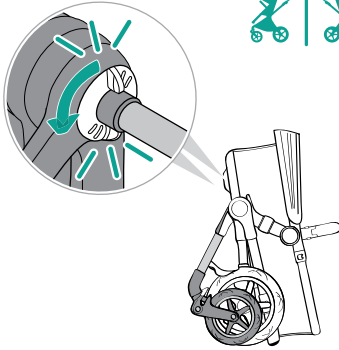
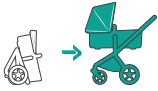

01

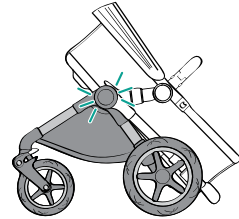

02

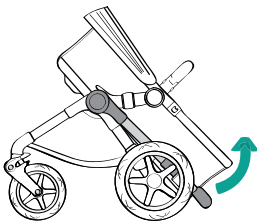

03

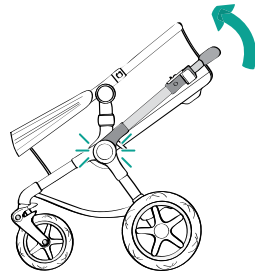

04

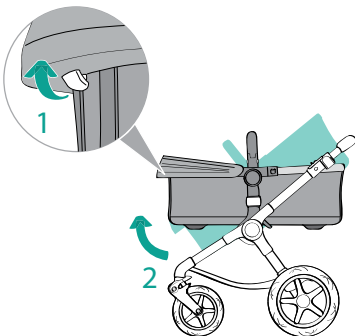

05

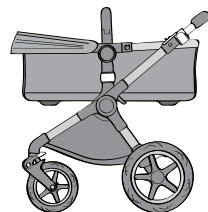



www.bugaboo.com/fox/howto

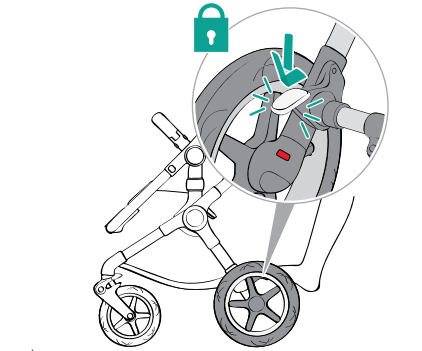

01

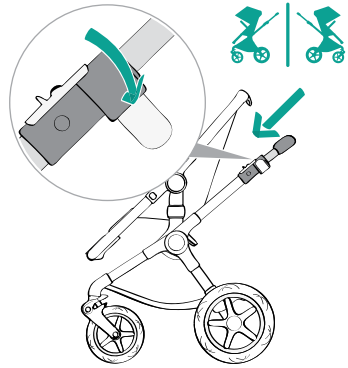

02

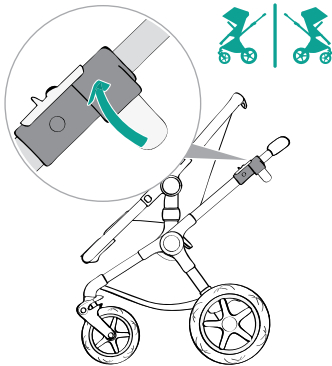

03

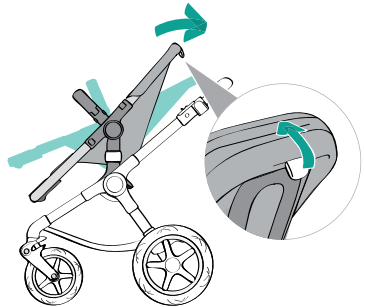

04

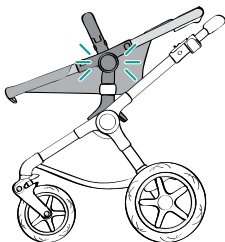

05

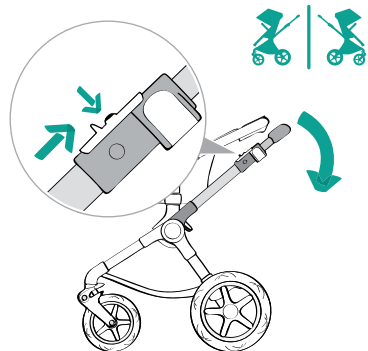

06

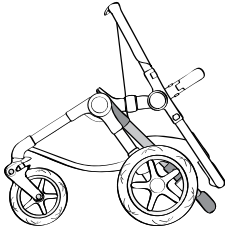

07

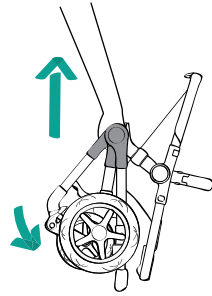

08

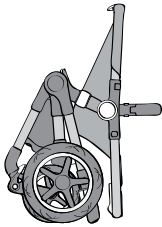



www.bugaboo.com/fox/howto

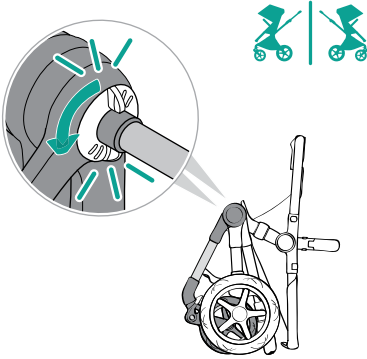

01

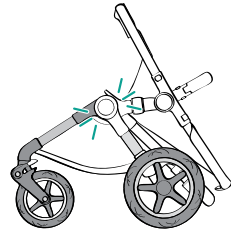

02

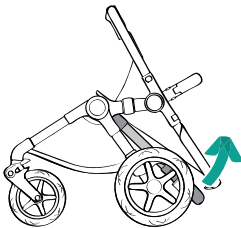

03

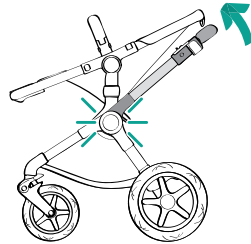

04

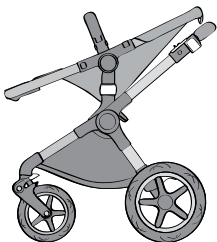

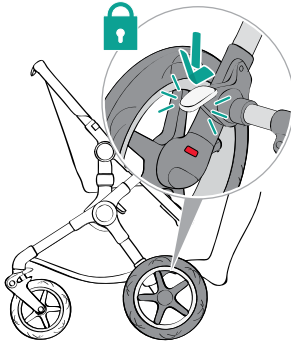

01

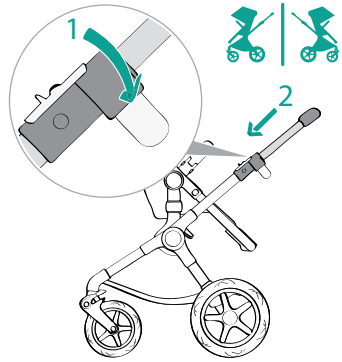

02

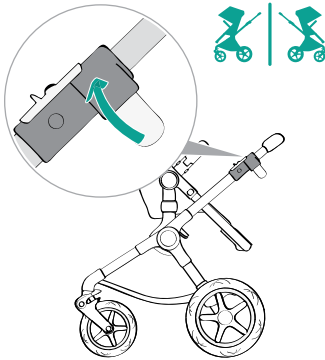

03

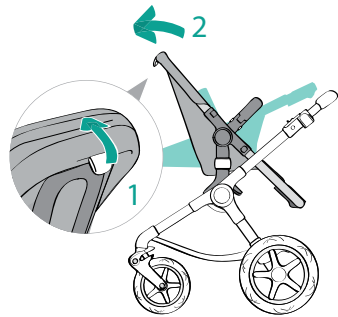

04

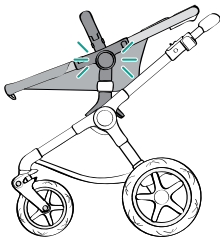

05

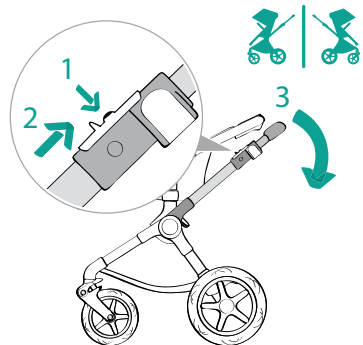

06

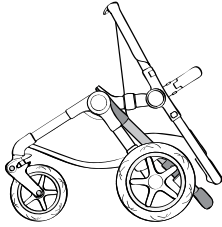

07

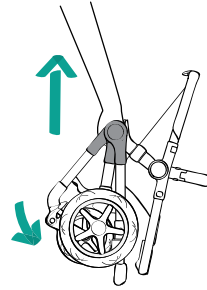

08

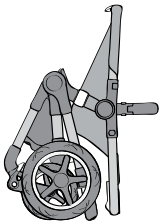

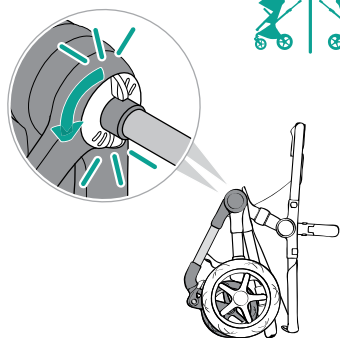

01 |

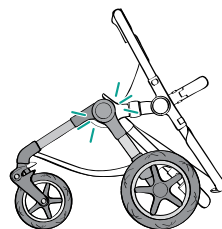

02 |

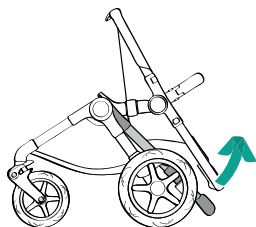

03 |

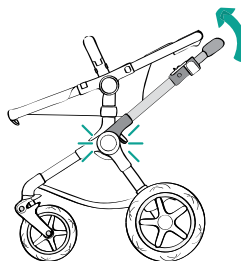

04 |

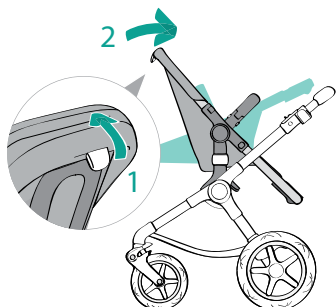

05 |



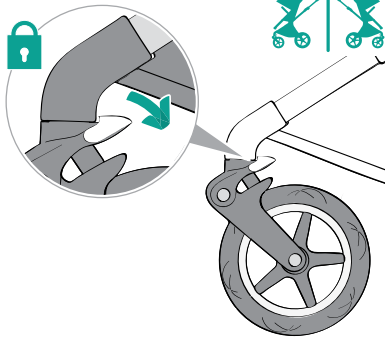

01

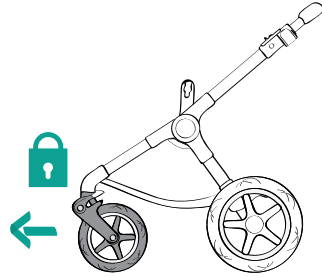

02

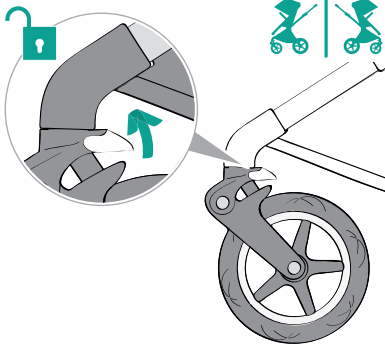

03

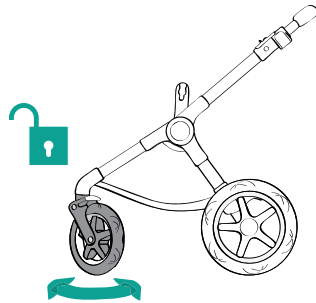

04



www.bugaboo.com/fox/howto

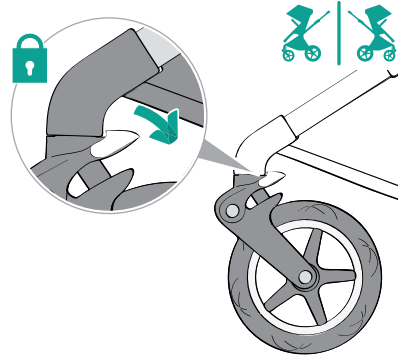
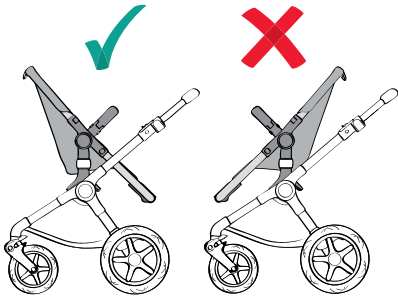

01

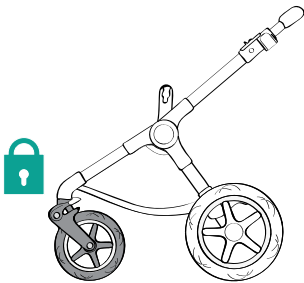

02

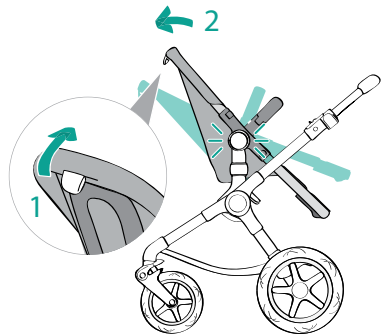

03

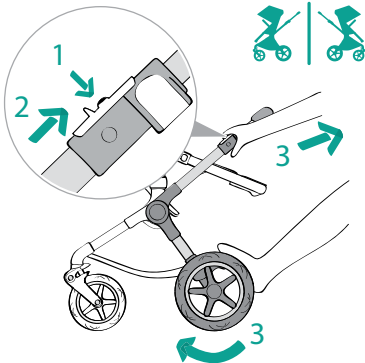

04

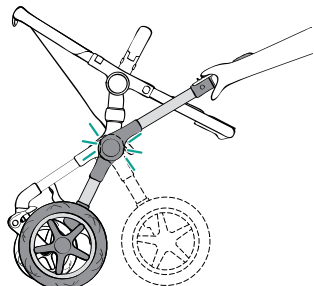

05

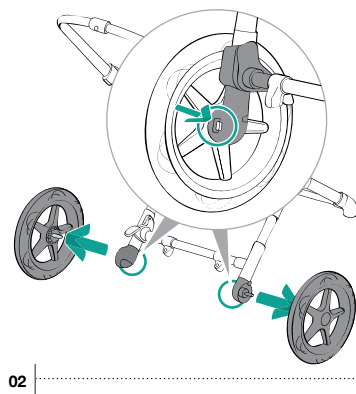
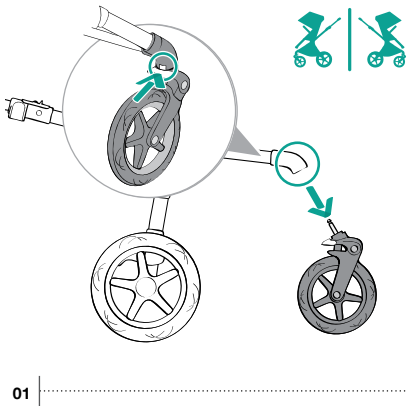
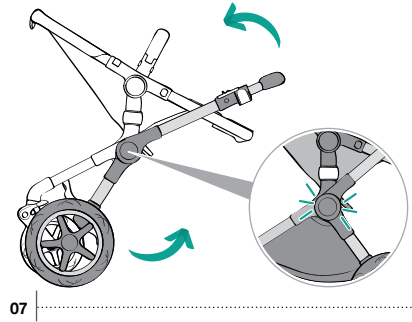
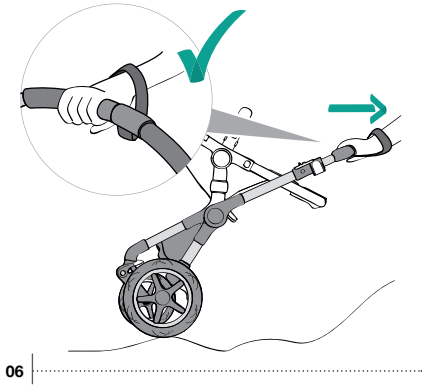

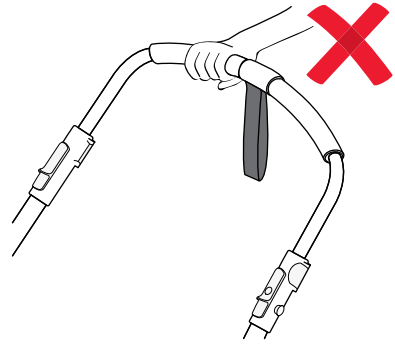
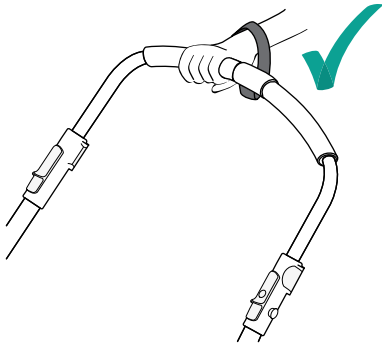

01 |



www.bugaboo.com/fox/howto

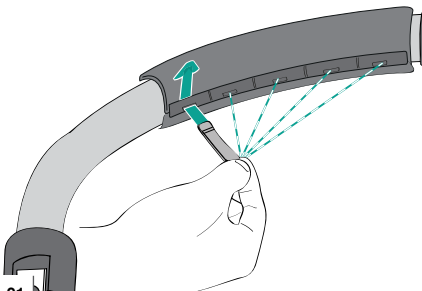
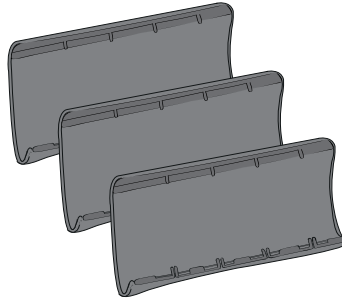

01

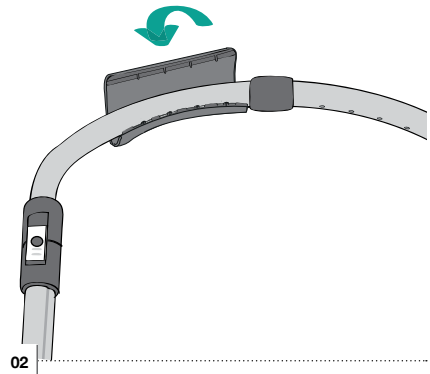

02

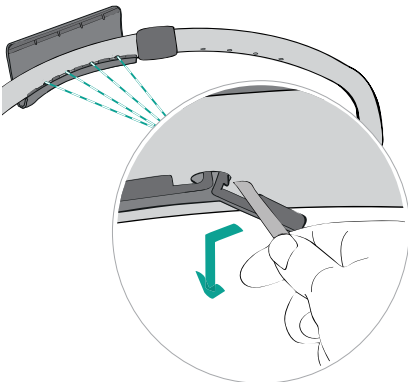

03

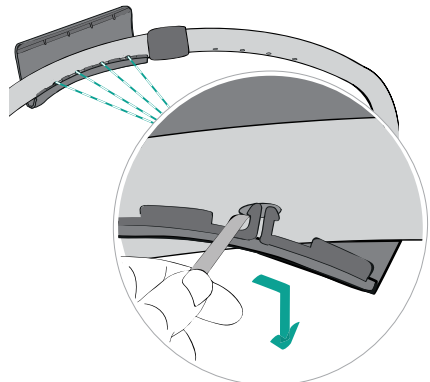

04

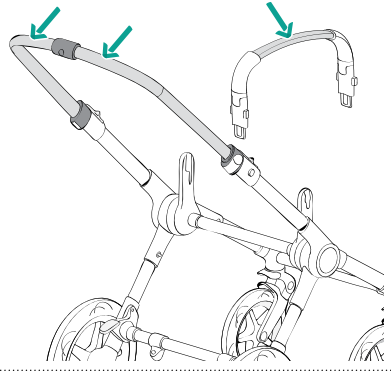
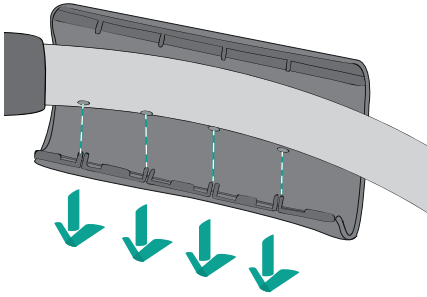

05

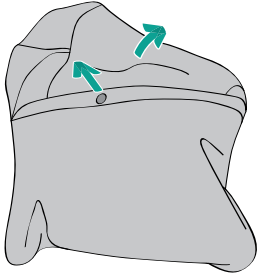

01

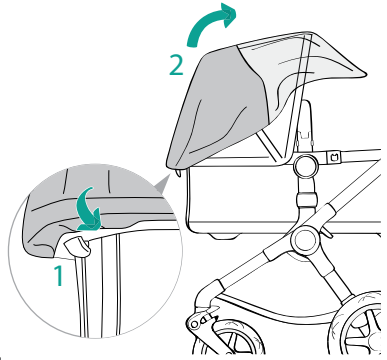

02

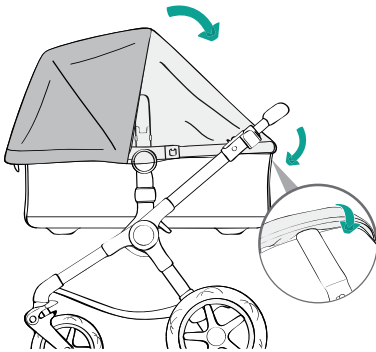

03

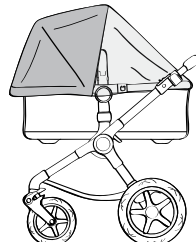
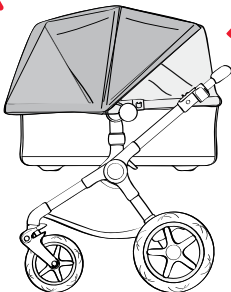
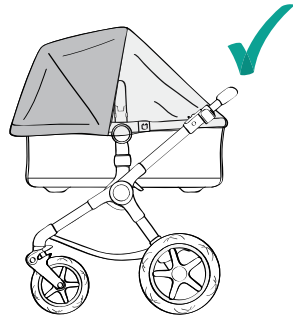

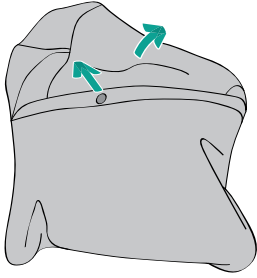

01

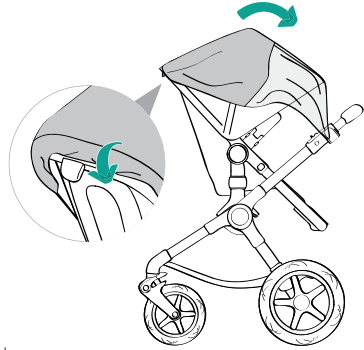

02

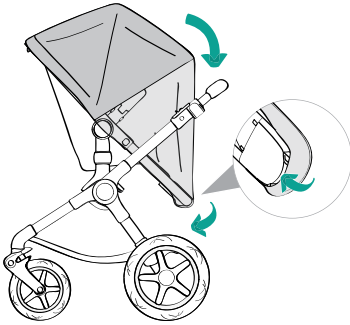

03

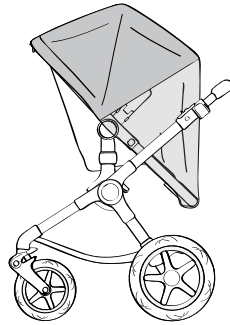

04



05

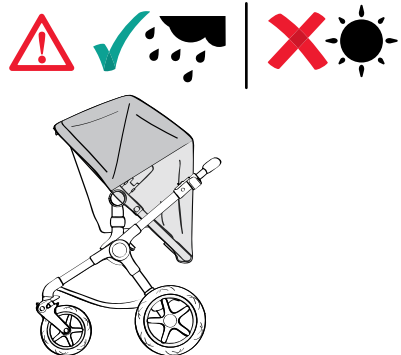

06

The information contained herein is subject to change without notice. Bugaboo International BV shall not be liable for technical errors or omissions contained herein. The purchased product may differ from the product as described in this user guide. Our most recent user guides can be requested at our service departments or at www.bugaboo.com.

© 2017 Bugaboo International BV. BUGABOO, BUGABOO CAMELEON, BUGABOO BEE, BUGABOO DONKEY, BUGABOO BUFFALO, RUNNER, BUGABOO FOX, BUGABOO BOXER and the Bugaboo logos are registered trademarks. The Bugaboo® strollers are patented and design protected.

bugaboo europe & asia

bugaboo international bv
paasheувelweg 9 a-b
1105 be amsterdam zuidoost
the netherlands

bugaboo americas

bugaboo north america inc.
2150 park place suite 150,
el segundo, ca 90245
united states of america

bugaboo australia

bugaboo australia pty limited
service department suite 2 level 2
156 edgecliff road woollahra, nsw 2025
australia

bugaboo japan k.k.

東京都渋谷区神宮前
6丁目33-14
神宮ハイツ501
〒150-0001
日本, japan

부가부코리아(유) (bugaboo korea ltd.)

서울특별시, 송파구 오금로 97
방이동, 진넥스빌딩 8층
1577-0680
korea

יצרן: בוגבו אינטרנשיונל
בע"מ IBBG יבואן:
משכית 14- הרצליה, ישראל
מיוצר בסין.



important information

belangrijke informatie
 důležitá informace
 viktig information
 wichtige Informationen
 σημαντικές πληροφορίες
 información importante
 tärkeää tietoa
 informations importantes
 informazioni importanti
 viktig informasjon
 ważne informacje
 informações importantes
 pomembne informacije
 viktig information
 önemli bilgi

fox

bugaboo®

EN

NL

CS

DA

DE

EL

ES

FI

FR

IT

NO

PL

PT

SL

SV

TR



“I’ve always had a thing for wheels. Wheels get you from A to B with this weightless, gliding sensation that just makes you feel free. That feeling of freedom - the sheer effortlessness of it - gives you energy, makes you happy, and empowers you to really go places.”

— Max Barenbrug, Bugaboo Co-founder and Chief Design Officer

We would like to thank you for buying the Bugaboo Fox. Our strollers are a great investment because they are built to last from durable materials and fabrics. Nothing gives us a kick like seeing a well-traveled Bugaboo with mud on its wheels and stories to tell. Over the years we are proud to have seen our high-quality product passed down through generations.

The Bugaboo Fox embraces your complete lifestyle: going outdoors, travelling and shopping are easy and always smooth. It's got the lightest push – no effort, just go. Take this stroller anywhere, from city streets to snowy trails - the advanced all-wheel suspension and big tires ensure a smooth, stable ride for you and your child no matter the surface. The easy-access underseat basket means you can bring along everything you need. With an ultralight frame and seamless fold you can easily carry the stroller into your house or car, or use the super-compact fold for stress-free storage. The Bugaboo Fox doesn't compromise on quality, appearance or comfort.

When you read this user guide we advise you to pay extra attention to all the features of the Bugaboo Fox such as: the reversible

and reclinable seat, the adjustable handlebar with soft leather-look grips, the compact fold and many more! This enables you to enjoy your Bugaboo Fox to its fullest and secures a smooth ride for you and your child.

Both the features and the assembling instructions of the Bugaboo Fox can be found in the instruction drawings of this user guide. This user guide also contains other important information such as care & maintenance tips and how to use this stroller safely. Read these instructions carefully before use and keep for future reference. If you have any questions or you need support, please do get in touch with us. Our service team is here to help. You can find the service contact details further down this user guide.

**From everyone at Bugaboo:
Enjoy life on the move
with your family day after day!**



SHARE YOUR JOURNEY    



@teresalobarregui @aarikalee @thereal_littlebirdsmama @pobke @therealtumi @natalykursova



CLEANING & MAINTENANCE TIPS

Before cleaning always refer to the fabric label for washing instructions.

BASSINET/CARRYCOT AND APRON. The Bugaboo Fox bassinet/carrycot fabrics are detachable and machine washable. Detach the stiffeners from the bassinet/carrycot fabric before washing.

SEAT. The Bugaboo Fox seat fabric is detachable and machine washable. The foam inside the seat fabric should be taken out before washing. The foam can be cleaned with a damp cloth. Insert the foam back in the seat fabric after cleaning before assembling the seat fabric back in your Bugaboo Fox. Do not use the seat without the foam.

MATTRESS. The Bugaboo Fox mattress cover and the aerated inlay of the mattress are detachable and machine washable. The aerated inlay is placed on top of the mattress foam and can be removed by taking off the mattress cover. The mattress foam can be cleaned with a damp cloth. After washing, ensure that all mattress parts are dry and replaced in their original position. The aerated inlay should be placed on top of the foam mattress, please refer to the instruction drawings. Do not use the mattress without the aerated inlay.

CANOPY. The Bugaboo Fox sun canopy is detachable and machine washable.

UNDERSEAT BASKET. The Bugaboo Fox underseat basket is non-washable, but can be wiped clean with a damp cloth.

GRIPS. Grips are non-washable but can be wiped clean with a damp cloth.

CHASSIS. Clean the chassis with a soft towel and lukewarm water and wipe off any remaining water with a dry cloth. Use a soft brush to clean sand and dirt from the mechanisms and sliding tubes of the chassis. Take care to brush away from any sliding joints.

WHEELS. Periodically, remove the wheels from the chassis and brush off any dirt or sand in the inside axle of the wheel. Do not submerge the wheel bearings in water. Use a brush and water to clean dirt on the wheels.

RAINCOVER. Clean with damp cloth only.

WET CONDITIONS. Store your Bugaboo Fox and its accessories in a dry place and leave them to dry unfolded to prevent mold.



MANUFACTURER'S WARRANTY

(for Europe only)

As the manufacturer, Bugaboo International BV, which has its principal place of business in Amsterdam (hereinafter: "Bugaboo"), supplies the Bugaboo stroller (hereinafter: "product") under warranty, subject to the following conditions:

1. The manufacturer's warranty period is 24 months, from the date of purchase as indicated on the sales receipt. The remaining guarantee for the original product will apply for a replacement part or product or a repaired product.
2. This manufacturer's warranty applies only in the region (USA and Canada or Europe or Russia or Australia and New Zealand or Asia) in which the product was purchased. Bugaboo guarantees that the product will be in compliance only with the statutory provisions and/or government regulations that apply in the region in which the product was sold. Bugaboo reserves the right to apply a divergent manufacturer's guarantee for those specific regions.
3. This limited manufacturer's warranty only applies for a product that is purchased for private use. This limited manufacturer's warranty expressly excludes products obtained for commercial purpose or use, including, but not limited to products for commercial rental.
4. The manufacturer's warranty provides a right to repair unless Bugaboo is of the opinion that replacement or return of the product is necessary. Bugaboo will bear the expense and risk of transport from and to the retailer (hereinafter: "the retailer") where you purchased the product, provided the repair is covered by manufacturer's warranty.
5. Bugaboo reserves the right to stop manufacturing a particular model, colour, fabric or accessory, and therefore it will replace a part with a similar product, colour or fabric during the manufacturer's warranty period.
6. To claim under this manufacturer's warranty you must provide Bugaboo with the following:
 - a copy of the dated receipt of purchase,
 - a clear description of the complaint and
 - the defective product and/or photographs of the defective part or product.
7. The manufacturer's warranty is not transferable and may therefore only be invoked by the first owner.
8. The manufacturer's warranty does not affect any statutory rights you may have, for example the right to hold the retailer accountable for defects.

WHAT IS COVERED BY THE MANUFACTURER'S GUARANTEE?

The manufacturer's guarantee applies in respect of the product and covers the following:

- all manufacturing defects in the chassis, frame and the wheels;
- all manufacturing defects in the adapters (frame and car seat adapters);
- zippers;
- all parts of the harness of your Bugaboo stroller;
- seams in the covering;
- self-adhesive straps; and
- colourfastness

THE MANUFACTURER'S WARRANTY WILL VOID IN THE FOLLOWING CIRCUMSTANCES:

- If you have made or arranged for modifications or repairs to be made without first having received written permission from Bugaboo or the retailer.
- Defects resulting from neglect or an accident and/or from any use or maintenance other than that indicated in the user guide.
- If the serial number has been damaged or removed.
- Damage to the product caused by normal wear and tear.
- Incorrect mounting or installation of third-party parts that are incompatible with the product.
- Inadvertent or unintentional damage, abnormal use or insufficient care.
- Improper storage / product care.
- Damage to push bars or upholstery due to normal daily use of the product.
- Holes or tears in the tires.
- Damage due to improper use or due to failure to follow user guide.
- Damage due to repairs carried out by unauthorized persons or due to improper disassembly of the product.
- Transport damage (during air transport or other modes of transport): carefully inspect your Bugaboo product after it was shipped by the airline (or other carrier) and in case of any damage immediately file a claim with the carrier.
- Customer dissatisfaction with the product in terms of fit, weight, functionality, colour or design.

IMPORTANT

The manufacturer's warranty period for this product is 24 months from the purchase date indicated on the sales receipt. Save the sales receipt in a safe place and make a copy of it. If you submit a claim under this manufacturer's warranty you must first contact your retailer. If your retailer is unable to repair the defect or if you have purchased the product directly from Bugaboo, you can contact Bugaboo by sending an e-mail to service@bugaboo.com or dial +31 (0)20 718 95 31. For complaints that arise outside the manufacturer's warranty period you must also contact your retailer or you can contact one of our service centers. You can find an up-to-date list of service centers at www.bugaboo.com/store-locator (select 'service center' in the selection menu).

Bugaboo reserves the right to amend these manufacturer's warranty provisions. You can find the most up-to-date manufacturer's warranty provisions on our website: www.bugaboo.com/warranty.

REPLACEABLE PARTS

We pride ourselves on creating products based on high quality and standards. That's why only genuine Bugaboo parts or parts which have been approved by Bugaboo should ever be used in conjunction with the Bugaboo stroller. If you need to replace a part of your Bugaboo stroller, you can contact your retailer. Visit www.bugaboo.com/store-locator for an extensive list of retailers near you. Or purchase available parts directly via www.bugaboo.com/strollers/parts.



REGISTER YOUR PRODUCT

Keep informed about safety announcements or product upgrades specific to your Bugaboo product by registering your product via www.bugaboo.com/my-account.

We offer extra warranty if you register your product within 3 months of purchase. You can easily register on our website. Check www.bugaboo.com/extra-warranty for more info. Registration also speeds up the process when you get in touch with our service team. Please note: you still need your proof of purchase for warranty claims.



USEFUL SAFETY INFORMATION AND WARNINGS

IMPORTANT — Read these instructions carefully before use and **keep for future reference**. To avoid dangerous situations please take a few minutes to read the information below.

The Bugaboo Fox is certified by:

- TÜV Süd to bear the TÜV and GS Certification markings.



CHILDREN NEAR YOUR STROLLER WARNING:

1. Never leave the child unattended.
2. Do not let the child play with this product.
3. To avoid injury ensure that your child is kept away when (un) folding and when making adjustments to this product.
4. Do not let other children play unattended near the bassinet/carrycot.
5. Keep children and appendages away from the adapter interface when attaching the car seat.

BEFORE USE WARNING:

6. The carry handle and the bottom of the bassinet/carrycot should be inspected regularly for signs of damage and wear.
7. Check that the bassinet/carrycot or seat unit or car seat attachment devices are correctly engaged before use.
8. Ensure that all the locking devices are engaged before use and always apply the brake when loading or unloading your child.

9. Before carrying or lifting the bassinet/carrycot make sure that the carry handle is in correct position of use.
10. Before each use ensure that the harness is working properly and the handlebar is locked.

USAGE RESTRICTIONS

Product in general

11. The Bugaboo Fox is suitable for children from 0 to 36 months (17 kg / 37.5 lbs).
12. Maximum weight for the underseat bag is 10 kg (22 lbs) / 35 l.
13. Unstable hazardous conditions may exist if any of the recommended load by Bugaboo is exceeded and if package carrying accessories are added onto the product.
14. Any load attached to the handlebar, seat or side of the stroller affects the stability of the stroller.
15. Never pick up the Bugaboo Fox and chassis by the carry handle while your child is lying or sitting in the bassinet/carrycot or seat.
16. Take your child out of the Bugaboo Fox when going up or down stairs and around steep or unstable conditions. Also, take extra care when going up or down a curb or other uneven surfaces. Do not take your stroller on the escalator.
17. The Bugaboo Fox is designed for one child only. An additional child may ride along on the optional Bugaboo wheeled board, according to the usage instructions.
18. Do not allow children heavier than 20 kg (44 lbs) to stand on the Bugaboo wheeled board.
19. The Bugaboo Fox frame (no. 230582 or 230583) should only be used with the Bugaboo Fox chassis (no. 230330 or 230340). Do not use Bugaboo Fox parts or components with any non-approved stroller or any other Bugaboo product.
20. Only use authentic Bugaboo replacement parts and Bugaboo accessories or products approved by Bugaboo for use with the Bugaboo Fox. It is unsafe to use products that are not approved by Bugaboo.
21. **WARNING: ENTANGLEMENT HAZARD** - Carry handles of bags shall be left out of the bassinet/carrycot and outside the occupant area of the seat.
22. Strings can cause strangulation! Do not place items with a string around a child's neck, such as hood strings or pacifier

- cords. Do not suspend strings over a bassinet/carrycot or cradle or attach strings to toys.
23. Do not use the Bugaboo Fox or any of its components near open flames or other sources of heat. Avoid exposing the Bugaboo Fox to extreme temperatures.
 24. The Bugaboo Fox is not resistant to saltwater.
 25. It is possible that on floors such as synthetic laminates, parquet, linoleum and carpet (organic surface floors), rubber black tires may leave permanent marks. Should you have a floor as mentioned above we recommend to be careful with indoor usage.
 26. **WARNING:** This product is not suitable for running or skating.

BASSINET/CARRYCOT SPECIFIC

27. Maximum weight for the child in the bassinet/carrycot is 9 kg (20 lbs).
28. **WARNING:** This product is only suitable for a child who cannot sit up unaided.
29. **WARNING:** FALL HAZARD - To help prevent falls, do not use this product when the infant begins to push up on hands and knees or has reached 9 kg (20 lbs), whichever comes first.
30. The head of the child in the bassinet/carrycot should never be lower than the body of the child.
31. **WARNING:** SUFFOCATION HAZARD - On soft bedding use only the mattress, including sheet cover and aerated inlay, provided by Bugaboo for the Bugaboo Fox. NEVER add a pillow, comforter, or another mattress for padding.
32. Do not use the bassinet/carrycot or a car seat in the two wheel position.

USING THE BASSINET/CARRYCOT OFF-CHASSIS

33. **WARNING:** Do not use the bassinet/carrycot off the chassis once your child can sit unaided.
34. Maximum weight of the child in the bassinet/carrycot used off-chassis is 9 kg (20 lbs).
35. **WARNING:** FALL HAZARD - Child's activity can move carrier. NEVER place carrier on counter tops, tables, or any other elevated surface.

36. **WARNING:** SUFFOCATION HAZARD - Infant carrier can roll over on soft surfaces and suffocate child. NEVER place carrier on beds, sofas, or other soft surfaces. Only use on a firm, horizontal level and dry surface.
37. NEVER use this carrier as a means to transport an infant in a motor vehicle.
38. Never use the bassinet/carrycot on a stand.

SEAT SPECIFIC

39. **WARNING:** The seat unit is not suitable for children under 6 months.
40. **WARNING:** FALL HAZARD - Avoid serious injury from falling or sliding out. Always use the complete five point restraint system.
41. **WARNING:** Use a harness as soon as the child can sit unaided.
42. **WARNING:** Never let your child stand up in the seat. Be careful because children may stand up even when the seatbelt is fastened.
43. Always use the wrist strap when in two wheel position.
44. **WARNING:** Do not use the seat facing world on the 2-wheel position. It is not an intended use position.

USING THE SEAT OFF-CHASSIS AS RECLINED CRADLE

45. **WARNING:** Do not use the seat off the chassis once your child can sit unaided.
46. Maximum weight for the child in the seat when used independently of the chassis is 9 kg (20 lbs).
47. **WARNING:** The seat does not replace a cot or bed. The seat is not intended for prolonged periods of sleeping. Should your child need to sleep then place it in a suitable cot or bed.
48. **WARNING:** FALL HAZARD - It is dangerous to use this seat (reclined cradle) on an elevated surface, e.g. a table.
49. **WARNING:** FALL HAZARD - Avoid serious injury from falling or sliding out. Always use the complete five point restraint system.
50. NEVER use this carrier as a means to transport an infant in a motor vehicle.

RAIN COVER

51. **WARNING: SUFFOCATION HAZARD** - Do not use the sun canopy in the extended position in combination with the rain cover.
52. During use ensure that the rain cover does not come into contact with the child's face.
53. Monitor your child frequently, when using the rain cover.
54. Do not use the rain cover prolonged period of time.
55. Do not use the rain cover outside when it is not raining and do not leave your child under the rain cover with sunny weather, due to risk of overheating.
56. Do not use the rain cover inside.
57. Do not use the rain cover with hard wind (wind force 8 and above).
58. By stormy weather use the sun canopy under the rain cover on the second position.
59. Do not use on any other product than recommended by the manufacturer.

DAMAGE**WARNING:**

Do not use the Bugaboo Fox if any part is broken, torn or missing. You should ensure that any damaged or worn parts are repaired immediately.



CUSTOMER SERVICE

If you have a question you might be able to find the answer on our website www.bugaboo.com. If you need to contact our international service team, we are always happy to hear from you! We are available to answer any questions, concerns, or comments you may have regarding our products and services. Don't hesitate to contact us. Your feedback helps us to further improve our products and services.

Choose your preferred contact method:

Service EMEA

+31-204623940
service@bugaboo.com

Contact form via bugaboo.com

www.bugaboo.com/support

Service UK

+44-8005878265
service.uk@bugaboo.com

Twitter

@Bugaboo

Service SEA

+86-2160293810 ext107
service.au@bugaboo.com



SHARE YOUR INSIGHTS

At Bugaboo, our products and their users are at the core of what we do, which is why we are continuously updating and improving our products. We are always collecting feedback and user experiences via our research program. We highly appreciate your contributions - if you are interested in participating you can let us know via the profile settings in your online account at www.bugaboo.com.



SHARE YOUR JOURNEY WITH US

We love seeing families enjoying life on the move with our strollers. From the first stroll to the first big adventure, we are constantly inspired by Bugaboo owners' photographs and stories. Please stay in touch and don't forget to share your journey with us on social.



@bugaboo #bugaboo

The information contained herein is subject to change without notice. Bugaboo International BV shall not be liable for technical errors or omissions contained herein. The purchased product may differ from the product as described in this user guide. Our most recent user guides can be requested at our service departments or at www.bugaboo.com. © 2017 Bugaboo International BV. BUGABOO, BUGABOO CAMELEON, BUGABOO BEE, BUGABOO BUFFALO, RUNNER, BUGABOO FOX, BUGABOO BOXER and the Bugaboo logos are registered trademarks. The Bugaboo® strollers are patented and design protected.



“Ik heb altijd iets gehad met wielen. Op wielen ga je licht en soepel van A naar B. Ze bezorgen je een vrij gevoel. En dat gevoel - dat het bijna geen moeite kost - geeft je energie, maakt je gelukkig en zorgt ervoor dat je plekken wilt ontdekken.”

— Max Barenbrug, medeoprichter en Chief Design Officer van Bugaboo

Bedankt dat je hebt gekozen voor de Bugaboo Fox. Onze kinderwagens zijn een goede investering, want ze zijn gemaakt van duurzame materialen en stoffen. Wij vinden het fantastisch als we een Bugaboo met modder aan de wielen zien, die duidelijk al mooie avonturen heeft meegemaakt. We zijn trots dat we de afgelopen jaren hebben gezien dat onze hoogwaardige producten vaak van generatie op generatie worden doorgegeven.

De Bugaboo Fox is geschikt voor iedere situatie: je kunt gemakkelijk de natuur in, op reis, of winkelen. Duwen gaat moeiteloos. Met deze kinderwagen kun je echt overal terecht, van drukke straten tot hobbelige paden. De geavanceerde vering en grote banden zorgen voor een soepele rit voor zowel jou als je kind. In de handige bagagemand is plek voor al je spullen. Het frame is ultralicht en eenvoudig inklapbaar. Hierdoor kun je de kinderwagen makkelijk opbergen in je huis of auto, en dat gaat helemaal handig als je de compacte inklapfunctie gebruikt.

De Bugaboo Fox: compromisloos in kwaliteit, uiterlijk en comfort. We raden je aan om bij het doorlezen van deze gebruiksaanwijzing extra op alle bijzondere

kenmerken van de Bugaboo Fox te letten, zoals de omkeerbare en kantelbare stoel, de verstelbare duwbeugel met zachte handgrepen in lederlook, het compacte vouwmechanisme en nog veel meer. Zo gebruik je de Bugaboo Fox optimaal en ben je verzekerd van een soepele rit voor jou en het kind.

In de instructietekeningen in deze gebruiksaanwijzing vind je zowel de kenmerken als de montage-instructies voor de Bugaboo Fox. Verder bevat de gebruiksaanwijzing nog andere belangrijke informatie, zoals onderhoudstips en uitleg over een veilig gebruik van deze kinderwagens. Lees deze gebruiksaanwijzing aandachtig door voordat je de kinderwagen gaat gebruiken en bewaar hem, zodat je hem ook in de toekomst nog eens kunt raadplegen. Mocht je vragen hebben of hulp nodig hebben, aarzel dan niet om contact met ons op te nemen. Ons serviceteam staat voor je klaar. Alle contactgegevens vind je verderop in deze gebruiksaanwijzing.

Namens iedereen bij Bugaboo: geniet van een leven in beweging met je hele gezin!



DEEL JE REIS    



@teresalobarregui @aarikalee @thereal_littlebirdsmama @pobke @therealtumi @natalykursova



TIPS VOOR REINIGING EN ONDERHOUD

Raadpleeg altijd de wasinstructies op het label van de bekleding voordat je deze reinigt.

WIEG EN WIEGDEKJE. De wiegbekleding van de Bugaboo Fox is uitneembaar en kan in de wasmachine worden gewassen. Verwijder voordat je gaat wassen de verstevigers uit de wiegbekleding.

ZITJE. De stoelbekleding van de Bugaboo Fox is uitneembaar en kan in de wasmachine worden gewassen. Verwijder het opvulschuim voordat je de stoelbekleding wast. Het schuim kan worden gereinigd met een vochtige doek. Plaats het schuim terug in de stoelbekleding voordat je de bekleding terugplaatst in jouw Bugaboo Fox. Gebruik het zitje niet zonder het schuim.

MATRAS. De matrashoes en luchtdoorlatende structuur van het matras in de Bugaboo Fox zijn uitneembaar en kunnen in de wasmachine worden gewassen. De luchtdoorlatende structuur wordt boven op het matrasschuim geplaatst en kan worden verwijderd door de matrashoes te verwijderen. Het matrasschuim kun je reinigen met een vochtige doek. Zorg na het wassen dat alle onderdelen van het matras droog zijn en dat je ze correct terugplaatst. De luchtdoorlatende structuur moet weer boven op het schuimmatras worden gelegd. Raadpleeg hiervoor de instructietekeningen. Gebruik het matras niet zonder de luchtdoorlatende structuur.

ZONNEKAP. De zonnekap van de Bugaboo Fox is afneembaar en kan in de wasmachine worden gewassen.

BAGAGEMAND. De bagagemand van de Bugaboo Fox is niet wasbaar, maar kan met een vochtige doek worden schoongeveegd.

HANDGREPEN. De handgrepen zijn niet wasbaar, maar kunnen met een vochtige doek worden schoongeveegd.

ONDERSTEL. Reinig het onderstel met een zachte doek en lauwwarm water. Veeg eventueel achtergebleven water af met een droge doek. Gebruik een zachte borstel om zand en vuil te verwijderen van de mechanismen en uitschuifbare buizen van het onderstel. Zorg hierbij dat je wegveegt van eventuele schuifscharnieren.

WIELEN. Verwijder van tijd tot tijd de wielen van het onderstel en veeg eventueel vuil of zand in de binnenas van het wiel weg. Dompel de wielagers niet onder in water. Gebruik een borstel en water om vuil van de wielen te verwijderen.

REGENSCHERM. Uitsluitend met vochtige doek reinigen.

INDIEN NAT. Bewaar de Bugaboo Fox en alle bijbehorende accessoires op een droge plaats en laat ze uitgevouwen drogen om schimmelvorming te voorkomen.



FABRIEKSGARANTIE

(alleen voor Europa)

NL

Als fabrikant levert Bugaboo International BV, kantoor houdende te Amsterdam (hierna: “Bugaboo”), de Bugaboo kinderwagen (hierna: “product”) met garantie, welke geldt onder de volgende voorwaarden:

1. De fabrieksgarantieperiode is 24 maanden, gerekend vanaf de datum van aanschaf zoals aangegeven op het aankoopbewijs. De overige garantie voor het oorspronkelijke product geldt voor een vervangend onderdeel of product, of een gerepareerd product.
2. Deze fabrieksgarantie geldt alleen in het gebied (VS/Canada, Europa, Rusland, Australië/Nieuw-Zeeland of Azië) waarin het product is aangeschaft. Bugaboo garandeert alleen dat het product voldoet aan de wettelijke bepalingen en/of overheidsvoorschriften die gelden in het gebied waarin het product is verkocht. Bugaboo behoudt zich het recht voor op toepassing van een afwijkende fabrieksgarantie voor die specifieke gebieden.
3. Deze fabrieksgarantie geldt enkel voor een product dat wordt aangeschaft voor particulier gebruik. Deze beperkte fabrieksgarantie geldt uitdrukkelijk niet voor producten die worden verkregen voor commerciële doeleinden of gebruik, waaronder begrepen, maar niet beperkt tot producten voor commerciële verhuur.
4. De fabrieksgarantie geeft recht op reparatie, tenzij Bugaboo van mening is dat vervanging of retourzending van het product noodzakelijk is. Bugaboo draagt de kosten en het risico van het vervoer van en naar de verkoper (hierna: “de verkoper”) bij wie je het product hebt gekocht, mits de reparatie onder de fabrieksgarantie valt.
5. Bugaboo behoudt zich het recht voor de fabricage van specifieke modellen, kleuren, bekledingen of accessoires stop te zetten en vervangt derhalve gedurende de fabrieksgarantieperiode onderdelen door vergelijkbare producten, kleuren of bekledingen.
6. Om aanspraak te maken op deze fabrieksgarantie moet je de volgende zaken aan Bugaboo verstrekken:
 - een kopie van het aankoopbewijs, dat van een datum voorzien is;
 - een duidelijke beschrijving van de klacht; en
 - het defecte product en/of foto's van het defecte onderdeel of product.
7. De fabrieksgarantie is niet overdraagbaar. Er kan derhalve alleen een beroep op worden gedaan door de eerste eigenaar.
8. De fabrieksgarantie is niet van invloed op je eventuele wettelijke rechten, zoals het recht om de verkoper aansprakelijk te houden voor defecten.

WAT VALT ER ONDER DE FABRIEKSGARANTIE?

De fabrieksgarantie geldt ten aanzien van het product. Hieronder vallen:

- alle fabrieksfouten in het onderstel, het frame en de wielen;
- alle fabrieksfouten in de adapters (adapters voor frame en autostoeltje);
- ritssluitingen;
- alle onderdelen van het harnas van de Bugaboo kinderwagen;
- naden in de bekleding;

- klittenband; en
- kleurechtheid.

DE FABRIEKSGARANTIE GELDT NIET IN DE VOLGENDE OMSTANDIGHEDEN:

- Als je aanpassingen of reparaties hebt uitgevoerd of laten uitvoeren zonder dat je eerst schriftelijke toestemming van Bugaboo of de verkoper hebt gekregen.
- Defecten ten gevolge van nalatigheid of een ongeval en/of gebruik of onderhoud anders dan aangegeven in de gebruikershandleiding.
- Als het serienummer is beschadigd of verwijderd.
- Schade aan het product ten gevolge van normale slijtage.
- Onjuiste montage of de installatie van onderdelen van derden die niet compatibel zijn met het product.
- Schade door onoplettendheid of onopzettelijk toegebrachte schade, abnormaal gebruik of onvoldoende zorgvuldigheid.
- Onjuiste opslag van/zorg voor het product.
- Schade aan duwbeugels of bekleding die is veroorzaakt door normaal dagelijks gebruik van het product.
- Gaatjes of scheurtjes in de banden.
- Schade ten gevolge van onjuist gebruik of het niet volgen van de gebruikershandleiding.
- Schade ten gevolge van reparaties die zijn uitgevoerd door hiertoe niet geautoriseerde personen of ten gevolge van onjuiste demontage van het product.
- Vervoersschade (tijdens luchtvervoer of andersoortig vervoer): inspecteer je Bugaboo-product zorgvuldig nadat het is vervoerd door een luchtvaartmaatschappij (of andere vervoerder), en dien bij eventuele schade direct een claim in bij de vervoerder.
- Ontevredenheid van de klant over het product met betrekking tot geschiktheid, gewicht, functionaliteit, kleur of vormgeving.

BELANGRIJK

De fabrieksgarantieperiode voor dit product is 24 maanden, gerekend vanaf de aanschafdatum zoals aangegeven op het aankoopbewijs. Bewaar het aankoopbewijs op een veilige plek en maak een kopie. Als je aanspraak wilt maken op deze fabrieksgarantie, moet je eerst contact opnemen met de verkoper. Mocht de verkoper het defect niet kunnen repareren of mocht je het product rechtstreeks van Bugaboo hebben gekocht, dan kun je contact opnemen met Bugaboo door een e-mail te sturen naar service@bugaboo.com of te bellen naar het telefoonnummer +31 (0)20 718 95 31. Voor klachten ontstaan buiten de fabrieksgarantieperiode moet je ook contact opnemen met de verkoper of kun je contact opnemen met een van onze service centers. Een bijgewerkte lijst met service centers kun je vinden op www.bugaboo.com/store-locator (selecteer 'service center' in het keuzemenu).

Bugaboo behoudt zich het recht voor om de bepalingen van deze fabrieksgarantie te wijzigen. Je vindt de bepalingen van de meest actuele fabrieksgarantie op onze website: www.bugaboo.com/warranty.

VERVANGBARE ONDERDELEN

Wij zijn er trots op dat wij hoogwaardige producten maken die voldoen aan de normen. Daarom mogen alleen echte onderdelen van Bugaboo of onderdelen

die goedgekeurd zijn door Bugaboo, gebruikt worden in combinatie met de Bugaboo kinderwagen. Neem contact op met de verkoper als er een onderdeel van de Bugaboo kinderwagen moet worden vervangen. Ga naar www.bugaboo.com/store-locator voor een erkend verkooppunt bij jou in de buurt. Via www.bugaboo.com/strollers/parts kun je beschikbare onderdelen ook rechtstreeks kopen.



JE PRODUCT REGISTREREN

Ontvang actuele informatie over de veiligheid van je Bugaboo-product of over specifieke product-upgrades door je product te registreren via www.bugaboo.com/my-account.

Wij bieden extra garantie als je jouw product binnen 3 maanden na aankoop registreert. Dit kun je eenvoudig doen op onze website. Kijk voor meer informatie op www.bugaboo.com/extra-warranty. Registratie betekent ook dat we je vlotter kunnen helpen als je contact opneemt met onze klantenservice. Opmerking: je hebt nog steeds je aankoopbewijs nodig om aanspraak te maken op garantie.



NUTTIGE VEILIGHEIDSINFORMATIE EN WAARSCHUWINGEN

BELANGRIJK — Lees voor gebruik deze instructies goed door en **bewaar ze voor latere raadpleging**. Voorkom gevaarlijke situaties door even de tijd te nemen om onderstaande informatie goed door te lezen.

De Bugaboo Fox is gecertificeerd door:

- TÜV Süd en draagt derhalve de TÜV- en GS-certificeringsmerken.



KINDEREN RONDOM DE KINDERWAGEN WAARSCHUWING:

1. Laat **NOOIT** het kind zonder toezicht achter.
2. Laat het kind niet spelen met de Bugaboo Fox.
3. Zorg ervoor dat het kind uit de buurt is tijdens het in- en uitklappen en het afstellen van het product om letsel te voorkomen.
4. Laat **geen** andere kinderen zonder toezicht in de buurt van de wieg spelen.
5. Zorg dat kinderen en handen/voeten uit de buurt blijven van het adaptergebied wanneer je het autostoeltje bevestigt.

VOOR GEBRUIK WAARSCHUWING:

6. De beugel en de onderkant van de wieg moeten geregeld worden geïnspecteerd op tekenen van beschadiging en slijtage.
7. Controleer voor gebruik of de wieg, het kinderwagenzitje of het autostoeltje goed vast zit op het kinderwagenchassis.
8. Zorg ervoor dat alle vergrendelingsmechanismes vast zitten voordat je het product gebruikt. Gebruik altijd de rem wanneer je jouw kind in of uit de kinderwagen tilt.
9. Controleer voordat je de wieg gaat dragen of optillen, of de draagbeugel zich in de juiste gebruikspositie bevindt.
10. Controleer voor gebruik altijd of het harnas goed werkt en of de duwbeugel vergrendeld is.

GEBRUIKSBEPERKINGEN

Product in het algemeen

11. De Bugaboo Fox is geschikt voor kinderen van 0 tot 36 maanden (17 kg).
12. Het maximale gewicht voor de bagagemand is 10 kg/35 liter.
13. Er kan een gevaarlijke, instabiele situatie ontstaan als je het product zwaarder belast dan door Bugaboo wordt geadviseerd, en als je accessoires toevoegt voor het vervoeren van meer bagage.
14. Elk gewicht dat aan de draagbeugel, het zitje of aan de zijkant van de kinderwagen hangt, beïnvloedt de stabiliteit van de kinderwagen.
15. Til de Bugaboo Fox en het onderstel nooit aan de draagbeugel op terwijl het kind in de wieg ligt of in het zitje zit.
16. Neem het kind uit de Bugaboo Fox wanneer je trappen op- of afloopt, en in steile omstandigheden of instabiele situaties. Wees verder extra voorzichtig wanneer je de stoep op- of afrijdt, of op een andere ongelijke ondergrond. Neem de kinderwagen niet mee op de roltrap.
17. Volgens de gebruiksinstructies is de Bugaboo Fox bedoeld voor het vervoeren van één kind en een tweede kind kan op het meerrijdplankje staan.
18. Kinderen zwaarder dan 20 kg mogen niet op het Bugaboo meerrijdplankje staan.
19. Gebruik het Bugaboo Fox frame (nr. 230582 of 230583)

- alleen in combinatie met het Bugaboo Fox onderstel (nr. 230330 of 230340). Gebruik de Bugaboo Fox onderdelen niet voor een willekeurige niet goedgekeurde kinderwagen of enig ander product van Bugaboo.
20. Gebruik alleen originele Bugaboo-ervangingsonderdelen en Bugaboo-accessoires of producten die door Bugaboo zijn goedgekeurd voor gebruik met de Bugaboo Fox. Het is onveilig om producten te gebruiken die niet door Bugaboo zijn goedgekeurd.
 21. **WAARSCHUWING: VERSTRENGELINGSGEVAAR** - Draaghengsels van tassen dienen uit de wieg en buiten de gebruikszone van de stoel gehouden te worden.
 22. Koordjes leveren verstikkingsgevaar op. Gebruik geen koordje om zaken als een capuchon of speen om de nek van een kind te hangen. Hang geen koordjes boven de wieg en bevestig geen koordjes aan speelgoed.
 23. Gebruik de Bugaboo Fox of onderdelen ervan niet in de buurt van open vuur of andere hittebronnen. Stel de Bugaboo Fox niet bloot aan extreme temperaturen.
 24. De Bugaboo Fox is niet bestand tegen zout water.
 25. Het is mogelijk dat zwarte rubberbanden op vloeren als synthetisch laminaat, parket, linoleum en tapijt (organische vloeren) permanente sporen achterlaten. Mocht je een vloer hebben zoals hierboven genoemd, dan raden wij je aan om voorzichtig te zijn met gebruik binnenshuis.
 26. **WAARSCHUWING:** Dit product is niet geschikt om mee te gaan hardlopen of skeeleren.

SPECIFIEK VOOR WIEG

27. Het maximale gewicht voor het kind in de wieg is 9 kg.
28. Dit product is alleen geschikt voor een kind dat niet zonder hulp kan zitten.
29. **RISICO OP VALLLEN** - Om vallen te helpen voorkomen, mag je dit product niet meer gebruiken wanneer het kind zichzelf op handen en knieën omhoog begint te duwen of wanneer het kind 9 kg weegt.
30. Het hoofd van het kind in de wieg mag nooit lager liggen dan het lichaam van het kind.

31. **RISICO OP VERSTIKKING** - Gebruik voor een zachte ondergrond alleen het door Bugaboo geleverde matras, met de overtrek en luchtdoorlatende structuur, voor de Bugaboo Fox. Leg er **NOOIT** een kussen, gewatteerde deken/dekbed of extra matras bij ter opvulling.
32. Gebruik de wieg of een autostoeltje niet in de tweewielpositie.

GEBRUIK VAN DE WIEG ZONDER ONDERSTEL

33. **WAARSCHUWING:** Zodra je kind zelfstandig rechtop kan zitten, mag je de wieg niet meer zonder onderstel gebruiken.
34. Het maximale gewicht van het kind in de wieg zonder het onderstel is 9 kg.
35. **WAARSCHUWING:** **RISICO OP VALLEN** - Door de bewegingen van het kind kan de wieg zich verplaatsen. Zet deze daarom **NOOIT** op een aanrecht, tafel of ander hooggelegen oppervlak.
36. **WAARSCHUWING:** **RISICO OP VERSTIKKING** - Op een zachte ondergrond kan de wieg of het zitje omver rollen, waardoor het kind kan stikken. Plaats het zitje **NOOIT** op een bed of een andere zachte ondergrond. Alleen gebruiken op een stevig, stabiel, horizontaal en droog oppervlak.
37. Gebruik de wieg **NOOIT** om het kind in een gemotoriseerd voertuig te vervoeren.
38. Gebruik de wieg nooit op een standaard.

SPECIFIEK VOOR ZITJE

39. **WAARSCHUWING:** Dit kinderwagenzitje is niet geschikt voor kinderen jonger dan 6 maanden.
40. **WAARSCHUWING:** **RISICO OP VALLEN** - Voorkom ernstig letsel ten gevolge van vallen of wegglijden. Altijd het volledige vijfpuntsharnas gebruiken.
41. **WAARSCHUWING:** Gebruik het veiligheidstuigje zodra het kind zelfstandig rechtop kan zitten.
42. Laat het kind nooit rechtop in het zitje staan. Wees voorzichtig omdat kinderen ook met de veiligheidsriem om kunnen staan.
43. Gebruik in de tweewielpositie altijd de polsband.
44. **WAARSCHUWING:** Gebruik de tweewiel positie uitsluitend met je kind in de stoel naar je toe gericht en nooit 'de wereld

inkijkend'. Hier is de tweewiel positie niet voor bedoeld.

GEbruIK VAN HET ZITJE ZONDER ONDERSTEL

45. **WAARSCHUWING:** Zodra je kind zelfstandig rechtop kan zitten, mag je het zitje niet meer zonder onderstel gebruiken.
46. Als je het zitje los van het onderstel gebruikt, is het maximale gewicht voor het kind 9 kg.
47. **WAARSCHUWING:** Het zitje dient niet ter vervanging van een wieg of ledikant. Het zitje is niet bestemd voor slapen gedurende langere tijd. Mocht je kind aan slapen toe zijn, dan moet je het in een geschikte wieg of ledikant leggen.
48. **WAARSCHUWING: RISICO OP VALLEN –** Het is gevaarlijk om het zitje op een verhoging te plaatsen. Zet deze daarom NOOIT op een aanrecht, tafel of ander hooggelegen oppervlak.
49. **WAARSCHUWING:** Gebruik altijd het volledige vijfpuntsharnas.
50. Gebruik het zitje NOOIT om het kind in een gemotoriseerd voertuig te vervoeren.

REGENSCHERM

51. **RISICO OP VERSTIKKING -** Gebruik de zonnekap in de uitgevouwen stand niet in combinatie met het regenscherm.
52. Zorg ervoor dat bij gebruik van het regenscherm deze niet in aanraking komt met het gezicht van het kind.
53. Controleer bij gebruik van het regenscherm het kind regelmatig.
54. Gebruik het regenscherm niet gedurende langere tijd.
55. Gebruik het regenscherm alleen als het regent en laat bij zonnig weer uw kind niet onder het regenscherm liggen vanwege het risico van oververhitting.
56. Gebruik het regenscherm niet binnen.
57. Gebruik het regenscherm niet bij harde wind (windkracht 8 of hoger).
58. Gebruik bij stormachtig weer de zonnekap onder het regenscherm op de tweede positie.
59. Gebruik geen andere producten die niet door de fabrikant worden aanbevolen.

SCHADE WAARSCHUWING:

De Bugaboo Fox niet gebruiken als onderdelen kapot of gescheurd zijn of ontbreken. Zorg ervoor dat eventueel beschadigde of versleten onderdelen onmiddellijk worden gerepareerd.



KLANTENSERVICE

Als je vragen hebt, vind je op onze website www.bugaboo.com. Wil je contact opnemen met ons internationale serviceteam, dan horen we graag van je. We staan voor je klaar om vragen te beantwoorden of in te gaan op mogelijke zorgen en opmerkingen over onze producten of services. Aarzel niet om contact met ons op te nemen. Met jouw feedback kunnen wij onze producten en services nog beter maken.

Kies je favoriete contactmethode:

Telefoon

+31-207189531

Contactformulier op bugaboo.com

www.bugaboo.com/support

E-mail

service.nl@bugaboo.com

Twitter

@Bugaboo



DEEL JE INZICHTEN

Bij Bugaboo draait alles om onze producten en gebruikers. Daarom vernieuwen en verbeteren we onze producten ook continu. Via ons onderzoeksprogramma verzamelen we altijd feedback en ervaringen van gebruikers. Ook met jouw bijdragen zouden we zeer blij zijn. Als je graag hieraan meewerkt, kun je dit aangeven in de profielinstellingen van je online-account op www.bugaboo.com.



DEEL JE AVONTUREN MET ONS

We vinden het ontzettend leuk om te zien hoe gezinnen dankzij onze kinderwagens genieten van een leven in beweging. Van de allereerste wandeling tot het eerste grote avontuur: de foto's en verhalen van Bugaboo-eigenaren zijn voor ons een constante inspiratiebron. Houd ons daarom vooral op de hoogte en vergeet ook niet om je avonturen met ons te delen via social media.



@bugaboo #bugaboo

Deze informatie kan onaangekondigd worden gewijzigd. Bugaboo International BV is niet aansprakelijk voor technische fouten of omissies in dit document. Het aangekochte product kan afwijken van het product zoals beschreven in deze gebruikershandleiding. Onze meest recente gebruikershandleidingen kunnen worden opgevraagd bij onze serviceafdelingen of op www.bugaboo.com. © 2017 Bugaboo International BV. BUGABOO, BUGABOO CAMELEON, BUGABOO BEE, BUGABOO DONKEY, BUGABOO BUFFALO, RUNNER, BUGABOO FOX, BUGABOO BOXER en de Bugaboo-logo's zijn wettelijk gedeponeerde handelsmerken. Op de Bugaboo® kinderwagens rust een octrooi en ze zijn modelrechtelijk beschermd.



„Vždycky jsem měl pro kola slabost. Kola vás dopraví z bodu A do bodu B s takovou plavnou lehkostí, že si připadáte naprosto volní. Ten pocit volnosti – ta čirá nenucenost – vám dodá energii, udělá vám radost a umožní vám navštívit zajímavá místa.“

– Max Barenbrug, spoluzakladatel společnosti Bugaboo a ředitel designu

Chtěli bychom Vám poděkovat, že jste si koupili kočárek Bugaboo Fox. Naše kočárky jsou skvělou investicí, protože díky odolným materiálům a látkám vydrží skutečně dlouho. Nic nás nenakopne více, než když vidíme zcestovaný kočárek Bugaboo se zablácenými koly, který by měl co vyprávět. Jsme rádi, že jsme za ty roky viděli, jak se naše vysoce kvalitní výrobky dědí z generace na generaci.

Kočárek Bugaboo Fox si osvojí váš kompletní životní styl: vyjíždky do přírody, cestování a nakupování jsou pohodlné a vždy plynulé. Nabízí nejměkčí tlačení – bez námahy, stačí jít. Tento kočárek vezměte kamkoli od městských ulic po zasněžené stezky – zdokonalené odpružení všech kol a velké pneumatiky zajišťují plynulou, stabilní jízdu pro vás i vaše dítě bez ohledu na typ povrchu. Snadno dostupný košík pod sedačku znamená, že můžete vzít se sebou vše, co potřebujete. Díky ultra lehkému rámu a snadnému složení můžete kočárek snadno přenést do domu nebo auta, nebo použít superkompaktní složení pro bezproblémové uskladnění. Kočárek Bugaboo Fox nedělá kompromisy v kvalitě, vzhledu ani pohodlí.

Během čtení této uživatelské příručky vám doporučujeme, abyste věnovali speciální pozornost všem funkcím kočárku Bugaboo Fox, jako jsou proměnitelná a polohovatelná sedačka, nastavitelná rukojeť s měkkými koženě vypadajícími řídítky, kompaktní složení a mnohem více! To Vám umožní využívat kočárek Bugaboo Fox naplno a zajistí plynulou jízdu Vám i Vašemu dítěti.

Funkce i montážní návod kočárku Bugaboo Fox naleznete v instruktážních nákresech této uživatelské příručky. Uživatelská příručka obsahuje také další důležité informace, jako jsou tipy na péči a údržbu a bezpečné používání kočárku. Před použitím si tento návod pečlivě přečtěte a uschovejte ho pro pozdější nahlédnutí. Máte-li jakékoli dotazy nebo potřebujete poradit, neváhejte se na nás obrátit. Náš tým oddělení služeb je tu pro Vás. Kontaktní informace na oddělení služeb naleznete níže v této uživatelské příručce.

Ze společnosti Bugaboo Vám odkazujeme: Užijte si den co den život v pohybu s Vaší rodinou!



PODĚLTE SE O SVOU CESTU    



@teresalobarregui @aarikalee @thereal_littlebirdsmama @pobke @therealtumi @natalykursova



TIPY NA PÉČI A ÚDRŽBU

Před čištěním se vždy podívejte na pokyny pro mytí nacházející se na štítku potahu.

HLUBOKÉ LŮŽKO A PŘIKRÝVKA HLUBOKÉHO LŮŽKA. Potahy hlubokého lůžka kočárku Bugaboo Fox jsou snímatelné a lze je prát v pračce. Před praním z potahu hlubokého lůžka odstraňte výztuhy.

SEDAČKA. Potah sedačky kočárku The Bugaboo Fox je snímatelný a lze jej prát v pračce. Před praním z potahu sedačky vyberte vnitřní pěnový materiál. Pěnový materiál lze čistit navlhčeným hadříkem. Po očištění vložte pěnový materiál zpět do potahu sedačky a následně namontujte potah sedačky do kočárku Bugaboo Fox. Sedačku nepoužívejte bez pěnového materiálu.

MATRACE. Pvlak matrace a prodyšný potah matrace kočárku The Bugaboo Fox jsou snímatelné a lze je prát v pračce. Prodyšný potah je umístěn v horní části matracové pěny a lze jej odstranit sejmutím povlaku matrace. Matracovou pěnu lze čistit navlhčeným hadříkem. Po vyprání se ujistěte, že jsou všechny součásti matrace suché a umístěny v původní poloze. Prodyšný potah by měl být umístěn v horní části pěnové matrace, jak je znázorněno na instruktážních nákresech. Matraci nepoužívejte bez prodyšného potahu.

STŘÍŠKA. Sluneční stříška kočárku The Bugaboo Fox je snímatelná a lze ji prát v pračce.

KOŠÍK POD SEDAČKU. Košík pod sedačku kočárku The Bugaboo Fox nelze prát v pračce, lze je však čistit navlhčeným hadříkem.

ŘÍDÍTKA. Řídítka nelze prát v pračce, lze je však čistit navlhčeným hadříkem.

PODVOZEK. Podvozek očistěte měkkým ručníkem a vlažnou vodou a následně setřete suchým hadříkem. Prach a špínu na mechanismech a posuvných trubkách podvozku očistěte měkkým kartáčem. Dávejte pozor, abyste kartáčovali směrem od posuvných spojů.

KOLA. Kola pravidelně odmontujte z rámu a vykartáčujte špínu nebo prach ve vnitřní nápravě kola. Neponořujte ložiska kol do vody. K čištění špíny na kolách použijte kartáč a vodu.

PLÁŠTĚNKA DO DEŠTĚ. Čistěte pouze navlhčeným hadříkem.

MOKRÝ KOČÁREK. Kočárek Bugaboo Fox a jeho příslušenství skladujte na suchém místě a abyste předešli plísním, nechte ho uschnout v nesloženém stavu.



ZÁRUKA VÝROBCE

(pouze pro Evropu)

Pokud jde o výrobce, společnost Bugaboo International BV sídlící v Amsterdamu (dále jen „Bugaboo“) dodává kočárky Bugaboo (dále jen „výrobek“) se zárukou za následujících podmínek:

CS

1. Záruční lhůta výrobce trvá 24 měsíců od data nákupu uvedeného na dokladu o nákupu. Na náhradní díly nebo výrobek nebo opravený výrobek se bude vztahovat zbývající záruka na originální výrobek.
2. Tato záruka výrobce platí pouze v oblasti (USA a Kanada nebo Evropa nebo Rusko nebo Austrálie a Nový Zéland nebo Asie), kde byl výrobek zakoupen. Společnost Bugaboo zaručuje, že výrobek bude vyhovovat pouze zákonným ustanovením a/nebo státním předpisům, které platí v oblasti, ve které byl výrobek prodán. Společnost Bugaboo si vyhrazuje právo použít pro tyto specifické oblasti odlišnou záruku výrobce.
3. Tato omezená záruka výrobce se vztahuje pouze na výrobky, které byly zakoupeny pro soukromé použití. Tato omezená záruka výrobce výslovně vylučuje výrobky pořízené pro komerční účely nebo použití, a to mimo jiné včetně výrobků pro komerční pronájem.
4. Záruka výrobce poskytuje právo na opravu, pokud společnost Bugaboo neusoudí, že je nezbytná výměna nebo vrácení výrobku. Pokud se na opravu vztahuje záruka výrobce, uhradí společnost Bugaboo náklady a ponese riziko při přepravě od prodejce a k prodejci (dále jen „prodejce“), u něhož jste výrobek zakoupili.
5. Společnost Bugaboo si vyhrazuje právo zastavit výrobu konkrétního modelu, barvy, potahu nebo příslušenství, a proto součást nahradí podobným výrobkem, barvou nebo potahem, který bude dostupný během záruční lhůty výrobce.
6. Chcete-li podat reklamaci na základě této záruky výrobce, musíte společnosti Bugaboo předložit:
 - kopii dokladu o nákupu opatřeného datem,
 - jasný popis reklamace a
 - vadný výrobek a/nebo fotografie vadné součásti nebo výrobku.
7. Záruka výrobce je nepřenosná a může ji tedy uplatnit pouze první majitel.
8. Záruka výrobce nemá vliv na případná zákonná práva, která můžete mít, například právo činit prodejce odpovědným za vady.

NA CO SE VZTAHUJE ZÁRUKA VÝROBCE?

Záruka výrobce platí pro výrobek a vztahuje se na následující:

- všechny výrobní vady podvozku, rámu a kol;
- všechny výrobní vady adaptérů (adaptéry rámu a adaptéry autosedačky);
- zipy;
- všechny součásti popruhů kočárku Bugaboo;
- švy potahu;
- samolepicí pásky a
- stálobarevnost.

ZÁRUKA VÝROBCE BUDE NEPLATNÁ V NÁSLEDUJÍCÍCH PŘÍPÁDECH:

- Pokud jste provedli nebo nechali provést úpravy nebo opravy, aniž byste si předem zajistili písemné povolení od společnosti Bugaboo nebo prodejce.
- Závady způsobené nedbalostí nebo nehodou a/nebo používáním či údržbou prováděnou jinak, než jak je uvedeno v uživatelské příručce.
- Pokud bylo poškozeno nebo odstraněno sériové číslo.
- Poškození výrobku způsobené běžným opotřebením.
- Nesprávné připevnění nebo instalace součástí jiných výrobců, které nejsou s výrobkem kompatibilní.
- Náhodné nebo neúmyslné poškození, abnormální používání nebo nedostatečná péče.
- Nesprávné skladování / péče o výrobek.
- Poškození rukojetí nebo čalounění v důsledku běžného každodenního používání výrobku.
- Otvory nebo trhliny v pneumatikách.
- Poškození v důsledku nesprávného používání nebo nedodržování uživatelské příručky.
- Poškození v důsledku oprav provedených neoprávněnými osobami nebo v důsledku nesprávné demontáže výrobku.
- Poškození při přepravě (při letecké přepravě nebo jiných způsobech přepravy): po přepravě vašeho výrobku Bugaboo leteckou přepravou (nebo jiným dopravcem) si výrobek pečlivě prohlédněte a v případě poškození ihned podejte u dopravce reklamaci.
- Nespokojenost zákazníka s výrobkem ohledně jeho vzhledu, hmotnosti, funkčnosti, barvy nebo designu.

DŮLEŽITÉ

Záruční lhůta výrobce na tento výrobek trvá 24 měsíců od data nákupu uvedeného na dokladu o nákupu. Doklad o nákupu uložte na bezpečném místě a pořiďte si jeho kopii. Pokud podáváte reklamaci na základě záruky výrobce, musíte se nejprve obrátit na svého prodejce. Pokud prodejce není schopen závadu opravit, nebo pokud jste výrobek zakoupili přímo od společnosti Bugaboo, můžete se obrátit na společnost Bugaboo zasláním reklamace na adresu service@bugaboo.com, nebo můžete zavolat na číslo +31 (0)20 718 95 31. U reklamací podaných mimo záruční lhůtu výrobce se také musíte obrátit na svého prodejce, nebo se můžete obrátit na jedno z našich servisních středisek. Aktuální seznam servisních středisek najdete na webové stránce www.bugaboo.com/store-locator (v nabídce možností zvolte možnost „service center“).

Společnost Bugaboo si vyhrazuje právo tato ustanovení záruky výrobce upravit. Nejaktuálnější znění záruky výrobce najdete na našich webových stránkách: www.bugaboo.com/warranty.

VYMĚNITELNÉ SOUČÁSTI

Jsme hrdí na to, že vytváříme výrobky vysoké kvality a úrovně. Proto by pro kočárky Bugaboo měly být používány vždy pouze originální díly značky Bugaboo nebo díly schválené společností Bugaboo. Pokud potřebujete vyměnit některou součást vašeho kočárku Bugaboo, můžete se obrátit na svého prodejce. Rozsáhlý seznam

prodejců ve vašem okolí najdete na stránce www.bugaboo.com/store-locator. Dostupné díly můžete také zakoupit přímo na stránce www.bugaboo.com/strollers/parts.



ZAREGISTRUJTE SVŮJ VÝROBEK

CS

Zaregistrujte svůj výrobek na stránce www.bugaboo.com/my-account a budete vždy informováni o bezpečnostních oznámeních nebo aktualizacích týkajících se konkrétně vašeho výrobku Bugaboo.

Pokud svůj výrobek zaregistrujete do 3 měsíců od nákupu, nabízíme záruku navíc. Registraci lze snadno provést na našich webových stránkách. Další informace najdete na stránce www.bugaboo.com/extra-warranty. Registrace také urychlí postup v případě, že budete potřebovat kontaktovat náš servisní tým. Upozornění: i přesto potřebujete pro záruční reklamace potvrzení o nákupu.



UŽITEČNÉ BEZPEČNOSTNÍ INFORMACE A VAROVÁNÍ

DŮLEŽITÉ – Před použitím si tyto pokyny pečlivě přečtěte a **uložte je pro pozdější nahlédnutí**. Nedodržování těchto varování a pokynů může vést k vážnému úrazu nebo smrti. Věnujte několik minut prostudování níže uvedených informací. Můžete tím zabránit nebezpečným situacím.

Výrobek Bugaboo Fox je certifikován těmito subjekty:

• TÜV Süd s certifikačním označením TÜV a GS.



DĚTI V BLÍZKOSTI VAŠEHO KOČÁRKU UPOZORNĚNÍ:

1. NIKDY nenechávejte dítě bez dozoru.
2. Nedovolte dítěti, aby si s kočárkem Bugaboo Fox hrálo.
3. Při skládání a rozkládání tohoto výrobku zajistěte, aby dítě nebylo v kočárku ani poblíž a nemohlo dojít k poranění dítěte.
4. Nenechávejte další děti hrát si bez dozoru v blízkosti hlubokého lůžka.
5. Při připevňování autosedačky dbejte na to, aby děti a jejich končetiny nebyly v blízkosti styčné plochy adaptéru.

PŘED POUŽITÍM UPOZORNĚNÍ:

6. Pravidelně kontrolujte rukojeť a dolní část přenosné tašky, zda nejsou poškozené nebo opotřebované.
7. Před použitím zkontrolujte, zda jsou připevňovací zařízení hlubokého lůžka nebo sedačky nebo autosedačky správně zaklesnuta.
8. Před použitím si ověřte, že jsou všechny zajišťovací prvky zaklesnuty, a při ukládání nebo vyjímání dítěte vždy použijte brzdu.
9. Před přenesením nebo zvednutím hlubokého lůžka ověřte, že je držadlo ve správné poloze pro dané použití.
10. Před každým použitím ověřte, že popruhy fungují správně a že je rukojeť zajištěná.

OMEZENÍ POUŽITÍ

Všeobecný popis výrobku

11. Kočárek Bugaboo Fox je vhodný pro děti od 0 do 36 měsíců (17 kg).
12. Maximální hmotnost tašky pod sedačku je 10 kg / 35 litrů.
13. Při překročení zatížení doporučeného společností Bugaboo nebo přidání příslušenství pro převoz nákladu na výrobek mohou nastat nestabilní nebezpečné podmínky.
14. Jakoliv zatěž připevněna k rukojeti, sedačce nebo boční straně kočárku ovlivňuje jeho stabilitu.
15. Když vaše dítě leží nebo sedí v hlubokém lůžku nebo sedačce, nikdy kočárek Bugaboo Fox a podvozek nezvedejte za držadlo.
16. Když jdete do schodů nebo ze schodů a ve strmém nebo nestabilním prostředí, vyjměte dítě z kočárku Bugaboo Fox. Dále dbejte zvýšené opatrnosti při najíždění na obrubník a sjíždění z něj nebo jiných nerovností. Nevjíždějte s kočárkem na eskalátor.
17. Kočárek Bugaboo Fox je určen pouze pro jedno dítě. Další dítě může jet na volitelném pojízdném stupátku ke kočárku Bugaboo, podle pokynů k použití.
18. Nenechávejte děti o hmotnosti vyšší než 20 kg, aby stály na pojízdném stupátku ke kočárku Bugaboo.
19. Rám kočárku Bugaboo Fox (č. 230582 či 230583) by měl být používán pouze s podvozkem Bugaboo Fox (č. 230330 či 230340). Nepoužívejte díly ani součásti Bugaboo Fox

- s žádným neschváleným kočárkem ani žádným jiným výrobkem Bugaboo.
20. Používejte pouze originální náhradní díly a příslušenství Bugaboo nebo výrobky schválené společností Bugaboo pro použití s kočárkem Bugaboo Fox. Použití výrobků, které nebyly schváleny společností Bugaboo, je nebezpečné.
 21. **UPOZORNĚNÍ: RIZIKO UŠKRCENÍ** - Rukojeti tašek musí být ponechány mimo tělo kočárku a mimo prostor sedačky.
 22. Šňůrky mohou způsobit zadušení! Nedávejte dítěti kolem krku předměty se šňůrkami, např. kapuci se šňůrkami nebo dudlík na šňůrce. Nezavěšujte šňůrky nad hluboké lůžko nebo kolébku ani nepřivazujte šňůrky k hračkám.
 23. Nepoužívejte kočárek Bugaboo Fox ani žádné jeho komponenty poblíž otevřeného ohně nebo jiného zdroje tepla. Nevystavujte kočárek Bugaboo Fox extrémním teplotám.
 24. Výrobek Bugaboo Fox není odolný vůči slané vodě.
 25. Černá gumová kolečka mohou zanechat trvalé stopy na podlahách, jako jsou např. syntetické lamináty, parkety, linoleumakoberec (podlahy s organickým povrchem). Pokud máte jeden z výše uvedených typů podlah, doporučujeme, abyste při použití kočárku uvnitř byli opatrní.
 26. **UPOZORNĚNÍ:** Tento výrobek není vhodný pro běhání nebo jízdu na bruslích.

SPECIFICKÉ ÚDAJE O HLUBOKÉM LŮŽKU

27. Maximální hmotnost dítěte v hlubokém lůžku je 9 kg.
28. Tento výrobek je vhodný jen pro dítě, které si neumí samo sednout.
29. **NEBEZPEČÍ PÁDU** – Aby nedocházelo k pádům, nepoužívejte tento výrobek, když se kojeneček začíná zvedat na ruku a kolenou nebo dosáhl hmotnosti 9 kg – podle toho, která možnost nastane dříve.
30. Hlava dítěte sedícího v přenosné tašce nesmí být nikdy nižší než jeho tělo.
31. **NEBEZPEČÍ ZADUŠENÍ** – Na měkkou vložku použijte pouze matraci včetně krytu a prodyšného potahu dodávaného společností Bugaboo pro kočárek Bugaboo Fox. **NIKDY** nepřidávejte jako vystýlku polštář, přikrývku nebo další matraci.

32. Nepoužívejte hluboké lůžko ani autosedačku v poloze pro jízdu na dvou kolech.

POUŽITÍ HLUBOKÉHO LŮŽKA MIMO PODVOZEK

33. **UPOZORNĚNÍ:** Nepoužívejte hluboké lůžko mimo podvozek, jakmile dítě může sedět bez pomoci.
34. Maximální hmotnost dítěte v hlubokém lůžku při jejím použití mimo podvozek je 9 kg.
35. **UPOZORNĚNÍ: NEBEZPEČÍ PÁDU** – Pohyby dítěte mohou způsobit pohyb hlubokého lůžka. NIKDY nepokládejte sedačku na pult, stůl nebo jinou vyvýšenou plochu.
36. **UPOZORNĚNÍ: NEBEZPEČÍ ZADUŠENÍ** – Hluboké lůžko se může na měkkém povrchu převrátit a zadusit dítě. NIKDY nepokládejte sedačku na postel, pohovku nebo jiné měkké povrchy. Používejte pouze na pevném, vodorovném a suchém povrchu.
37. NIKDY nepoužívejte hluboké lůžko jako prostředek pro přepravu dítěte v motorovém vozidle.
38. Nikdy nepoužívejte hluboké lůžko na stojanu.

SPECIFICKÉ ÚDAJE O SEDAČCE

39. **UPOZORNĚNÍ:** Nepoužívejte tuto sedačku pro děti mladší 6 měsíců.
40. **UPOZORNĚNÍ: NEBEZPEČÍ PÁDU** – Pozor na vypadnutí nebo vyklouznutí dítěte ze sedačky, které by mohlo vést k vážnému úrazu. Vždy používejte kompletní pětibodový zádržný systém.
41. **UPOZORNĚNÍ:** Používejte postroj, jakmile se dítě umí bez pomoci posadit.
42. Nikdy nenechávejte dítě v sedačce vstávat. Buďte opatrní, protože děti mohou vstát, i když mají připevněn pás.
43. V poloze pro jízdu na dvou kolech vždy použijte pásku na zápěstí.
44. **UPOZORNĚNÍ:** V konfiguraci na 2 kolech nepoužívejte sedačku natočenou čelem od sebe. Tato poloha neodpovídá určenému použití.

POUŽITÍ SEDAČKY MIMO PODVOZEK JAKO KOLÉBKY

45. **UPOZORNĚNÍ:** Nepoužívejte sedačku mimo podvozek, jakmile dítě může sedět bez pomoci.
46. Maximální hmotnost dítěte v sedačce při jejím použití

- nezávisle na podvozku je 9 kg.
47. **UPOZORNĚNÍ:** Tato sedačka nenahrazuje postýlku nebo postel. Sedačka není určena k dlouhodobému spaní. Pokud vaše dítě potřebuje spát, uložte jej do vhodné postýlky nebo postele.
 48. **UPOZORNĚNÍ:** NEBEZPEČÍ PÁDU – NIKDY nepokládejte sedačku na pult, stůl nebo jinou vyvýšenou plochu.
 49. **UPOZORNĚNÍ:** Vždy používejte kompletní pětibodový zádržný systém.
 50. NIKDY nepoužívejte tuto sedačku jako prostředek pro přepravu dítěte v motorovém vozidle.

PLÁŠTĚNKA DO DEŠTĚ

51. NEBEZPEČÍ ZADUŠENÍ – Nepoužívejte sluneční stříšku v otevřené poloze v kombinaci s pláštěnkou.
52. Během použití zajistěte, aby pláštěnka do deště nepřišla do kontaktu s tváří dítěte.
53. Při použití pláštěnky do deště dítě pravidelně kontrolujte.
54. Pláštěnku do deště nepoužívejte dlouhodobě.
55. Pláštěnku do deště nepoužívejte venku, pokud neprší a nenechávejte své dítě pod pláštěnkou do deště za slunečného počasí, neboť může dojít k přehřátí.
56. Pláštěnku do deště nepoužívejte v interiérech.
57. Pláštěnku do deště nepoužívejte za silného větru (síla větru 8 a vyšší).
58. Za bouřlivého počasí pod pláštěnkou do deště roztáhněte stříšku kočárku.
59. Nepoužívejte na žádných jiných výrobcích, než které doporučil výrobce.

POŠKOZENÍ UPOZORNĚNÍ:

Nepoužívejte kočárek Bugaboo Fox, pokud je některá jeho část zlomená, přetržená nebo chybí. Zajistěte okamžitou opravu všech poškozených nebo opotřebovaných částí.



SLUŽBY ZÁKAZNÍKŮM

Máte-li otázky, možná na ně najdete odpovědi na naší webové stránce www.bugaboo.com. Potřebujete-li se obrátit na náš mezinárodní tým oddělení služeb, rádi od Vás uslyšíme! Odpovíme Vám na jakýkoli dotaz, obavy nebo připomínky

ohledně našich výrobků nebo služeb. Neváhejte se na nás obrátit. Vaše zpětná vazba nám pomáhá i nadále zlepšovat naše výrobky a služby.

Zvolte si oblíbený způsob kontaktu:

Telefon

+31-204623940

**Kontaktní formulář na stránce
bugaboo.com**

www.bugaboo.com/support

E-mail

service@bugaboo.com

Twitter

@Bugaboo



PODĚLTE SE O SVŮJ NÁZOR

Ve společnosti Bugaboo jsou naše výrobky a jejich uživatelé středobodem pozornosti a proto nepřetržitě doplňujeme a vylepšujeme naše výrobky. Prostřednictvím našeho výzkumného programu neustále sbíráme zpětnou vazbu a zkušenosti uživatelů. Vašeho příspěvku si budeme velice vážit. Máte-li zájem se zúčastnit, dejte nám vědět prostřednictvím nastavení profilu na vašem online účtu na stránce www.bugaboo.com.



PODĚLTE SE S NÁMI O SVOU CESTU

Rádi se díváme, jak si rodiny díky našim kočárkům užívají život v pohybu. Od první procházky po první velké dobrodružství nás neustále inspirují fotky a příběhy majitelů kočárků Bugaboo. Zůstaňte s námi v kontaktu a nezapomeňte s námi na sociálních sítích sdílet Vaši cestu.



@bugaboo #bugaboo

Informace obsažené v tomto dokumentu mohou být bez předchozího oznámení změněny. Společnost Bugaboo International BV nebude odpovědná za technické chyby nebo opomenutí obsažené v tomto dokumentu. Zakoupený výrobek se může lišit od výrobku popsaného v této uživatelské příručce. Naše nejaktuálnější uživatelské příručky si můžete vyžádat na našich servisních odděleních nebo na www.bugaboo.com. © 2017 Bugaboo International BV. BUGABOO, BUGABOO CAMELEON, BUGABOO BEE, BUGABOO DONKEY, BUGABOO BUFFALO, RUNNER, BUGABOO FOX, BUGABOO BOXER a loga Bugaboo jsou registrované ochranné známky. Kočárky Bugaboo® jsou patentované a chráněné průmyslovým vzorem.



“Jeg har altid godt kunnet lide hjul. De bringer dig fra A til B med en glidende, vægtløs følelse, der giver dig en følelse af frihed. Og den følelse – det helt ubesværede – giver dig energi, gør dig glad og giver dig mulighed for at opleve nye steder.”

– Max Barenbrug, medstifter af Bugaboo og chefdesigner

Tusind tak fordi du valgte en Bugaboo Fox. Vores vogne er konstrueret af stærke og holdbare materialer, og det gør dem til en god investering. Vi elsker at se en Bugaboo-vogn med mudder på hjulene og kilometervis af gode historier i bagagen, og vi er stolt over at kunne sige, at vores kvalitetsprodukt ofte går i arv til de næste generationer.

Bugaboo Fox passer lige til din livsstil: Udendørsliv, rejser og shopping – nemt og problemfrit. Den er nem at skubbe – intet besvær, bare af sted. Du kan bruge denne vogn overalt fra byens travle gader og til snedækkede stier. Den avancerede fjedring for alle hjulene og de store dæk sikrer en behagelig og stabil tur for dig og dit barn uanset underlaget. Den let tilgængelige kurv under sædet betyder, at du kan medbringe alt, hvad du har brug for. Det ultralette stel og den problemfri sammenklapningsfunktion betyder, at du nemt kan bære vognen indenfor eller ud i bilen, og du kan opbevare den superkompakt sammenklappet. Bugaboo Fox går hverken på kompromis med kvalitet, udseende eller komfort.

Ved gennemlæsningen af brugervejledningen vil vi gerne bede dig være

ekstra opmærksom på de mange funktioner, som Bugaboo Fox har, for eksempel: sædet, der kan vendes 180°, den justerbare sædehældning, det højdejusterbare håndtag med blødt kunstlæder, den kompakte foldemekanisme og meget mere! Alle disse detaljer er med til at sikre, at du får størst mulig glæde af din Bugaboo Fox og en god oplevelse for dig selv og dit barn.

Du kan se en beskrivelse af funktionerne og samvejledningen til Bugaboo Fox i den del af brugervejledningen, der rummer anvendelsestegningerne. I brugervejledningen finder du også andre vigtige oplysninger om bl.a. sikker anvendelse og vedligeholdelse af klapvognen. Læs instruktionerne grundigt igennem, og opbevar brugervejledningen til fremtidige opslag. Hvis du har spørgsmål eller brug for hjælp, er du velkommen til at kontakte os. Vores serviceteam sidder klar til at hjælpe dig. Du kan se kontaktoplysningerne længere fremme i brugervejledningen.

**De bedste hilsener fra alle hos Bugaboo:
Nyd livet i bevægelse sammen
med din familie hver eneste dag!**



DEL DINE OPLEVELSER    



@teresalobarregui @aarikalee @thereal_littlebirdsmama @pobke @therealtumi @natalykursova



GODE RÅD OM RENGØRING OG VEDLIGEHOLDELSE

Se altid vaskeanvisningen på materialet, inden du starter rengøringen.

LIFT OG OVERDÆKKE. Stofmaterialerne til liftene på Bugaboo Fox kan tages af og maskinvaskes. Husk at fjerne stiverne fra liftbetrækket inden vask.

SÆDE. Sædebetrækket på Bugaboo Fox kan tages af og maskinvaskes, så længe du husker at tage skummaterialet i sædebetrækket ud først (kan rengøres med en fugtig klud). Sæt skummaterialet tilbage i sædebetrækket efter rengøring, før du sætter sædet tilbage i din Bugaboo Fox. Sædet bør ikke bruges uden skummaterialet.

MADRAS. Madrasbetrækket på Bugaboo Fox og det luftgennemtrængende indlæg i madrassen kan tages af og maskinvaskes. Det luftgennemtrængende indlæg lægges oven på skummadrassen og kan fjernes ved at løfte madrasbetrækket af. Selve skummadrassen kan rengøres med en fugtig klud. Efter vask skal du sikre dig, at alle dele af madrassen er tørre, og at du samler dem i den rigtige rækkefølge. Det luftgennemtrængende indlæg skal lægges ovenpå skummadrassen (se evt. anvendelsestegningerne). Madrassen må ikke bruges uden det luftgennemtrængende indlæg.

KALECHE. Solkalechen på Bugaboo Fox kan tages af og maskinvaskes

KURV UNDER SÆDET. Kurven under sædet i Bugaboo Fox tåler ikke maskinvask, men kan rengøres med en fugtig klud.

GREB. Grebene kan ikke vaskes, men tåler aftørring med en fugtig klud.

STEL. Rengør stellet med en blød klud og lunkent vand, og tør rester af vand af med en tør klud. Brug en blød børste til at fjerne sand og snavs fra stallets mekaniske dele og gliderør. Sørg for at børste snavset væk fra glidesamlingerne.

HJUL. Husk af og til at tage hjulene af stellet, og børst sand og snavs væk fra hjulets hulaksel. Hjullejerne må ikke nedsænkes i vand. Fjern snavs fra hjulene med en blød børste og vand.

REGNSLAG. Må kun rengøres med en fugtig klud.

VÅDT FØRE. Opbevar din Bugaboo Fox og alt tilbehøret et tørt sted, og lad det tørre, mens det er foldet ud, for at undgå mug.



PRODUCENTENS GARANTI

(kun i Europa)

Som producent leverer Bugaboo International BV, som har hovedsæde i Amsterdam (herefter benævnt "Bugaboo"), Bugaboo-vognen (herefter benævnt "produktet") med en garanti omfattet af følgende betingelser:

1. Producentens garantiperiode er 24 måneder fra købsdatoen som angivet på køberens kvittering. Den resterende garanti på det oprindelige produkt gælder desuden for reservedele eller erstatningsprodukter eller et repareret produkt.
2. Denne producentens garanti gælder kun i verdensdelen, hvor produktet blev solgt, dvs. USA/Canada eller Europa eller Rusland eller Australien/New Zealand eller Asien. Bugaboo garanterer kun, at produktet overholder gældende lovgivning og/eller regulativer, der gælder i den pågældende salgsværld. Bugaboo forbeholder sig desuden retten til at bruge en anden producentens garanti i førnævnte verdensdele.
3. Producentens begrænsede garanti gælder kun et produkt, der er købt til privat brug. Den begrænsede garanti omfatter ikke produkter, der er købt til erhvervsbrug eller brug, der omfatter, men ikke er begrænset til, udlejning til forbrugere.
4. Producentens begrænsede garanti omfatter en ret til at få foretaget reparationer af produktet, medmindre Bugaboo vurderer, at en erstatningsdel eller returnering af produktet er nødvendig. Bugaboo afholder udgifterne og risikoen for transporten fra og til forhandleren (herefter benævnt "forhandleren"), hvor du købte produktet, såfremt reparationen er omfattet af producentens garanti.
5. Bugaboo forbeholder sig retten til at indstille produktionen af bestemte modeller, farver, materialer eller tilbehør og vil derfor erstatte en del med lignende ditto i løbet af garantiperioden.
6. For at reklamere i henhold til producentens garanti skal du vise/give Bugaboo følgende:
 - En kopi af kvitteringen med synlig købsdato
 - En utvetydig klagebeskrivelse
 - Det fejlbehæftede produkt og/eller billeder af den fejlbehæftede del eller det fejlbehæftede produkt
7. Producentens garanti kan ikke overdrages til andre og må derfor kun påberåbes af produktets første ejer.
8. Producentens garanti påvirker ikke eventuelle lovmæssige rettigheder, f.eks. rettiligheden til at drage forhandleren til ansvar for fejl i produktet.

HVAD OMFATTER PRODUCENTENS GARANTI?

Producentens garanti gælder i forhold til produktet og omfatter følgende:

- Alle fremstillingsmæssige fejl på understel, ramme og hjul
- Alle fremstillingsmæssige fejl på adaptore til stel og autostole
- Lynlåse
- Alle dele af selen i din Bugaboo-vogn
- Syninger i overtrækket
- Seler med velcrolukning
- Farveægthed

DA

PRODUCENTENS GARANTI UGYLDIGGØRES I FØLGENDE TILFÆLDE:

- Hvis du har foretaget eller fået foretaget ændringer eller reparationer uden forudgående skriftligt samtykke fra Bugaboo eller forhandleren.
- Produktfejl som følge af misligholdelse eller uheld og/eller fra anden brug eller vedligeholdelse end som angivet i brugervejledningen.
- Hvis serienummeret er beskadiget eller fjernet.
- Beskadigelse af produktet som følge af normal brug og slitage.
- Forkert montering eller installation af tredjepartsdele, der ikke er kompatible med produktet.
- Uagtsom eller utilsigtet beskadigelse, unormal brug eller utilstrækkelig vedligeholdelse af produktet.
- Forkert opbevaring eller vedligeholdelse af produktet.
- Beskadigelse af håndtag, polstring som følge af normal daglig brug af produktet.
- Huller eller revner i dækkene.
- Beskadigelse som følge af forkert brug eller manglende overholdelse af brugervejledningen.
- Beskadigelse som følge af reparationer udført af uautoriserede personer eller på grund af forkert adskilning af produktet.
- Beskadigelse under enhver form for transport: Kontrollér Bugaboo-produktet grundigt, efter transporten af fragtselskabet; i tilfælde af beskadigelse af produktet bør du omgående reklamere til fragtselskabet.
- Utilfredshed hos kunden vedrørende pasform, vægt, funktionalitet, farve eller design.

VIGTIGT

Producentens garantiperiode er 24 måneder fra købsdatoen som angivet på køberens kvittering. Opbevar kvitteringen på et sikkert sted, og tag en kopi af den. Hvis du vil reklamere over produktet under producentens garantiperiode, skal du først kontakte forhandleren. Hvis forhandleren ikke kan udbedre fejlen, eller hvis du har købt produktet direkte fra Bugaboo, kan du kontakte Bugaboo pr. e-mail til service@bugaboo.com eller pr. telefon til +31 (0)20 718 95 31. Ved reklamationer, der opstår uden for producentens garantiperiode, skal du ligeledes kontakte forhandleren eller et af vores servicecentre. Du kan finde en opdateret liste over servicecentre på www.bugaboo.com/store-locator ved at vælge 'service center' i rullemenuen til venstre.

Bugaboo forbeholder sig retten til at ændre disse garantibestemmelser. Du kan læse de nyeste garantibestemmelser på vores hjemmeside: www.bugaboo.com/warranty.

RESERVEDELE

Vi er stolte af at fremstille kvalitetsprodukter med høje standarder. Derfor bør du kun bruge ægte Bugaboo-dele eller dele, som er godkendt af Bugaboo, i forbindelse med reparation og vedligeholdelse af din Bugaboo-vogn. Hvis du skal bruge en reservedel til din Bugaboo-vogn, bedes du kontakte forhandleren. På www.bugaboo.com/store-locator finder du en liste over dine nærmeste forhandlere. Alternativt kan du købe reservedele direkte via www.bugaboo.com/strollers/parts.



REGISTRER DIT PRODUKT

Hold dig opdateret med de seneste sikkerhedsoplysninger eller produktopgraderinger til netop dit Bugaboo-produkt ved at registrere dit produkt på www.bugaboo.com/my-account.

Vi tilbyder en forlænget garantiperiode, hvis du registrerer dit produkt inden for tre måneder efter købet. Det er nemt at registrere dit produkt på vores hjemmeside. Se www.bugaboo.com/extra-warranty for yderligere oplysninger. Registrering forkorter desuden processen med at kontakte vores kundeservice. Bemærk: Du skal stadig bruge din kvittering i forbindelse med en reklamation under garanti.

DA



NYTTIGE SIKKERHEDSOPLYSNINGER OG ADVARSLER

VIGTIGT – Læs disse instruktioner omhyggeligt, inden du anvender produktet, og **gem dem til senere brug**. Hvis du ikke følger disse advarsler og instruktioner, kan det resultere i alvorlige skader eller dødsfald. Brug venligst nogle få minutter på at læse nedenstående oplysninger, så farlige situationer undgås.

Bugaboo Fox er certificeret af:

- TÜV Süd for at bære TÜV- og GS-certificeringsmærkerne.



BØRN I NÆRHEDEN AF VOGNEN

ADVARSEL:

1. Efterlad ALDRIG barnet uden opsyn.
2. Lad ikke barnet lege med Bugaboo Fox.
3. Hold barnet væk fra dette produkt under udfoldning og sammenklapning samt ved justering af produktet for at undgå, at barnet kommer til skade.
4. Lad ikke andre børn lege uden opsyn nær liftten.
5. Hold børn og lemmer væk fra adaptertilslutningen under fastgørelsen af autostolen.

FØR BRUG

ADVARSEL:

6. Inspicer håndtaget og bunden af stellet og bunden af bæretasken for tegn på skader og slid.
7. Tjek, at barnevognskassens eller klapvognssædets eller autostolens fastgørelsesmekanisme er korrekt aktiveret, før brug.
8. Sikr dig, at alle fastgørelsesmekanismer er korrekt aktiveret før brug, og brug altid bremsen, i forbindelse med at barnet sættes i eller tages op.
9. Tjek, at bærehåndtaget er korrekt indstillet, før liften løftes og bæres.
10. Tjek før hver brug, at selen fungerer korrekt, og at styret er låst.

BRUGSANVISNINGER

Produktet generelt

11. Bugaboo Fox er beregnet til børn i alderen 0-36 måneder (op til 17 kg).
12. Indholdet i tasken under sædet må maksimalt veje 10 kg (35 liter).
13. Hvis den maksimale belastning som anbefalet af Bugaboo overskrides, eller hvis bagage fastgøres til produktet, kan det medføre ustabile og farlige situationer.
14. Enhver belastning der appliceres til håndtaget, sædet eller siden af barnevognen påvirker stabiliteten af barnevognen.
15. Løft aldrig Bugaboo Fox og understellet i bærehåndtaget, mens barnet sidder eller ligger i liften eller sædet.
16. Løft barnet op af Bugaboo Fox, før du skal op eller ned ad trapper og stejle eller ujævne underlag. Vær ekstra forsigtig ved kantsten eller lignende ujævne underlag. Tag ikke vognen med på en rulletrappe.
17. Bugaboo Fox er kun beregnet til ét barn. Yderligere et barn kan dog transporteres på det monterbare Bugaboo-ståbræt som anvist i brugervejledningen.
18. Lad ikke børn på over 20 kg stå på Bugaboo-ståbrættet.
19. Bugaboo Fox stel (nr. 230582 eller 230583) må kun bruges med Bugaboo Fox stel (nr. 230330 eller 230340). Brug ikke Bugaboo Fox dele eller komponenter med nogen ikke-godkendt barnevogn eller et andet Bugaboo produkt.
20. Brug kun originale Bugaboo-reservedele og -tilbehør eller

- produkt, der er godkendt af Bugaboo til brug sammen med Bugaboo Fox, da der ellers kan opstå farlige situationer.
21. **ADVARSEL:** RISIKOFORENTANGLEMENT - Bærehåndtag på poser skal holdes uden for barnevognen og uden for rækkevidde af et barn, der sidder på sædet.
 22. **ADVARSEL:** Snore udgør en kvælningssfare. Placer ikke genstande med snore, såsom hættesnører eller snoren i en sut, nær barnets hals. Undlad at hænge snore over en lift eller vugge, eller at fastgøre dem til legetøj.
 23. Brug ikke Bugaboo Fox eller de tilhørende dele nær åben ild eller andre varmekilder. Undgå at udsætte Bugaboo Fox for ekstreme temperaturer.
 24. Bugaboo Fox tåler ikke saltvand.
 25. De sorte gummidæk på produktet kan afgive permanente mærker på syntetiske laminatgulve, parketgulve, linoleumsgulve og tæpper (organiske overflader). Hvis du har et af førnævnte gulvtyper, anbefaler vi at være forsigtig med indendørs brug af produktet.
 26. **ADVARSEL:** Dette produkt er ikke egnet til løb eller rulleskøjteløb.

LIFT

27. Barnet i liften må maksimalt veje 9 kg.
28. Dette produkt egner sig kun til børn, der ikke kan sidde selv.
29. RISIKO FOR FALD - For at undgå at barnet falder ud af produktet, skal du stoppe med at bruge produktet, når barnet begynder at kravle eller har nået en vægt på 9 kg, afhængigt af hvad der indtræffer først.
30. Barnets hoved i liften bør aldrig være lavere end barnets krop.
31. For at mindske risikoen for vuggedød anbefaler børnelæger, at man lægger sunde og raske spædbørn på ryggen, når de skal sove, medmindre man har fået besked på andet af sin egen læge.
32. Brug ikke liften eller en autostol i tohjulsposition.

BRUG AG LIFT UDEN UNDERSTEL

33. **ADVARSEL:** Brug ikke liften adskilt fra understellet, når barnet kan sidde selv.
34. Barnet i liften må maksimalt veje 9 kg, når det bruges uden understellet.

35. **ADVARSEL:** RISIKO FOR FALD - Barnets bevægelser kan flytte barnestolen – stil den ALDRIG på et bord eller lignende høje overflader.
36. **ADVARSEL:** KVÆLNINGSFARE - Barnestolen kan vælte på bløde underlag og udgøre en kvælningsrisiko for barnet. Sæt ALDRIG barnestolen på en seng, sofa eller lignende blødt underlag. Må kun bruges på et fast underlag, der er vandret, plant og tørt.
37. Brug ALDRIG barnestolen som transportmiddel til barnet i en bil.
38. Brug aldrig liften på et stativ.

SÆDE

39. **ADVARSEL:** Dette sæde er ikke egnet til børn under 6 måneder.
40. **ADVARSEL:** RISIKO FOR FALD - Undgå alvorlige skader på grund af fald fra klapvognen. Brug altid hele fempunktsselen.
41. **ADVARSEL:** Brug sele, når barnet kan sidde selv.
42. Lad aldrig barnet stå op på sædet. Vær forsigtig, for børn kan rejse sig op, selvom sikkerhedsselen er spændt.
43. Brug altid håndledsremmen, når der bruges tohjulsposition.
44. **ADVARSEL:** Ved to-hjuls position skal barnet vende mod forældre og ikke mod omverden.

BRUG AF SÆDE UDEN UNDERSTELLET

45. **ADVARSEL:** Brug ikke sædet adskilt fra understellet, når barnet kan sidde selv.
46. Barnet i sædet må maksimalt veje 9 kg, når sædet bruges adskilt fra understellet.
47. **ADVARSEL:** Sædet er ikke en erstatning for en barneseng. Sædet er ikke beregnet til lange søvnperioder. Hvis barnet har behov for at sove, bør det lægges i en rigtig seng.
48. **ADVARSEL:** RISIKO FOR FALD - Barnets bevægelser kan flytte barnestolen – stil den ALDRIG på et bord eller lignende høje overflader.
49. **ADVARSEL:** Brug altid fempunktsselen.
50. Brug ALDRIG barnestolen som transportmiddel til barnet i en bil.

REGNSLAG

51. KVÆLNINGSFARE - Brug ikke sommerkalechen i fuldt udslået tilstand sammen med regnslaget.
52. Sørg for, at barnets ansigt er beskyttet mod regnvand, der løber ned ad regnslaget.
53. Se til dit barn med jævne mellemrum, mens regnslaget er i brug.
54. Undlad at bruge regnslaget i længere tid ad gangen.
55. Anvend ikke regnslaget når det ikke regner, og lad ikke dit barn opholde sig under regnslaget i solrigt vejr, på grund af risikoen for overophedning.
56. Brug ikke regnslaget indendørs.
57. Regnslaget må ikke anvendes i hård vind (vindstyrke 8 eller mere).
58. I stormvejr bruges kalechen under regnslaget i anden position.
59. Undlad at bruge et andet produkt end det, producenten anbefaler.

BESKADIGELSE**ADVARSEL:**

Bugaboo Fox må ikke bruges, hvis en del er ødelagt, i stykker eller mangler. Sørg for at få repareret beskadigede eller nedslidte dele med det samme.



KUNDESERVICE

Hvis du sidder med et spørgsmål, så kan vi muligvis hjælpe dig med et svar på vores website www.bugaboo.dk. Hvis du har brug for at kontakte vores internationale serviceteam, så hører vi gerne fra dig!

Vi sidder klar til at svare på dine spørgsmål og hjælpe dig videre, hvis du oplever problemer med et af vores produkter eller har kommentarer. Tag endelig fat i os. Din feedback er med til at forbedre vores produkter og tjenester.

Vælg, hvordan du ønsker at blive kontaktet:

Via telefon

+46-856642742

Kontaktformular via bugaboo.com

www.bugaboo.com/support

Via e-mail

service.nordics@bugaboo.com

Twitter

@Bugaboo



DEL DINE IDEER

Alt, hvad vi foretager os hos Bugaboo, drejer sig om vores produkter og brugerne af dem, og derfor står arbejdet med at forny og forbedre produkterne aldrig stille. Vi indsamler feedback og brugeroplevelser via vores forskningsprogram, og vi sætter stor pris på dit bidrag. Hvis du kunne tænke dig at hjælpe os, så skal du bare angive det via indstillingerne for din onlineprofil hos www.bugaboo.com.



DEL DINE OPLEVELSER MED OS

Vi elsker at se familier, der nyder livet på farten med vores vogne. Babys første køretur eller familiens første, store eventyr – billederne og historierne fra Bugaboo-ejerne er en udtømmelig inspirationskilde for os. Vi håber, at du tager os med på rejsen og deler dine oplevelser med os på de sociale medier.



@bugaboo #bugaboo

Oplysningerne heri kan ændres uden varsel. Bugaboo International BV påtager sig intet ansvar for tekniske fejl eller udeladelser heri. Det købte produkt kan være anderledes end produktet, der beskrives i brugervejledningen. De nyeste brugervejledninger kan hentes i vores serviceafdelinger eller på www.bugaboo.com. © 2017 Bugaboo International BV. BUGABOO, BUGABOO CAMELEON, BUGABOO BEE, BUGABOO DONKEY, BUGABOO BUFFALO, RUNNER, BUGABOO FOX, BUGABOO BOXER og Bugaboo-logoerne er registrerede varemærker. Alle Bugaboo®-klapvogne er patenteret og designbeskyttede.

DA



“Ich war immer schon begeistert von Rädern und von der Art und Weise, wie sie dich von A nach B bringen – wie sie dich mit einem Gefühl von Leichtigkeit durch die Welt gleiten lassen, das einfach befreiend ist. Dieses Gefühl von Freiheit – das man mit Rädern so mühelos erreicht – gibt dir Energie, macht dich glücklich und verleiht dir die Power, neue Orte zu entdecken.“

– Max Barenbrug, Mitbegründer und Chief Design Officer von Bugaboo

Herzlichen Dank, dass Sie den Bugaboo Fox gekauft haben. Unsere Kinderwagen sind immer eine hervorragende Investition, da sie aus besonders langlebigen Materialien und Bezugstoffen gefertigt werden. Nichts ist so schön, wie ein weitgereister Bugaboo Kinderwagen mit Lehm an den Rädern – denn dieser hat eine Menge Geschichten zu erzählen. Wir sind stolz darauf, dass über die Jahre unsere Qualitätsprodukte von Generation zu Generation weitergegeben wurden.

Der Bugaboo Fox passt sich immer Ihrem Lebensstil an: Rausgehen, Reisen und Shopping werden damit leicht und sicher. Es braucht nur einen kleinen Schubs – kein großer Aufwand, einfach losgehen. Nehmen Sie diesen Kinderwagen überall mit hin – von Straßen in der Stadt bis hin zu schneebedeckten Wegen. Die moderne Federung aller Räder und die dicken Luftreifen garantieren eine sanfte und stabile Fahrt für Sie und Ihr Kind, ganz gleich auf welcher Oberfläche. In der leicht zugänglichen Untergestellablage können Sie alles unterbringen, was Sie unterwegs benötigen. Da der Kinderwagen einen ultraleichten Rahmen hat und mühelos zusammenzuklappen ist, können Sie ihn einfach mit ins Haus nehmen oder im Auto verstauen. Er ist zudem kompakt zusammenzuklappen für eine stressfreie Unterbringung. Mit dem Bugaboo Fox machen Sie keine Kompromisse bei Qualität, Aussehen oder Komfort.

Richten Sie beim Lesen dieser Bedienungsanleitung Ihre Aufmerksamkeit besonders auf die Funktionen des Bugaboo Fox, wie z.B. den wendbaren und zurücklehnbaren Sitz, den höhenverstellbaren Schiebebügel mit weichen Griffen im Lederlook, das kompakt zusammenklappbare Design und vieles mehr. So können Sie Ihren Bugaboo Fox mit all seinen Funktionen genießen und eine sanfte Fahrt für Sie und Ihr Kind ist garantiert.

Weitere Informationen zu den Funktionen des Bugaboo Fox sowie zum Zusammenbau finden Sie in den Montagezeichnungen in der Bedienungsanleitung. Die Bedienungsanleitung enthält zudem weitere wichtige Informationen wie Reinigungs- und Pflegetipps und Angaben zur sicheren Nutzung des Kinderwagens. Lesen Sie die Anweisungen sorgfältig durch, bevor Sie den Kinderwagen in Betrieb nehmen, und bewahren Sie sie für die Zukunft gut auf. Wenden Sie sich jederzeit an uns, falls Sie irgendwelche Fragen haben oder Unterstützung benötigen sollten. Unser Kundenservice-Team steht Ihnen gern zur Verfügung. Die Kontaktdetails für den Kundenservice finden Sie weiter unten in dieser Bedienungsanleitung.

**Ein guter Rat von uns bei Bugaboo:
Genießen Sie jeden Tag Ihr Leben
unterwegs mit der Familie!**



TEILEN SIE IHRE REISEERFAHRUNGEN MIT UNS    



@teresalobarregui @aarikalee @thereal_littlebirdsmama @pobke @therealtumi @natalykursova



REINIGUNGS- UND PFLEGETIPPS

Beachten Sie vor der Reinigung unbedingt das Label mit den Waschanleitungen.

LIEGEAUFSATZ UND WINNDECKE. Der Bugaboo Fox-Liegeaufsatzbezug kann abgenommen und in der Maschine gewaschen werden. Nehmen Sie die Streben und das Holzbrett vor dem Waschen vom Liegeaufsatzbezug ab.

SITZ. Der Bugaboo Fox-Sitzbezug kann abgenommen und in der Maschine gewaschen werden. Das Schaumgummimaterial im Sitzbezug sollte vor dem Waschen herausgenommen werden. Es kann mit einem feuchten Tuch gereinigt werden. Legen Sie das Schaumgummimaterial nach der Reinigung wieder in den Sitzbezug ein, bevor Sie den Sitzbezug wieder in den Bugaboo Fox einlegen. Verwenden Sie den Sitzbezug nie ohne die Einlage.

MATRATZE. Der Bugaboo Fox-Matratzenüberzug und die atmungsaktive Einlage der Matratze können abgenommen und in der Maschine gewaschen werden. Die atmungsaktive Einlage befindet sich oben auf dem Schaumgummimaterial der Matratze und kann entfernt werden, indem der Matratzenüberzug abgenommen wird. Das Schaumgummimaterial der Matratze kann mit einem feuchten Tuch gereinigt werden. Stellen Sie nach dem Reinigen sicher, dass alle Matratzenteile trocken sind und sich wieder in ihrer Originalposition befinden. Die atmungsaktive Einlage sollte oben auf dem Schaumgummimaterial der Matratze platziert werden, wie Sie es auf den Montagezeichnungen sehen können. Verwenden Sie die Matratze niemals ohne die atmungsaktive Einlage.

SONNENDACH. Das Sonnendach des Bugaboo Fox kann abgenommen und in der Maschine gewaschen werden.

UNTERGESTELLABLAGE. Die Untergestellablage des Bugaboo Fox ist nicht waschbar, kann jedoch mit einem feuchten Tuch gereinigt werden.

GRIFFE. Die Griffe sind nicht waschbar, können jedoch mit einem feuchten Tuch gereinigt werden.

GESTELL. Reinigen Sie das Gestell mit einem weichen Tuch und lauwarmem Wasser. Wischen Sie anschließend überschüssiges Wasser mit einem trockenen Tuch ab. Verwenden Sie eine weiche Bürste, um die mechanischen Teile sowie die Gleitschienen des Gestells von Schmutz und Sand zu befreien. Achten Sie dabei besonders auf die gleitenden Teile.

RÄDER. Nehmen Sie in regelmäßigen Abständen die Räder vom Gestell ab und bürsten Sie jeglichen Schmutz oder Sand von der Innenachse des Rades ab. Tauchen Sie dabei auf keinen Fall die Radlager in Wasser ein. Verwenden Sie eine Bürste und Wasser, um den Schmutz von den Rädern zu entfernen.

REGENABDECKUNG. Nur mit einem feuchten Tuch reinigen.

BEI REGNERISCHEM WETTER. Bringen Sie Ihren Bugaboo Fox und sein Zubehör an einem trockenen Platz unter und lassen Sie ihn dabei auseinandergeklappt, um Schimmelbildung vorzubeugen.



HERSTELLERGARANTIE

(nur für Europa)

Bugaboo International BV, mit Hauptgeschäftssitz in Amsterdam (nachstehend: „Bugaboo“), liefert als Hersteller die Bugaboo Kinderwagen (nachstehend: „Produkt“) mit Garantie zu den folgenden Bedingungen:

DE

1. Die Herstellergarantie beträgt 24 Monate ab dem Kaufdatum laut Kaufbeleg. Die restliche Garantie für das Originalprodukt gilt für ein Ersatzteil oder -produkt oder ein wieder in Stand gesetztes Produkt.
2. Diese Herstellergarantie gilt nur in der Region (USA und Kanada oder Europa oder Russland oder Australien und Neuseeland oder Asien), in der das Produkt erworben wurde. Bugaboo garantiert nur, dass das Produkt den gesetzlichen Bestimmungen und/oder behördlichen Vorschriften entspricht, die in der Region gelten, in der das Produkt verkauft wurde. Bugaboo behält sich das Recht vor, eine abweichende Herstellergarantie für diese spezifischen Regionen anzuwenden.
3. Diese Werksgarantie gilt nur für Produkte für die private Nutzung und ausdrücklich nicht für Produkte für die kommerzielle Nutzung.
4. Die Herstellergarantie verschafft ein Recht auf Wiederinstandsetzung, es sei denn, Bugaboo ist der Meinung, dass ein Austausch oder eine Rückgabe des Produkts erforderlich ist. Bugaboo trägt die Kosten und das Risiko des Transports ab und zum Einzelhändler (nachstehend: der „Händler“), bei dem Sie das Produkt erworben haben, sofern die Wiederinstandsetzung von der Herstellergarantie abgedeckt ist.
5. Bugaboo behält sich das Recht vor, die Produktion eines bestimmten Modells, einer bestimmten Farbe, eines bestimmten Stoffs oder von bestimmten Zubehörteilen einzustellen und während des Zeitraums der Herstellergarantie ein Teil durch ein ähnliches Produkt, eine ähnliche Farbe oder einen ähnlichen Stoff als Ersatz zu liefern.
6. Um Ansprüche im Rahmen dieser Herstellergarantie geltend machen zu können, müssen Sie Bugaboo Folgendes bereitstellen:
 - eine Kopie des datierten Kaufbelegs,
 - eine klare und genaue Beschreibung der Reklamation/Beanstandung und
 - das defekte Produkt und/oder Fotografien des defekten Teils oder Produkts.
7. Die Herstellergarantie ist nicht übertragbar und kann deshalb ausschließlich von dem ersten Eigentümer geltend gemacht werden.
8. Die Herstellergarantie berührt keine Ihnen zustehenden gesetzlichen Rechte, wie beispielsweise das Recht, den Händler für Mängel zur Verantwortung zu ziehen.

WAS DECKT DIE HERSTELLERGARANTIE AB?

- Die Herstellergarantie gilt im Hinblick auf das Produkt und deckt Folgendes ab:
- alle Herstellungsfehler an Gestell, Rahmen und Rädern;

- alle Herstellungsfehler an den Adaptern (Rahmen- und Autokindersitz-Adapter);
- Reißverschlüsse;
- alle Teile des Sicherheitsgurtsystems Ihres Bugaboo Kinderwagens;
- Nähe an der Abdeckung;
- selbstklebende Gurte; und
- Farbechtheit

DIE HERSTELLERGARANTIE IST IN DEN FOLGENDEN FÄLLEN UNWIRKSAM

- Wenn Sie selbst oder Dritte Änderungen oder Reparaturen vorgenommen haben, die nicht zuvor von Bugaboo oder dem Händler genehmigt wurden.
- Mängel, die auf Nachlässigkeit oder einen Unfall und/oder eine nicht der Bedienungsanleitung entsprechende Verwendung oder Wartung zurückzuführen sind.
- Wenn die Seriennummer beschädigt oder entfernt worden ist.
- Schäden am Produkt, die auf eine normale Abnutzung zurückgehen.
- Falsche Montage oder Installation von Drittpartei-Teilen, die mit dem Produkt inkompatibel sind.
- Unabwendbare oder unbeabsichtigte Schäden, fehlerhafte Verwendung oder unzulängliche Sorgfalt.
- Unsachgemäße Lagerung/Pflege des Produkts
- Schäden an Schubbügeln oder der Polsterung aufgrund normaler täglicher Verwendung des Produkts.
- Löcher oder Risse in den Luftreifen.
- Schäden aufgrund unsachgemäßer Verwendung oder aufgrund mangelhafter Einhaltung der Bedienungsanleitung.
- Schäden aufgrund von Reparaturen, die von nicht-autorisierten Personen ausgeführt wurden, oder aufgrund unsachgemäßer Demontage des Produkts.
- Transportschäden (während des Lufttransports oder anderer Transportarten): Überprüfen Sie Ihr Bugaboo Produkt sorgfältig, nachdem es von einer Fluggesellschaft (oder einem andere Spediteur) ausgeliefert worden ist, und richten Sie Ihre Ansprüche bei der Feststellung etwaiger Schäden unverzüglich an den Spediteur.
- Unzufriedenheit des Kunden mit dem Produkt hinsichtlich der Passform, des Gewichts, der Funktionalität, der Farbe oder des Designs.

WICHTIG

Der Zeitraum der Herstellergarantie für dieses Produkt beträgt 24 Monate ab dem Kaufdatum laut Kaufbeleg. Verwahren Sie den Kaufbeleg an einem sicheren Ort und erstellen Sie eine Kopie davon. Wenn Sie Ansprüche im Rahmen der Herstellergarantie geltend machen, müssen Sie sich zuerst an den Händler wenden. Falls Ihr Händler den Mangel zu beheben außerstande ist oder Sie das Produkt direkt von Bugaboo erworben haben, können Sie sich per E-Mail an service@bugaboo.com oder telefonisch unter der Nummer +31 (0)20 718 95 31 an Bugaboo wenden. Bei Mängeln, die außerhalb des Zeitraums der Herstellergarantie auftreten, müssen Sie sich ebenfalls an Ihren Händler oder an eines unserer Service Center wenden. Die aktuelle Liste der Service Center ist der Seite www.bugaboo.com/store-locator (unter Service Center im Auswahlmenü) zu entnehmen.

Bugaboo behält sich das Recht vor, diese Herstellergarantie-Bestimmungen abzuändern. Sie finden die aktuellsten Herstellergarantie-Bestimmungen auf unserer Website: www.bugaboo.com/warranty.

AUSTAUSCHBARE TEILE

Wir sind stolz darauf, dass wir Produkte basierend auf hoher Qualität und hohen Standards herstellen. Aus diesem Grunde sollten nur Originalteile von Bugaboo oder Teile, die von Bugaboo genehmigt worden sind, bei dem Bugaboo Kinderwagen verwendet werden. Wenn Sie ein Teil Ihres Bugaboo Kinderwagens ersetzen müssen, können Sie sich an Ihren Händler wenden. Auf der Website www.bugaboo.com/store-locator erhalten Sie eine Liste mit allen Händlern in Ihrer Nähe. Oder kaufen Sie verfügbare Teile einfach direkt online auf der Seite www.bugaboo.com/strollers/parts.

DE



REGISTRIEREN SIE IHR PRODUKT

Bleiben Sie auf dem Laufenden über spezifische Sicherheitshinweise oder Produktverbesserungen für Ihr Bugaboo Produkt, indem Sie Ihr Produkt auf der Seite www.bugaboo.com/my-account registrieren.

Sie erhalten eine zusätzliche Garantie, wenn Sie Ihr Produkt innerhalb von 3 Monaten ab dem Kaufdatum registrieren. Sie können sich ganz einfach auf unserer Website registrieren. Weitere Informationen erhalten Sie unter www.bugaboo.com/extra-warranty. Durch die Registrierung können auch alle Ihre Anfragen bei unserem Service-Team schneller bearbeitet werden. Bitte beachten Sie: Für alle Garantiesprüche benötigen Sie weiterhin Ihren Kaufnachweis.



NÜTZLICHE SICHERHEITS- INFORMATIONEN UND WARNUNGEN

WICHTIG – Lesen Sie die Gebrauchsanleitung sorgfältig durch, bevor Sie den Kinderwagen in Betrieb nehmen, und **bewahren Sie sie für späteres nachlesen gut auf**. Bitte nehmen Sie sich einige Minuten Zeit, um die nachstehenden Information zu lesen – so lassen sich gefährliche Situationen vermeiden.

Der Bugaboo Fox ist zertifiziert von:

- TÜV Süd, darf die TÜV- und GS-Prüfzeichen tragen.



KINDER IN DER NÄHE IHRES KINDERWAGENS WARNUNG:

1. Lassen Sie das Kind nie unbeaufsichtigt.
2. Lassen Sie das Kind nicht mit dem Produkt spielen.
3. Vergewissern Sie sich, dass Ihr Kind beim Aufklappen/ Zusammenklappen des Wagens und bei der Vornahme von Einstellungen daran außer Reichweite ist, um Verletzungen zu vermeiden.
4. Lassen Sie andere Kinder nicht unbeaufsichtigt in der Nähe des Liegeaufsatzes spielen.
5. Achten Sie darauf, dass bei der Anbringung der Adapterverbindung am Autokindersitz keine Kinder oder Gliedmaßen in unmittelbarer Nähe sich befinden.

VOR DER VERWENDUNG WARNUNG:

6. Prüfen Sie den Tragegriff und die Unterseite des Liegeaufsatzes regelmäßig auf Anzeichen von Schäden und Verschleiß.
7. Vergewissern Sie sich vor der Verwendung, dass der Kinderwagenaufsatz oder der Sitzeinheit oder die Befestigungselemente des Autositzes korrekt eingerastet sind.
8. Vergewissern Sie sich vor Gebrauch, dass alle Verriegelungen eingerastet sind, und legen Sie beim Hineinsetzen oder Herausnehmen Ihres Kindes stets die Bremsen an.
9. Vergewissern Sie sich vor dem Heraus- oder Hochheben des Liegeaufsatzes, dass sich der Tragebügel in der richtigen Verwendungsposition befindet.
10. Vergewissern Sie sich vor jeder Verwendung, dass das Sicherheitsgurtsystem ordnungsgemäß funktioniert und dass der Schiebebügel geschlossen ist.

VERWENDUNGSBESCHRÄNKUNGEN Produkt im Allgemeinen

11. Der Bugaboo Fox ist geeignet für Kinder von 0 bis 36 Monaten (17 kg Gewicht).
12. Das Höchstgewicht für die Untergestell-Tasche beträgt 10 kg/35 l.

13. Instabile gefährliche Bedingungen können vorherrschen, wenn eines der von Bugaboo empfohlenen Höchstgewichte überschritten wird und wenn schweres Zubehör dem Produkt hinzugegeben wird.
14. Jegliche Last, die Sie am Schiebebügel, am Sitz oder an der Seite des Kinderwagens befestigen, mindert die Standsicherheit des Kinderwagens.
15. Heben Sie den Bugaboo Fox und das Gestell niemals am Tragebügel hoch, während sich Ihr Kind liegend oder sitzend in dem Liegeaufsatz oder auf dem Sitz befindet.
16. Nehmen Sie Ihr Kind aus dem Bugaboo Fox heraus, wenn Sie Treppen hinauf oder herunter gehen und wenn abschüssige und instabile Bedingungen vorherrschen. Gehen Sie zudem äußerst vorsichtig vor, wenn Sie einen Bordstein herunter oder über andere unebene Flächen fahren. Besteigen Sie mit Ihrem Kinderwagen keine Fahrtreppen.
17. Der Bugaboo Fox ist nur für ein Kind ausgelegt. Ein zusätzliches Kind kann auf dem optionalen Bugaboo Mitfahrbrett gemäß den Nutzungsbedingungen befördert werden.
18. Kinder mit einem Gewicht von mehr als 20 kg dürfen nicht auf dem Mitfahrbrett des Bugaboo stehen.
19. Der Bugaboo Fox-Rahmen (Nr. 230582 oder 230583) ist nur in Verbindung mit dem Bugaboo Fox-Gestell (Nr. 230330 oder 230340) zu benutzen. Verwenden Sie keine anderen Bugaboo Fox-Teile oder -Komponenten mit einem nicht zugelassenen Kinderwagen oder einem anderen Bugaboo-Produkt.
20. Verwenden Sie nur echte Bugaboo-Ersatzteile und echtes Bugaboo-Zubehör oder Produkte, die von Bugaboo für die Verwendung mit dem Bugaboo Fox freigegeben wurden. Die Verwendung von nicht durch Bugaboo freigegebenen Produkten ist mit Gefahren behaftet.
21. **WARNUNG: ERSTRICKUNGSGEFAHR**-Achten Sie darauf, dass Tragegriffe von Taschen nicht in den Liegeaufsatz und in den Sitzbereich des Sitzes gelangen.
22. Schnüre können zu Strangulierungen führen! Bringen Sie keine Objekte mit Schnüren am Hals eines Kindes an, wie Kapuzenkordeln oder Schnullerketten. Bringen Sie auch keine Schnüre über einem Liegeaufsatz oder an Spielzeug an.

23. Verwenden Sie den Bugaboo Fox oder Komponenten davon in der Nähe eines offenen Feuers oder sonstiger Wärmequellen. Setzen Sie den Bugaboo Fox keinen extremen Temperaturen aus.
24. Der Bugaboo Fox ist nicht salzwasserresistent.
25. Es ist möglich, dass die schwarze Gummimibereifung auf Bodenbelägen wie synthetischem Laminat, Parkett, Linoleum, Teppichen und Teppichböden (mit Oberflächen aus Naturmaterialien) dauerhafte Spuren hinterlässt. Sollten Sie einen der genannten Bodenbeläge haben, empfehlen wir eine vorsichtige Nutzung des Kinderwagens in Ihren Räumlichkeiten.
26. **WARNUNG:** Dieses Produkt ist nicht zum Joggen oder Skaten geeignet.

VERWENDUNG DES LIEGEAUFSATZES MIT GESTELL

27. Das Höchstgewicht für das Kind in dem Liegeaufsatz beträgt 9 kg.
28. Dieses Produkt ist nur für ein Kind geeignet, das sich noch nicht selbst aufsetzen kann.
29. **WARNUNG:** STURZGEFAHR – Verwenden Sie dieses Produkt zur Vermeidung von Stürzen nicht, wenn das Kind damit beginnt, sich auf den Händen und Knien emporzuschieben bzw. ein Gewicht von 9 kg erreicht hat.
30. Der Kopf des Babys im Liegeaufsatz darf niemals niedriger liegen als sein Körper.
31. **WARNUNG:** ERSTICKUNGSGEFAHR – Verwenden Sie für die Weichbettung ausschließlich die Matratze, einschließlich des Leintuchs und der atmungsaktiven Einlage, die von Bugaboo für den Bugaboo Fox mitgeliefert wurde. Geben Sie NIEMALS ein Kissen, Decken oder eine andere Matratze als Polsterung hinzu.
32. Verwenden Sie den Liegeaufsatz oder einen Autokindersitz nicht in der Zweiradposition.

VERWENDUNG DES LIEGEAUFSATZES OHNE DAS GESTELL

33. **WARNUNG:** Verwenden Sie den Liegeaufsatz nicht mehr ohne das Gestell, sobald Ihr Kind selbstständig sitzen kann. Das Höchstgewicht für das Kind beträgt 9 kg.
34. **WARNUNG:** STURZGEFAHR – Aktivitäten des Kindes

- können dazu führen, dass sich den Liegeaufsatz bewegt. Stellen Sie den Liegeaufsatz NIEMALS auf Theken, Tische oder andere in der Höhe befindliche Oberflächen.
35. **WARNUNG:** ERSTICKUNGSGEFAHR – Die Liegeaufsatz kann auf weichen Oberflächen umkippen und das Kind ersticken. Stellen Sie die Liegeaufsatz NIEMALS auf Betten, Sofas oder andere weiche Oberflächen. Nur auf einem festen, waagerechten, trockenem Untergrund verwenden.
 36. Verwenden Sie diese Sitz NIEMALS als Vorrichtung zur Beförderung eines Kindes in einem Kraftfahrzeug.
 37. Verwenden Sie den Liegeaufsatz niemals in einem Standgestell.

VERWENDUNG DES SITZES MIT GESTELL

38. Das Höchstgewicht für das Kind in der Sitz beträgt 17 kg.
39. **WARNUNG:** Diese Sitzeinheit ist für Kinder unter 6 Monaten nicht geeignet.
40. **WARNUNG:** STURZGEFAHR – Vermeiden Sie schwere Verletzungen durch Stürze oder Hinausrutschen. Verwenden Sie immer das komplette 5-Punkt-Rückhaltesystem.
41. **WARNUNG:** Verwenden Sie einen Sicherheitsgurt, sobald das Kind selbstständig sitzen kann.
42. **WARNUNG:** Lassen Sie Ihr Kind niemals im Sitz aufstehen. Seien Sie achtsam, da Kinder selbst bei angelegtem Sitzgurt aufstehen könnten. Verwenden Sie einen Sicherheitsgurt, sobald das Kind selbstständig sitzen kann
43. Verwenden Sie in der Zweiradposition stets den Sicherheitsriemen für das Handgelenk.
44. **WARNUNG:** Nutzen Sie die nach vorne gerichtete Sitzposition nicht während der Zwei-Rad Position. Es ist keine empfohlene Gebrauchsposition.

VERWENDUNG DES SITZES (KINDERLIEGESITZ) OHNE DAS GESTELL

45. **WARNUNG:** Verwenden Sie diesen Kinderliegesitz nicht, sobald Ihr Kind ohne Unterstützung sitzen kann.
46. Das Höchstgewicht für das Kind auf dem Sitz, wenn dieser ohne das Gestell verwendet wird, beträgt 9 kg.

47. **WARNUNG:** Der Sitz ersetzt kein (Kinder-)Bett. Der Sitz ist nicht für längere Schlafzeiten geeignet. Wenn Ihr Kind Schlaf benötigt, so legen Sie es in ein geeignetes (Kinder-) Bett.
48. **WARNUNG:** STURZGEFAHR - Es ist gefährlich, diesen Kinderliegesitz auf eine erhöhte Fläche, zum Beispiel einen Tisch zu stellen.
49. **WARNUNG:** Verwenden Sie immer das vollständige 5-Punkt-Rückhaltesystem.
50. Verwenden Sie diese Sitz NIEMALS als Vorrichtung zur Beförderung eines Kindes in einem Kraftfahrzeug.

REGENABDECKUNG

51. ERSTICKUNGSGEFAHR – Das hochgeklappte Sonnendach nicht in Kombination mit der Regenabdeckung benutzen.
52. Bei der Benutzung sicherstellen, dass die Regenabdeckung nicht das Gesicht des Kindes berührt.
53. Bei Benutzung der Regenabdeckung öfter nach Ihrem Kind sehen.
54. Die Regenabdeckung nicht für eine längere Zeit benutzen.
55. Die Regenabdeckung nicht im Freien benutzen, wenn es nicht regnet und niemals bei sonnigem Wetter benutzen - Überhitzungsgefahr!
56. Die Regenabdeckung nicht in Innenräumen benutzen.
57. Bei Sturm (Windstärke 8 und höher) die Regenabdeckung nicht benutzen.
58. Bei starkem Wind die Regenabdeckung in Kombination mit dem Sonnendach in Position 2 benutzen.
59. Nur für die vom Hersteller empfohlenen Produkte verwenden.

SCHÄDEN

WARNUNG:

Verwenden Sie den Bugaboo Fox nicht, wenn Teile gebrochen oder eingerissen sind oder fehlen. Achten Sie darauf, dass alle beschädigten oder verschlissenen Teile sofort repariert werden.



KUNDENSERVICE

Für Ihre Fragen finden Sie Antworten auf www.bugaboo.com. Wir stehen Ihnen gern bei jeglichen Fragen, Bedenken oder Kommentaren zu unseren Produkten und Dienstleistungen zur Verfügung und freuen uns, wenn Sie Kontakt mit unserem internationalen Kundenservice-Team aufnehmen. Ihr Feedback ist uns stets willkommen und hilft uns, unsere Produkte und Dienstleistungen stetig zu verbessern.

Wählen Sie Ihren bevorzugten Kontaktweg:

Telefon

+49-6922221140

Kontaktformular auf Bugaboo.com

www.bugaboo.com/support

E-Mail

service.de@bugaboo.com

Twitter

@Bugaboo



TEILEN SIE IHRE MEINUNG MIT UNS

Für uns bei Bugaboo stehen die Produkte und deren Nutzer im Mittelpunkt all unserer Bestrebungen. Daher erneuern und verbessern wir unsere Produkte kontinuierlich. Wir sind immer an Ihrem über unser Kundenbefragungsprogramm übermittelten Feedback und Ihren Benutzererlebnissen interessiert. Ihre Beiträge sind uns sehr wichtig. Lassen Sie es uns daher über die Profileinstellungen in Ihrem Online-Kundenkonto auf www.bugaboo.com wissen, wenn Sie an unserem Programm teilnehmen möchten.



TEILEN SIE IHRE REISE MIT UNS

Wir lieben es, Familien zu sehen, die das Leben in Bewegung mit unseren Kinderwagen genießen. Von der ersten Spazierfahrt bis hin zum ersten großen Abenteuer – die Fotos und Geschichten der Besitzer eines Bugaboo Kinderwagens sind die beste Inspiration für uns. Bleiben Sie mit uns in Kontakt und teilen Sie unbedingt Ihre Reise mit uns in den sozialen Netzwerken.



@bugaboo #bugaboo

Die in dem vorliegenden Dokument enthaltenen Informationen können sich jederzeit ohne Ankündigung ändern. Bugaboo International BV ist nicht für technische Fehler oder Auslassungen in dem vorliegenden Dokument verantwortlich. Das erworbene Produkt kann von dem in dieser Bedienungsanleitung beschriebenen Produkt abweichen. Die aktuellste Fassung der Bedienungsanleitung erhalten Sie auf Anfrage von unseren Kundenservice oder unter www.bugaboo.com. © 2017 Bugaboo International BV. BUGABOO, BUGABOO CAMELEON, BUGABOO BEE, BUGABOO DONKEY, BUGABOO BUFFALO, RUNNER, BUGABOO FOX, BUGABOO BOXER und die Bugaboo-Logos sind eingetragene Marken. Die Bugaboo®-Kinderwagen sind patentiert und als Geschmacksmuster geschützt.



“Είχα πάντα μια αδυναμία στους τροχούς. Οι τροχοί σε πάνε από το σημείο Α στο σημείο Β, παρέχοντας μία μοναδική αίσθηση ελευθερίας. Αυτή η αίσθηση ελευθερίας — η αβίαστη κίνηση — σου δίνει ενέργεια, σε κάνει χαρούμενο και σου επιτρέπει να πιγαίνεις παντού.”

— Max Barenbrug, Συνιδρυτής της Bugaboo και Υπεύθυνος σχεδιασμού

Θα θέλαμε να σας ευχαριστήσουμε για την αγορά του Bugaboo Fox. Τα καρότσια μας αποτελούν μια σπουδαία επένδυση, καθώς έχουν κατασκευαστεί από ανθεκτικά υλικά και υφάσματα προκειμένου να έχουν μεγάλη διάρκεια ζωής. Τίποτα δεν μας εμπνέει περισσότερο από το να βλέπουμε ένα ταλαιπωρημένο Bugaboo με λασπωμένους τροχούς και πολλές ιστορίες πίσω από αυτή την εικόνα. Με την πάροδο των ετών, είμαστε υπερήφανοι που βλέπουμε τα υψηλής ποιότητας προϊόντα μας να περνούν από γενιά σε γενιά.

Το Bugaboo Fox αγκαλιάζει πλήρως τον τρόπο ζωής σας. Οι βόλτες, τα ταξίδια και τα ψώνια είναι εύκολα και πάντα ομαλά. Έχει την πιο ελαφριά ώθηση – χωρίς καμία προσπάθεια, απλά προχωράτε. Πάρτε αυτό το βρεφικό καρότσι παντού, από τους δρόμους της πόλης, έως χιονισμένα μονοπάτια - η προηγμένη ανάρτηση τροχών και οι μεγάλοι τροχοί διασφαλίζουν μια ομαλή, σταθερή βόλτα για εσάς και το παιδί σας, ανεξάρτητα από το έδαφος. Το εύκολο προσβάσιμο καλάθι κάτω από το κάθισμα σας επιτρέπει να παίρνετε μαζί σας όλα όσα χρειάζεστε. Με ένα εξαιρετικά ελαφρύ πλαίσιο και απρόσκοπτη αναδίπλωση, μπορείτε εύκολα να μεταφέρετε το βρεφικό καρότσι μέσα στο σπίτι ή το αυτοκίνητό σας ή να χρησιμοποιήσετε το εξαιρετικά μικρό μέγεθος αναδίπλωσης για ξέγνοιαστη αποθήκευση. Το Bugaboo Fox δεν κάνει συμβιβασμούς στην ποιότητα, την εμφάνιση ή την άνεση.

Κατά την ανάγνωση αυτών των οδηγιών χρήσης, σας συμβουλευόμαστε να δώσετε ιδιαίτερη προσοχή σε όλες τις λειτουργίες του Bugaboo Fox, όπως: το αναστρέψιμο και ανακλινόμενο κάθισμα, τη ρυθμιζόμενη χειρολαβή με λαβές από μαλακό δέρμα, το μικρό μέγεθος αναδίπλωσης και πολλά άλλα! Όλα αυτά σας επιτρέπουν να απολαμβάνετε πλήρως το Bugaboo Fox και εγγυώνται ευχάριστες βόλτες για εσάς και το παιδί σας.

Τα χαρακτηριστικά και οι οδηγίες συναρμολόγησης του Bugaboo Fox παρουσιάζονται στα σχεδιαγράμματα οδηγιών αυτών των οδηγιών χρήσης. Οι παρούσες οδηγίες χρήσης περιλαμβάνουν και άλλες σημαντικές πληροφορίες, όπως συμβουλές φροντίδας και συντήρησης και υποδείξεις για να χρησιμοποιήσετε το βρεφικό καρότσι με ασφάλεια. Διαβάστε αυτές τις οδηγίες προσεκτικά πριν από τη χρήση και φυλάξτε τις για μελλοντική αναφορά. Αν έχετε απορίες ή χρειάζεστε υποστήριξη, παρακαλούμε επικοινωνήστε μαζί μας. Η ομάδα εξυπηρέτησης είναι στη διάθεσή σας. Μπορείτε να βρείτε τα στοιχεία επικοινωνίας της ομάδας εξυπηρέτησης παρακάτω στις οδηγίες χρήσης.

**Από όλους εμάς στην Bugaboo:
Να απολαμβάνετε τις βόλτες με την
οικογένειά σας κάθε μέρα!**



ΜΟΙΡΑΣΤΕΙΤΕ ΤΙΣ ΔΙΑΔΡΟΜΕΣ ΣΑΣ     



@teresalobarregui @aarikalee @thereal_littlebirdsmama @pobke @therealtumi @natallykurasova



ΣΥΜΒΟΥΛΕΣ ΚΑΘΑΡΙΣΜΟΥ & ΣΥΝΤΗΡΗΣΗΣ

Πριν από τον καθαρισμό, να ανατρέχετε πάντα στην ετικέτα του υφάσματος για οδηγίες πλυσίματος.

ΠΟΡΤ-ΜΠΕΜΠΕ ΚΑΙ ΠΟΔΙΑ. Τα υφάσματα του πορτ-μπεμπέ Bugaboo Fox είναι αφαιρούμενα και πλένονται στο πλυντήριο. Αφαιρέστε τα ενισχυτικά υφάσματα από την επένδυση πορτ-μπεμπέ πριν το πλύσιμο.

ΚΑΘΙΣΜΑ. Το ύφασμα του καθίσματος Bugaboo Fox είναι αφαιρούμενο και πλένεται στο πλυντήριο. Το αφρολέξ στο εσωτερικό του υφάσματος καθίσματος πρέπει να αφαιρείται πριν το πλύσιμο. Το αφρολέξ μπορεί να καθαριστεί με ένα υγρό πανί. Τοποθετήστε ξανά το αφρολέξ στο εσωτερικό του υφάσματος καθίσματος μετά τον καθαρισμό και πριν την τοποθέτηση του υφάσματος καθίσματος στο Bugaboo Fox. Μην χρησιμοποιείτε το κάθισμα χωρίς το αφρολέξ.

ΣΤΡΩΜΑ. Το κάλυμμα και το αεριζόμενο ένθετο του στρώματος του Bugaboo Fox είναι αφαιρούμενα και πλένονται στο πλυντήριο. Το αεριζόμενο ένθετο τοποθετείται στην κορυφή του στρώματος αφρού και μπορεί να αφαιρεθεί με αφαίρεση του καλύμματος του στρώματος. Το στρώμα αφρού μπορεί να καθαριστεί με ένα υγρό πανί. Μετά το πλύσιμο, βεβαιωθείτε ότι όλα τα μέρη του στρώματος είναι στεγνά και έχουν τοποθετηθεί στην αρχική τους θέση. Το αεριζόμενο ένθετο πρέπει να τοποθετηθεί πάνω από το στρώμα αφρού, ανατρέξτε στα σχεδιαγράμματα οδηγιών. Μην χρησιμοποιείτε το στρώμα χωρίς το αεριζόμενο ένθετο.

TENTA. Η τέντα ηλίου του Bugaboo Fox είναι αφαιρούμενη και πλένεται στο πλυντήριο.

ΚΑΛΑΘΙ ΚΑΤΩ ΑΠΟ ΤΟ ΚΑΘΙΣΜΑ. Το καλάθι κάτω από το κάθισμα του Bugaboo Fox δεν πλένεται, αλλά μπορεί να καθαριστεί με ένα υγρό πανί.

ΛΑΒΕΣ. Οι λαβές δεν είναι πλενόμενες, αλλά μπορούν να καθαριστούν με ένα νωπό πανί.

ΒΑΣΗ. Καθαρίστε τη βάση με μια μαλακή πετσέτα και χλιαρό νερό και στεγνώστε με ένα στεγνό πανί. Χρησιμοποιήστε μία μαλακή βούρτσα για να αφαιρέσετε τυχόν άμμο και ακαθαρσίες από τους μηχανισμούς και τους κινητούς σωλήνες της βάσης. Καθαρίστε προσεκτικά τις ακαθαρσίες από τους συνδέσμους ολίσθησης.

ΤΡΟΧΟΙ. Αφαιρείτε κατά διαστήματα τους τροχούς από τη βάση και αφαιρείτε με βούρτσα τυχόν ακαθαρσίες και άμμο από τον εσωτερικό άξονα του τροχού. Μη βυθίζετε τα ρουλεμάν των τροχών σε νερό. Χρησιμοποιήστε μια βούρτσα και νερό για να καθαρίσετε τις ακαθαρσίες στους τροχούς.

ΚΑΛΥΜΜΑ ΒΡΟΧΗΣ. Καθαρίζεται μόνο με υγρό πανί.

ΥΓΡΕΣ ΣΥΝΘΗΚΕΣ. Αποθηκεύστε το Bugaboo Fox και τα αξεσουάρ του σε στεγνό σημείο και αφήστε τα να στεγνώσουν χωρίς να κλείσετε το καρότσι για την αποφυγή σχηματισμού μούχλας.



ΕΓΓΥΗΣΗ ΚΑΤΑΣΚΕΥΑΣΤΗ

(μόνο για την Ευρώπη)

Ο κατασκευαστής Bugaboo International BV, ο οποίος έχει την κύρια έδρα των επιχειρήσεών του στο Άμστερνταμ (εφ' εξής καλούμενος «Bugaboo») προμηθεύει το καρότσι Bugaboo (εφ' εξής καλούμενο «προϊόν») με εγγύηση που υπόκειται στις ακόλουθες προϋποθέσεις:

1. Η περίοδος εγγύησης του κατασκευαστή είναι 24 μήνες, από την ημερομηνία αγοράς, όπως αυτή υποδεικνύεται στην απόδειξη πώλησης. Η εναπομένουσα εγγύηση για το γνήσιο προϊόν θα έχει ισχύ για αντικατάσταση εξαρτημάτων ή του προϊόντος ή για ένα επισκευασμένο προϊόν.
2. Η παρούσα εγγύηση κατασκευαστή έχει ισχύ μόνο στην περιοχή (ΗΠΑ και Καναδά ή Ευρώπη ή Ρωσία ή Αυστραλία και Νέα Ζηλανδία ή Ασία) στην οποία αγοράστηκε το προϊόν. Η Bugaboo εγγυάται ότι το προϊόν θα είναι σύμφωνο μόνο με τις νομοθετικές διατάξεις ή/και τους κυβερνητικούς κανονισμούς που εφαρμόζονται στην περιοχή στην οποία πουλήθηκε το προϊόν. Η Bugaboo διατηρεί το δικαίωμα να θέσει σε εφαρμογή μια αποκλίνουσα εγγύηση κατασκευαστή για αυτές τις συγκεκριμένες περιοχές.
3. Η παρούσα περιορισμένη εγγύηση κατασκευαστή ισχύει μόνο για προϊόντα που έχουν αγοραστεί για προσωπική χρήση. Από την παρούσα εγγύηση κατασκευαστή εξαιρούνται ρητά προϊόντα που έχουν αγοραστεί για εμπορικούς σκοπούς ή χρήση, συμπεριλαμβανομένων ενδεικτικά των προϊόντων για εμπορική μίσθωση.
4. Η εγγύηση κατασκευαστή παρέχει δικαίωμα επισκευής, εκτός εάν η Bugaboo είναι της γνώμης ότι είναι αναγκαία η αντικατάσταση ή η επιστροφή του προϊόντος. Η Bugaboo θα αναλάβει τα έξοδα και τον κίνδυνο μεταφοράς από και προς τον πωλητή λιανικής (εφ' εξής καλούμενος «ο πωλητής») από τον οποίο αγοράσατε το προϊόν, με την προϋπόθεση ότι η επισκευή καλύπτεται από την εγγύηση κατασκευαστή.
5. Η Bugaboo διατηρεί το δικαίωμα να διακόψει την παραγωγή ενός συγκεκριμένου μοντέλου, χρώματος, υφάσματος ή αξεσουάρ και αντικατάστασής του με παρόμοιο προϊόν, χρώμα ή ύφασμα, κατά τη διάρκεια της περιόδου ισχύος της εγγύησης κατασκευαστή.
6. Για να καλύπτεται το αίτημά σας από την παρούσα εγγύηση κατασκευαστή, πρέπει να προσκομίσετε στην Bugaboo τα ακόλουθα:
 - ένα φωτοαντίγραφο της απόδειξης αγοράς, όπου να φαίνεται η ημερομηνία,
 - μια σαφή περιγραφή του παραπόνου και
 - το ελαττωματικό προϊόν ή/και φωτογραφίες του ελαττωματικού εξαρτήματος ή προϊόντος
7. Η εγγύηση κατασκευαστή δεν μεταβιβάζεται και επομένως μπορεί να την επικαλεστεί μόνο ο πρώτος αγοραστής.

8. Η εγγύηση κατασκευαστή δεν επηρεάζει οποιαδήποτε συμβατικά δικαιώματα τα οποία πιθανόν να έχετε, για παράδειγμα το δικαίωμα να θεωρηθεί ο πωλητής υπόλογος για τυχόν ατέλειες.

ΤΙ ΚΑΛΥΠΤΕΤΑΙ ΑΠΟ ΤΗΝ ΕΓΓΥΗΣΗ ΚΑΤΑΣΚΕΥΑΣΤΗ;

Η εγγύηση κατασκευαστή έχει ισχύ όσον αφορά το προϊόν και καλύπτει τα ακόλουθα:

- όλα τα κατασκευαστικά ελαττώματα στη βάση, στο πλαίσιο και στους τροχούς,
- όλα τα κατασκευαστικά ελαττώματα στους προσαρμογείς (προσαρμογέας πλαισίου και προσαρμογέας καθίσματος αυτοκινήτου),
- φερμουάρ,
- όλα τα μέρη της ζώνης του καροτσιού Bugaboo σας,
- τις ραφές στο κάλυμμα,
- τις αυτοκόλλητες ταινίες και
- τη σταθερότητα των χρωμάτων

Η ΕΓΓΥΗΣΗ ΚΑΤΑΣΚΕΥΑΣΤΗ ΔΕΝ ΙΣΧΥΕΙ ΣΤΙΣ ΠΑΡΑΚΑΤΩ ΠΕΡΙΠΤΩΣΕΙΣ:

- Εάν έχετε πραγματοποιήσει ή ζητήσατε να πραγματοποιηθούν μετατροπές ή επισκευές, χωρίς προηγουμένως να έχετε λάβει γραπτή άδεια από την Bugaboo ή τον πωλητή.
- Ελαττώματα που οφείλονται σε αμέλεια ή σε ατύχημα ή/και σε οποιαδήποτε χρήση ή συντήρηση άλλη από αυτήν που υποδεικνύεται στις οδηγίες χρήσης.
- Εάν ο αριθμός σειράς έχει αλλοιωθεί ή αφαιρεθεί.
- Ζημιά στο προϊόν που προκλήθηκε από φυσιολογική φθορά.
- Λανθασμένη συναρμολόγηση ή εγκατάσταση εξαρτημάτων τρίτων μερών που δεν είναι συμβατά με το προϊόν.
- Ακούσια ή μη ηθελημένη ζημιά, ανάρμοστη χρήση ή ανεπαρκής φροντίδα.
- Μη κατάλληλη αποθήκευση / φροντίδα του προϊόντος.
- Ζημιά στις μπάρες ώθησης ή στην επένδυση που οφείλεται σε κανονική, καθημερινή χρήση του προϊόντος.
- Τρύπες ή σκισίματα στα λάστιχα.
- Ζημιές που οφείλονται σε μη ενδεδειγμένη χρήση ή σε αδυναμία εφαρμογής των οδηγιών χρήσης.
- Ζημιές που οφείλονται σε επισκευές που πραγματοποιήθηκαν από μη αρμόδια πρόσωπα ή που οφείλονται σε μη ορθή αποσυναρμολόγηση του προϊόντος.
- Ζημιές κατά την μεταφορά (κατά τη διάρκεια αεροπορικής μεταφοράς ή άλλων τρόπων μεταφοράς): ελέγξτε προσεκτικά τα προϊόν Bugaboo σας μετά τη μεταφορά του από την αεροπορική εταιρεία (ή άλλον μεταφορέα) και στην περίπτωση κάποιας ζημιάς, υποβάλετε αμέσως αίτηση αποζημίωσης στον μεταφορέα.
- Δυσaréσκεια του πελάτη από το προϊόν, σχετικά με την καταλληλότητα, το βάρος, τη λειτουργικότητα, το χρώμα ή το σχέδιό του.

ΣΗΜΑΝΤΙΚΟ

Η περίοδος ισχύος της εγγύησης κατασκευαστή για το συγκεκριμένο προϊόν είναι 24 μήνες από την ημερομηνία αγοράς που υποδεικνύεται στην απόδειξη πώλησης. Φυλάξτε την απόδειξη πώλησης σε ασφαλές σημείο και δημιουργήστε ένα αντίγραφο αυτής. Σε περίπτωση υποβολής αίτησης αποζημίωσης στα πλαίσια της παρούσας εγγύησης κατασκευαστή, θα πρέπει να επικοινωνήσετε πρώτα με

τον πωλητή σας. Εάν ο πωλητής σας αδυνατεί να επισκευάσει τη βλάβη ή εάν αγοράσατε το προϊόν απευθείας από την Bugaboo, μπορείτε να επικοινωνήσετε με την Bugaboo μέσω ηλεκτρονικού ταχυδρομείου στη διεύθυνση service@bugaboo.com ή τηλεφωνικά, στο +31 (0)20 718 95 31. Για παράπονα που προκύπτουν εκτός της χρονικής περιόδου της εγγύησης κατασκευαστή, πρέπει επίσης να επικοινωνήσετε με τον πωλητή σας ή με ένα από τα κέντρα εξυπηρέτησης της Bugaboo. Για τον ενημερωμένο κατάλογο των κέντρων εξυπηρέτησης (service center), επισκεφτείτε τη διεύθυνση www.bugaboo.com/store-locator (επιλέξτε 'service center' από το μενού επιλογών).

Η Bugaboo διατηρεί το δικαίωμα να τροποποιήσει τους παρόντες όρους εγγύησης κατασκευαστή. Για τους ενημερωμένους όρους εγγύησης κατασκευαστή, επισκεφτείτε την ιστοσελίδα μας στη διεύθυνση: www.bugaboo.com/warranty.

EL

ΕΞΑΡΤΗΜΑΤΑ ΑΝΤΙΚΑΤΑΣΤΑΣΗΣ

Είμαστε υπερήφανοι γιατί δημιουργούμε προϊόντα που βασίζονται σε υψηλά ποιοτικά πρότυπα. Για αυτόν τον λόγο, θα πρέπει πάντα να χρησιμοποιούνται μόνο τα αυθεντικά εξαρτήματα Bugaboo ή εξαρτήματα τα οποία έχουν εγκριθεί από την Bugaboo, για τα βρεφικά καρότσια Bugaboo. Εάν χρειάζεται να αντικαταστήσετε ένα εξάρτημα του βρεφικού καροτσιού Bugaboo σας, παρακαλούμε επικοινωνήστε με τον πωλητή σας. Επισκεφτείτε την ιστοσελίδα www.bugaboo.com/store-locator για να δείτε τον πλήρη κατάλογο πωλητών στην περιοχή σας. Μπορείτε επίσης να παραγγείλετε εξαρτήματα απευθείας, μέσω της ιστοσελίδας www.bugaboo.com/strollers/parts.



ΔΗΛΩΣΗ ΠΡΟΪΟΝΤΟΣ

Δηλώστε το προϊόν σας στην ιστοσελίδα www.bugaboo.com/my-account και μείνετε ενημερωμένοι, με ανακοινώσεις ασφάλειας ή αναβαθμίσεις προϊόντων που αφορούν το δικό σας προϊόν Bugaboo.

Εάν δηλώσετε το προϊόν σας εντός 3 μηνών από την αγορά του, σας προσφέρουμε πρόσθετη εγγύηση. Μπορείτε να δηλώσετε εύκολα το προϊόν σας στην ιστοσελίδα μας. Επισκεφτείτε την ιστοσελίδα www.bugaboo.com/extra-warranty για περισσότερες πληροφορίες. Η δήλωση του προϊόντος επιταχύνει και τη διαδικασία επικοινωνίας με την ομάδα εξυπηρέτησης της Bugaboo. Υπενθυμίζεται ότι σε κάθε περίπτωση απαιτείται η απόδειξη αγοράς για την υποβολή αιτήσεων αποζημίωσης.



ΧΡΗΣΙΜΕΣ ΠΛΗΡΟΦΟΡΙΕΣ ΚΑΙ ΠΡΟΕΙΔΟΠΟΙΗΣΕΙΣ ΑΣΦΑΛΕΙΑΣ

ΣΗΜΑΝΤΙΚΟ — Διαβάστε αυτές τις οδηγίες προσεκτικά πριν από τη χρήση και **διατηρήστε τις για μελλοντική αναφορά**. Για την αποφυγή επικίνδυνων καταστάσεων, παρακαλείστε να αφιερώσετε μερικά λεπτά για να διαβάσετε τις παρακάτω πληροφορίες.

Το Bugaboo Fox είναι πιστοποιημένο από:

- την TÜV Süd και φέρει τα σήματα πιστοποίησης TÜV και GS.



ΠΑΙΔΙΑ ΚΟΝΤΑ ΣΤΟ ΚΑΡΟΤΣΙ ΠΡΟΕΙΔΟΠΟΙΗΣΗ:

1. Μην αφήνετε ΠΟΤΕ το παιδί σας χωρίς επιτήρηση.
2. Μην αφήνετε το παιδί σας να παίζει με το Bugaboo Fox.
3. Για την αποφυγή τραυματισμών, απομακρύνετε το παιδί σας κατά το δίπλωμα και το ξεδίπλωμα του προϊόντος αυτού και όταν κάνετε προσαρμογές στο προϊόν.
4. Μην αφήνετε άλλα παιδιά να παίζουν χωρίς επιτήρηση κοντά στο πορτ-μπεμπέ.
5. Διατηρείτε τα παιδιά και τα άκρα σας μακριά από τη διεπαφή του προσαρμογέα, όταν τοποθετείτε το κάθισμα αυτοκινήτου.

ΠΡΙΝ ΤΗ ΧΡΗΣΗ ΠΡΟΕΙΔΟΠΟΙΗΣΗ:

6. Ελέγχετε τακτικά τη λαβή και το κάτω μέρος του κρεβατιού/ πορτ μπεμπέ για σημάδια φθορά ή τε τακτικά τα καλώδια και το βύσμα για σημάδια φθοράς και ζημίας.
7. Βεβαιωθείτε ότι οι διατάξεις σύνδεσης του πορτ-μπεμπέ ή του καθίσματος ή του καθίσματος αυτοκινήτου έχουν τοποθετηθεί σωστά πριν από τη χρήση.
8. Βεβαιωθείτε ότι έχουν ενεργοποιηθεί όλες οι διατάξεις ασφάλισης πριν από τη χρήση και εφαρμόζετε πάντα το φρένο όταν τοποθετείτε ή ανασηκώνετε το παιδί σας.
9. Πριν μεταφέρετε ή ανασηκώσετε το πορτ-μπεμπέ,

βεβαιωθείτε ότι η χειρολαβή μεταφοράς βρίσκεται στη σωστή θέση χρήσης.

10. Βεβαιωθείτε πριν από κάθε χρήση ότι η ζώνη λειτουργεί σωστά και η χειρολαβή είναι κλειδωμένη.

ΠΕΡΙΟΡΙΣΜΟΙ ΧΡΗΣΗΣ

Γενικές πληροφορίες για το προϊόν

11. Το Bugaboo Fox κατάλληλο για παιδιά από 0 έως 36 μηνών (17 κιλά).
12. Το μέγιστο βάρος για τον σάκο κάτω από το κάθισμα είναι 10 κιλά / 35 λίτρα.
13. Υπάρχει πιθανότητα πρόκλησης αστάθειας και επικίνδυνων συνθηκών σε περίπτωση υπέρβασης του προτεινόμενου φορτίου από την Bugaboo και προσθήκης εξαρτημάτων μεταφοράς στο προϊόν.
14. Κάθε φορτίο που τοποθετείται στη χειρολαβή, το κάθισμα ή το πλαϊνό μέρος επηρεάζει τη σταθερότητα του βρεφικού καροτσιού.
15. Ποτέ μη σηκώνετε το Bugaboo Fox και τη βάση από τη λαβή μεταφοράς ενώ το παιδί σας είναι ξαπλωμένο ή κάθετο στο πορτ-μπεμπέ ή στο κάθισμα.
16. Βγάξτε το παιδί σας από το Bugaboo Fox όταν ανεβαίνετε ή κατεβαίνετε σκάλες ή σε απότομες ή ασταθείς συνθήκες. Επίσης, προσέχετε ιδιαίτερα όταν ανεβαίνετε ή κατεβαίνετε κάποιο πεζοδρόμιο ή άλλη ανισόπεδη επιφάνεια. Μη χρησιμοποιείτε το βρεφικό καρότσι σε κυλιόμενες σκάλες.
17. Το Bugaboo Fox είναι σχεδιασμένο για ένα παιδί μόνο. Ένα ακόμα παιδί μπορεί να ανέβει στην προαιρετική τροχοσανίδα του Bugaboo, σύμφωνα με τις οδηγίες χρήσης.
18. Μην αφήνετε παιδιά άνω των 20 κιλών (44 λιβρών) να στέκονται στην τροχοσανίδα Bugaboo.
19. Το πλαίσιο του Bugaboo Fox (αρ. 230582 ή 230583) θα πρέπει να χρησιμοποιείται μόνο με τη βάση του Bugaboo Fox (αρ. 230330 ή 230340). Μη χρησιμοποιείτε ανταλλακτικά ή εξαρτήματα Bugaboo Fox με μη εγκεκριμένα βρεφικά καρότσια ή άλλα προϊόντα Bugaboo.
20. Χρησιμοποιείτε μόνο αυθεντικά ανταλλακτικά Bugaboo και εξαρτήματα Bugaboo ή προϊόντα εγκεκριμένα από την Bugaboo για χρήση με το Bugaboo Fox. Είναι επικίνδυνο να χρησιμοποιείτε προϊόντα που δεν είναι εγκεκριμένα από την Bugaboo.

21. **ΠΡΟΕΙΔΟΠΟΙΗΣΗ: ΚΙΝΔΥΝΟΣ ΕΜΠΛΟΚΗΣ** - Τα χερούλια μεταφοράς τσαντών θα πρέπει να μένουν έξω από το σώμα του καροτσιού και εκτός της περιοχής που καταλαμβάνει το κάθισμα.
22. Τα κορδόνια μπορούν να προκαλέσουν πνιγμό! Μην τοποθετείτε αντικείμενα με κορδόνι γύρω από τον λαιμό του παιδιού, όπως κορδόνια κουκούλας ή κορδόνια πιπίλας. Μην κρεμάτε κορδόνια πάνω από το πορτ-μπεμπέ ή την κούνια και μη δένετε κορδόνια σε παιχνίδια.
23. Μην χρησιμοποιείτε το Bugaboo Fox ή οποιοδήποτε από τα τμήματά του κοντά σε φλόγες ή άλλες πηγές θερμότητας. Αποφύγετε την έκθεση του Bugaboo Fox σε ακραίες θερμοκρασίες.
24. Το Bugaboo Fox δεν είναι ανθεκτικό στο αλμυρό νερό.
25. Τα λαστιχένια μαύρα ελαστικά ενδέχεται να αφήσουν μόνιμα σημάδια σε δάπεδα όπως συνθετικά πλαστικοποιημένα, παρκέ, μουσαμάδες και χαλιά (δάπεδα οργανικής επιφάνειας). Εάν διαθέτετε δάπεδο των προηγούμενων τύπων, προτείνεται να είστε προσεκτικοί με τη χρήση του καροτσιού εντός του σπιτιού.
26. **ΠΡΟΕΙΔΟΠΟΙΗΣΗ:** Μην χρησιμοποιείτε το προϊόν αυτό όταν κάνετε τζόκινγκ.

ΣΥΓΚΕΚΡΙΜΈΝΑ ΓΙΑ ΤΗ ΧΡΉΣΗ ΤΟΥ ΠΟΡΤ- ΜΠΕΜΠΈ

27. Το μέγιστο βάρος του παιδιού στο πορτ-μπεμπέ είναι 9 κιλά (20 λίβρες).
28. Το προϊόν είναι κατάλληλο μόνο για παιδιά που δεν μπορούν να καθίσουν χωρίς βοήθεια.
29. **ΚΙΝΔΥΝΟΣ ΠΤΩΣΗΣ** - Για την αποφυγή πτώσεων, μη χρησιμοποιείτε το προϊόν όταν το βρέφος αρχίσει να στηρίζεται στα χέρια και στα γόνατά του ή φτάσει στα 9 κιλά, όποιο εκ των δύο συμβεί πρώτο.
30. Στο πορτ-μπεμπέ, το κεφάλι του παιδιού δεν θα πρέπει ποτέ να είναι πιο χαμηλά από το σώμα του.
31. **ΚΙΝΔΥΝΟΣ ΑΣΦΥΞΙΑΣ** - Τα βρέφη είναι δυνατόν να πάθουν ασφυξία: στα κενά μεταξύ ενός επιπλέον επικαλύμματος και του πλαϊνού μέρους του πορτ-μπεμπέ/της κούνιας. Σε μαλακά κλινοσκεπάσματα, χρησιμοποιείτε μόνο το στρώμα, συμπεριλαμβανομένου του επικαλύμματος και του αεριζόμενου ενθέματος, που παρέχεται από την Bugaboo για το Bugaboo Fox. ΠΟΤΕ μην προσθέτετε μαξιλάρι,

- πάπλωμα ή άλλο στρώμα για ενίσχυση.
32. Μη χρησιμοποιείτε το πορτ-μπεμπέ ή το κάθισμα αυτοκινήτου στη θέση για κίνηση στους δύο τροχούς.

ΧΡΗΣΙΜΟΠΟΙΩΝΤΑΣ ΤΟ ΠΟΡΤ- ΜΠΕΜΠΈ ΧΩΡΙΣ ΤΗΝ ΒΑΣΗ

33. **ΠΡΟΕΙΔΟΠΟΙΗΣΗ:** Μην χρησιμοποιείτε το πορτ-μπεμπέ χωρίς τη βάση όταν το παιδί σας μπορεί να κάθεται χωρίς βοήθεια.
34. Όταν χρησιμοποιείτε το πορτ-μπεμπέ χωρίς τη βάση, το μέγιστο βάρος του παιδιού μπορεί να είναι 9 κιλά.
35. **ΠΡΟΕΙΔΟΠΟΙΗΣΗ: ΚΙΝΔΥΝΟΣ ΠΤΩΣΗΣ-** Η κίνηση του παιδιού μπορεί να προκαλέσει την ολίσθηση του πορτ-μπεμπέ. Ποτε μην τοποθετείτε το πορτ-μπεμπέ πάνω σε υπερυψωμένους πάγκους, τραπέζια ή οποιαδήποτε άλλη υπερυψωμένη επιφάνεια.
36. **ΠΡΟΕΙΔΟΠΟΙΗΣΗ: ΚΙΝΔΥΝΟΣ ΑΣΦΥΞΙΑΣ-** Το πορτ-μπεμπέ μπορεί να αναποδογυρίσει όταν τοποθετείτε σε μαλακές επιφάνειες και να προκαλέσει ασφυξία στο παιδί. ΠΟΤΕ μην τοποθετείτε το πορτ-μπεμπέ σε κρεβάτια, καναπέδες ή άλλες μαλακές επιφάνειες. Να το τοποθετείτε μόνο σε συμπαγείς, οριζόντιες, επίπεδες και στεγνές επιφάνειες.
37. ΠΟΤΕ μην χρησιμοποιείτε το πορτ-μπεμπέ ως μέσο για να μεταφέρετε το παιδί σας με μηχανοκίνητο όχημα.
38. ΠΟΤΕ μην χρησιμοποιείτε το πορτ-μπεμπέ σε βάση.

ΣΥΓΚΕΚΡΙΜΈΝΑ ΓΙΑ ΤΗ ΧΡΉΣΗ ΤΟΥ ΚΑΘΊΣΜΑΤΟΣ

39. **ΠΡΟΕΙΔΟΠΟΙΗΣΗ:** Το κάθισμα αυτό δεν είναι κατάλληλο για παιδιά κάτω των 6 μηνών.
40. **ΠΡΟΕΙΔΟΠΟΙΗΣΗ: ΚΙΝΔΥΝΟΣ ΠΤΩΣΗΣ -** Αποφύγετε τους σοβαρούς τραυματισμούς από πτώση ή γλίστρημα. Χρησιμοποιείτε πάντοτε το πλήρες σύστημα πρόσδεσης πέντε σημείων.
41. **ΠΡΟΕΙΔΟΠΟΙΗΣΗ:** Χρησιμοποιείτε πάντοτε το πλήρες σύστημα πρόσδεσης πέντε σημείων όταν το παιδί σας μπορεί να καθίσει χωρίς βοήθεια.
42. Ποτέ μην αφήνετε το παιδί να στέκεται στο κάθισμα. Προσέχετε, γιατί τα παιδιά μπορούν να σηκωθούν ακόμη και όταν είναι δεμένη η ζώνη.
43. Χρησιμοποιείτε πάντα το περικάρπιο στη θέση δύο τροχών.

44. **ΠΡΟΕΙΔΟΠΟΙΗΣΗ:** Μην χρησιμοποιείτε το κάθισμα στραμμένο προς τα έξω στην θέση για κίνηση στους δυο τροχούς. Δεν ενδείκνυται η χρήση του για αυτή τη θέση.

ΧΡΗΣΙΜΟΠΟΙΩΝΤΑΣ ΤΟ ΚΑΘΙΣΜΑ ΕΚΤΟΣ ΤΗΣ ΒΑΣΗΣ ΩΣ ΚΟΎΝΙΑ.

45. **ΠΡΟΕΙΔΟΠΟΙΗΣΗ:** Μην χρησιμοποιείτε το πορτ-μπεμπέ ή το κάθισμα εκτός της βάσης, από τη στιγμή που το παιδί μπορεί να καθίσει χωρίς βοήθεια.
46. Το μέγιστο βάρος για το παιδί στο κάθισμα, όταν χρησιμοποιείται ανεξάρτητα από τη βάση, είναι 9 κιλά (20 λίβρες).
47. **ΠΡΟΕΙΔΟΠΟΙΗΣΗ:** Το κάθισμα δεν αντικαθιστά την κούνια ή το κρεβάτι. Το κάθισμα δεν προορίζεται για παρατεταμένες περιόδους ύπνου. Εάν το παιδί σας χρειάζεται να κοιμηθεί, τοποθετήστε το σε κατάλληλη κούνια ή κρεβάτι.
48. **ΠΡΟΕΙΔΟΠΟΙΗΣΗ:** ΚΙΝΔΥΝΟΣ ΠΤΩΣΗΣ – Είναι επικίνδυνο να χρησιμοποιείτε το κάθισμα σε υπερυψωμένη επιφάνεια π.χ. σε τραπέζι.
49. **ΠΡΟΕΙΔΟΠΟΙΗΣΗ:** Πάντα να χρησιμοποιείτε το πλήρες σύστημα πρόσδεσης πέντε σημείων.
50. Μην χρησιμοποιείτε ΠΟΤΕ το πορτ-μπεμπέ ως μέσο μεταφοράς του βρέφους σε μηχανοκίνητο όχημα.

ΚΆΛΥΜΜΑ ΒΡΟΧΉΣ

51. ΚΙΝΔΥΝΟΣ ΑΣΦΥΞΙΑΣ - Μην χρησιμοποιείτε την τέντα ήλιου στην ανοικτή θέση σε συνδυασμό με το κάλυμμα βροχής.
52. Κατά τη χρήση, βεβαιωθείτε ότι το κάλυμμα βροχής δεν έρχεται σε επαφή με το πρόσωπο του παιδιού.
53. Ελέγχετε τακτικά το παιδί σας όταν χρησιμοποιείτε το κάλυμμα βροχής.
54. Μην χρησιμοποιείτε το κάλυμμα βροχής για παρατεταμένο χρονικό διάστημα.
55. Μην χρησιμοποιείτε το κάλυμμα βροχής σε εξωτερικό χώρο όταν δεν βρέχει και μην αφήνετε το παιδί σας κάτω από το κάλυμμα βροχής τις ηλιόλουστες ημέρες, λόγω κινδύνου υπερθέρμανσης.
56. Μην χρησιμοποιείτε το κάλυμμα βροχής σε εσωτερικό χώρο.
57. Μην χρησιμοποιείτε το κάλυμμα βροχής όταν φυσάει δυνατός άνεμος (8 μποφόρ και πάνω).
58. Σε συνθήκες καταιγίδας, χρησιμοποιείτε την τέντα ηλίου

- κάτω από το κάλυμμα βροχής, στην δεύτερη θέση.
59. Χρησιμοποιείτε μόνο τα προϊόντα που συνιστώνται από τον κατασκευαστή.

ΖΗΜΙΕΣ

ΠΡΟΕΙΔΟΠΟΙΗΣΗ:

Μη χρησιμοποιείτε το Bugaboo Fox εάν οποιοδήποτε τμήμα του έχει σπάσει, σκιστεί ή λείπει. Φροντίστε για την άμεση επισκευή των εξαρτημάτων που φέρουν ζημιές ή φθορά.



ΕΞΥΠΗΡΕΤΗΣΗ ΠΕΛΑΤΩΝ

Αν έχετε κάποια απορία, ενδέχεται να βρείτε την απάντηση στην ιστοσελίδα μας www.bugaboo.com. Αν θέλετε να επικοινωνήσετε με τη διεθνή ομάδα εξυπηρέτησης μας, θα χαρούμε να σας ακούσουμε! Είμαστε στη διάθεσή σας για να απαντήσουμε σε οποιοδήποτε ερωτήσεις, ανησυχίες ή σχόλια που μπορεί να έχετε σχετικά με τα προϊόντα και τις υπηρεσίες μας. Μη διστάσετε να επικοινωνήσετε μαζί μας. Τα σχόλιά σας μας βοηθούν να βελτιώνουμε περαιτέρω τα προϊόντα και τις υπηρεσίες μας.

Επιλέξτε τη μέθοδο επικοινωνίας που προτιμάτε:

Τηλέφωνο

+31-204623940

Φόρμα επικοινωνίας μέσω του

bugaboo.com

www.bugaboo.com/support

Email

service@bugaboo.com

Twitter

@Bugaboo



ΜΟΙΡΑΣΤΕΙΤΕ ΤΙΣ ΑΠΟΨΕΙΣ ΣΑΣ

Στη Bugaboo, τα προϊόντα μας και οι χρήστες τους βρίσκονται στο επίκεντρο του ενδιαφέροντός μας, και αυτός είναι ο λόγος που αναβαθμίζουμε και βελτιώνουμε συνεχώς τα προϊόντα μας. Συλλέγουμε συνεχώς τα σχόλια και τις εμπειρίες των χρηστών μέσω του ερευνητικού μας προγράμματος. Εκτιμούμε ιδιαίτερα τη συνεισφορά σας - αν σας ενδιαφέρει να συμμετάσχετε, ενημερώστε μας μέσω των ρυθμίσεων προφίλ στον online λογαριασμό σας στο www.bugaboo.com.



ΜΟΙΡΑΣΤΕΙΤΕ ΤΙΣ ΔΙΑΔΡΟΜΕΣ ΣΑΣ ΜΑΖΙ ΜΑΣ

Λατρεύουμε να βλέπουμε οικογένειες να απολαμβάνουν τη ζωή σε κίνηση με τα καρότσια μας. Από την πρώτη βόλτα, έως την πρώτη μεγάλη περιπέτεια, παίρνουμε συνεχώς έμπνευση από τις φωτογραφίες και τις ιστορίες των κατόχων των Bugaboo. Παρακαλούμε μείνετε σε επαφή μαζί μας και μην ξεχάσετε να μοιραστείτε το ταξίδι σας μαζί μας στα μέσα κοινωνικής δικτύωσης.



@bugaboo #bugaboo

Οι πληροφορίες που περιέχονται στο παρόν ενδέχεται να τροποποιηθούν χωρίς ειδοποίηση. Η Bugaboo International BV δεν φέρει ευθύνη για τεχνικά σφάλματα ή παραλείψεις που περιέχονται στο παρόν. Το αγορασθέν προϊόν ενδέχεται να διαφέρει από το προϊόν που περιγράφεται στις παρούσες οδηγίες χρήσης. Οι πλέον πρόσφατες οδηγίες χρήσης είναι διαθέσιμες από τα τμήματα εξυπηρέτησης της εταιρείας ή στην ιστοσελίδα www.bugaboo.com. © 2017 Bugaboo International BV. Τα BUGABOO, BUGABOO CAMELEON, BUGABOO BEE, BUGABOO DONKEY, BUGABOO BUFFALO, RUNNER, BUGABOO FOX, BUGABOO BOXER και τα λογότυπα της Bugaboo αποτελούν σήματα κατατεθέντα. Τα καρότσια Bugaboo® καλύπτονται από δίπλωμα ευρεσιτεχνίας και προστασία σχεδιασμού.

EL



“Siempre me han gustado las ruedas. Te llevan de A a B con una sensación de fluidez y ligereza que hace que te sientas libre. Esa sensación de libertad, sin ningún esfuerzo, te da energía, te hace feliz y te incita a moverte y descubrir.”

— Max Barenbrug, cofundador y jefe de diseño de Bugaboo

Queremos darte las gracias por la compra del Bugaboo Fox. Nuestros cochecitos son una gran inversión, ya que utilizamos materiales y tejidos duraderos para que puedas disfrutar de ellos durante muchos años. No hay nada que nos guste más que ver como un Bugaboo viaja sin parar, se llena de barro en las ruedas y tiene muchas historias que contar. Nos enorgullece ver como nuestro producto de alta calidad pasa de una generación a otra con el paso del tiempo.

El Bugaboo Fox se adapta completamente a tu estilo de vida: salir de paseo, viajar e ir de compras será siempre fácil. Tiene la conducción más ligera para que te muevas sin ningún esfuerzo. Pasea con este cochecito por cualquier lugar, desde las calles de tu ciudad a caminos cubiertos de nieve: las grandes ruedas y su suspensión avanzada garantizan un paseo estable y suave para ti y tu hijo, en cualquier superficie. Lleva contigo todo lo que necesites, gracias a la cestilla de compras de fácil acceso. Con una estructura ultraligera y un plegado extra sencillo puedes trasladar el cochecito a tu casa o al coche fácilmente, o usar el plegado súper compacto para guardarlo en cualquier lugar. El Bugaboo Fox te garantiza una calidad, apariencia y comodidad excepcional.

Te recomendamos que, cuando leas esta guía del usuario, prestes especial atención a todas las funcionalidades del Bugaboo Fox. Por ejemplo, la silla reversible y reclinable, el manillar ajustable en altura con fundas de suave piel sintética, el plegado compacto y muchas más. Todas estas características te permiten disfrutar al máximo del Bugaboo Fox y os garantizan un paseo suave tanto para ti y como para tu hijo.

Tanto las características principales como las instrucciones de montaje del Bugaboo Fox se encuentran en las imágenes de esta guía del usuario, que también incluye otra información importante como consejos sobre mantenimiento y cuidados o cómo usar el cochecito de forma segura. Lee las instrucciones detenidamente antes de usarlo y guárdalas para consultas futuras. Si tienes alguna pregunta o necesitas ayuda, solo tienes que ponerte en contacto con nosotros. Nuestro equipo de atención al cliente está aquí para ayudarte. Encontrarás sus datos de contacto al final de esta guía del usuario.

De parte de todo el equipo de Bugaboo: ¡Disfruta de la vida en movimiento con tu familia todos los días, dondequiera que vayas!



COMPARTE TU VIAJE    



@teresalobarregui @aarikalee @thereal_littlebirdsmama @pobke @therealtumi @natalykurasova



CONSEJOS PARA EL MANTENIMIENTO Y LA LIMPIEZA

Consulta siempre la etiqueta de instrucciones de lavado del tejido antes de limpiar el cochecito.

CAPAZO Y CUBREPIÉS. La funda de capazo del Bugaboo Fox se puede quitar y lavar en la lavadora. Antes de lavarla, retira las lengüetas y la pieza de madera.

SILLA. La funda de silla del Bugaboo Fox se puede quitar y lavar en la lavadora. Antes de lavarla, debes quitar la espuma del interior de la funda. La espuma se puede limpiar con un paño húmedo. Después de limpiarla, introduce la espuma en la funda antes de ensamblarla de nuevo en el Bugaboo Fox. No utilices la silla sin la espuma.

COLCHÓN. La funda de colchón del Bugaboo Fox y el elemento de ventilación del colchón se pueden quitar y lavar en la lavadora. El elemento de ventilación se encuentra encima de la espuma del colchón y se puede quitar al retirar la funda de colchón. La espuma del colchón se puede limpiar con un paño húmedo. Después de lavarla, asegúrate de que todas las piezas del colchón estén secas y en su posición original. El elemento de ventilación debe colocarse encima de la espuma del colchón. Consulta las imágenes del manual de instrucciones. No utilices el colchón sin el elemento de ventilación.

CAPOTA. La capota del Bugaboo Fox se puede quitar y lavar en la lavadora.

CESTILLA DE COMPRAS. La cestilla de compras del Bugaboo Fox no se puede lavar, pero se puede limpiar con un trapo húmedo.

FUNDAS DE MANILLAR. Las fundas de manillar no se pueden lavar a máquina, pero se pueden limpiar con un trapo húmedo.

CHASIS. Limpia el chasis con una toalla suave y agua tibia y sécalo bien con un paño seco. Usa un cepillo suave para quitar la arena y la suciedad de los mecanismos y de los tubos deslizantes del chasis. Asegúrate de limpiar con el cepillo las juntas deslizantes.

RUEDAS. Debes extraer las ruedas del chasis periódicamente y quitar la suciedad o la arena del interior del eje de la rueda. No sumerjas en agua los cojinetes de la rueda. Usa un cepillo y agua para limpiar la suciedad de las ruedas.

CUBIERTA PARA LA LLUVIA. Limpiar solamente con un trapo húmedo.

CONDICIONES DE HUMEDAD. Guarda el Bugaboo Fox y sus accesorios en un lugar seco y deja que se sequen desplegados para evitar que aparezca moho.



GARANTÍA DEL FABRICANTE

(solo para Europa)

Como fabricante, Bugaboo International BV, con domicilio social en Ámsterdam (en adelante, "Bugaboo"), suministra el cochecito Bugaboo (en adelante, el "producto") en virtud de una garantía sujeta a las siguientes condiciones:

1. El período de garantía del fabricante es de 24 meses, a contar desde la fecha de compra indicada en la factura. La garantía restante para el producto original se aplicará a las piezas de recambio o productos de sustitución o a los productos reparados.
2. Esta garantía del fabricante solo es de aplicación en la región donde se adquirió el producto (EE. UU. y Canadá, Europa, Rusia, Australia y Nueva Zelanda o Asia). Bugaboo garantiza que el producto cumplirá únicamente con las disposiciones reglamentarias y/o la normativa gubernamental que sean de aplicación en la región en la que se vendió el producto. Bugaboo se reserva el derecho de aplicar una garantía de fabricante distinta en regiones específicas.
3. Esta garantía limitada del fabricante únicamente tendrá validez en los productos adquiridos para uso privado. Quedan excluidos expresamente de esta garantía limitada aquellos productos adquiridos para usos comerciales, como, por ejemplo, los productos destinados al alquiler comercial.
4. La garantía del fabricante confiere un derecho de reparación, salvo que Bugaboo considere necesaria la sustitución o la devolución del producto. Bugaboo correrá con los gastos y riesgos de transporte desde el punto de venta en el que compró el producto (en adelante, "el punto de venta") y hasta el mismo, siempre y cuando la reparación esté cubierta por la garantía del fabricante.
5. Bugaboo se reserva el derecho a interrumpir la fabricación de un modelo, color, tejido o accesorio concreto y, en tal caso, lo reemplazará por un producto, color o tejido similar durante el período de garantía del fabricante.
6. Para realizar una reclamación en virtud de la garantía del fabricante, deberá proporcionar a Bugaboo lo siguiente:
 - una copia de la factura de compra fechada;
 - una descripción clara de su reclamación y
 - el producto defectuoso y/o fotografías de la pieza o producto defectuosos.
7. La garantía del fabricante es intransferible y, por lo tanto, solo podrá ser utilizada por el primer propietario.
8. La garantía del fabricante no afecta a los derechos legales que puedan corresponderle, por ejemplo, el derecho a que el punto de venta se haga responsable de cualquier defecto.

¿QUÉ CUBRE LA GARANTÍA DEL FABRICANTE?

La garantía del fabricante es de aplicación al producto y cubre lo siguiente:

- todos los defectos de fabricación del chasis, la estructura y las ruedas;
- todos los defectos de fabricación de los adaptadores (adaptadores de la estructura y para sillas de coche);
- cremalleras
- todas las piezas del arnés de tu cochecito Bugaboo;
- costuras de la funda;

- cintas adhesivas; y
- decoloración.

LA GARANTÍA DEL FABRICANTE QUEDARÁ ANULADA EN LAS SIGUIENTES CIRCUNSTANCIAS:

- Si se han realizado modificaciones o reparaciones sin el previo consentimiento por escrito de Bugaboo o del punto de venta.
- En caso de defectos resultantes de negligencia o accidente y/o de un uso o mantenimiento distintos de los indicados en la guía del usuario.
- Si se ha dañado o borrado el número de serie.
- En caso de daños en el producto provocados por el desgaste normal por el uso.
- En caso de instalación o montaje incorrectos de piezas de terceros incompatibles con el producto.
- En caso de daños involuntarios o no intencionados, uso anormal o cuidado insuficiente.
- En caso de almacenaje o cuidado del producto inadecuados.
- En caso de daños en el manillar o el tapizado provocados por el uso diario normal del producto.
- En caso de pinchazos o desgarros en las ruedas.
- En caso de daños producidos por un uso indebido o por incumplimiento de lo indicado en la guía del usuario.
- En caso de daños producidos por reparaciones realizadas por personas no autorizadas o por un desmontaje incorrecto del producto.
- En caso de daños en el transporte (durante el transporte aéreo u otras modalidades de transporte): inspecciona detenidamente tu producto Bugaboo después de la expedición con la aerolínea (u otros operadores) y, si detectas daños, presenta inmediatamente una reclamación a la empresa de transporte.
- En caso de insatisfacción del cliente con el producto en cuestiones de ajuste, peso, funcionalidad, color o diseño.

INFORMACIÓN IMPORTANTE

El período de garantía del fabricante para este producto es de 24 meses, a contar desde la fecha de compra indicada en la factura. Guarda la factura de compra en un lugar seguro y haz una copia. Si presentas una reclamación en virtud de esta garantía del fabricante, deberás ponerte en contacto primero con el punto de venta. Si el punto de venta no puede reparar el defecto o si compraste el producto directamente a Bugaboo, puedes contactar con Bugaboo enviando un mensaje a la dirección de correo electrónico service.ES@bugaboo.com o llamando al número de teléfono +34 93 762 25 55. Para las reclamaciones que excedan el período de garantía del fabricante, también debes ponerte en contacto con el punto de venta o con uno de nuestros centros de servicio técnico. Encontrarás una lista actualizada de los centros de servicio técnico en www.bugaboo.com/store-locator (selecciona "Servicio técnico" en el menú desplegable).

Bugaboo se reserva el derecho de modificar estas condiciones de garantía del fabricante. Encontrarás las condiciones de garantía del fabricante más actualizadas en nuestro sitio web: www.bugaboo.com/warranty.

PIEZAS DE REPUESTO

Nos enorgullece crear productos que cumplen los más elevados estándares de calidad. Por ello, siempre debes utilizar en el cochecito Bugaboo únicamente piezas originales de Bugaboo o piezas que han sido homologadas por Bugaboo. Si necesitas sustituir una pieza de tu cochecito Bugaboo, ponte en contacto con tu punto de venta. Visita www.bugaboo.com/store-locator para consultar la lista completa de puntos de venta cercanos a tu domicilio. También puedes adquirir las piezas disponibles directamente a través de www.bugaboo.com/strollers/parts.



REGISTRA TU PRODUCTO

Mantente informado de los avisos de seguridad o las actualizaciones específicas de tu producto Bugaboo registrándolo a través de www.bugaboo.com/my-account.

Ofrecemos una garantía adicional si el producto se registra dentro los 3 meses posteriores a la compra. Puedes registrarlo fácilmente en nuestro sitio web o en la aplicación Bugaboo Passport. Para más información, visita www.bugaboo.com/extra-warranty. El registro también acelera el proceso a la hora de ponerse en contacto con nuestro equipo de atención al cliente. Ten en cuenta que, aunque esté registrado tu producto Bugaboo, necesitarás una prueba de compra para las reclamaciones en garantía.

ES



INFORMACIÓN Y ADVERTENCIAS DE SEGURIDAD

IMPORTANTE — Lee estas instrucciones detenidamente antes de usar el producto y **guárdalas para consultas futuras**. Para evitar situaciones de peligro, dedica unos minutos a leer las instrucciones que te presentamos a continuación.

El Bugaboo Fox está certificado por:

- TÜV Süd para llevar los marcados de certificación TÜV y GS.



NIÑOS CERCA DE TU COCHECITO

ADVERTENCIA:

1. No dejes NUNCA a tu niño desatendido.
2. No permitas que tu niño juegue con el Bugaboo Fox.
3. Para evitar lesiones, asegúrate que el niño se mantiene alejado durante el desplegado y el plegado de este producto, así como cuando realices algún ajuste en él.
4. No dejes que otros niños jueguen desatendidos cerca del capazo.

5. Mantén los brazos y piernas de los niños alejados de la conexión del adaptador cuando coloques la silla de coche.

ANTES DE USAR EL PRODUCTO

ADVERTENCIA:

6. Inspecciona con frecuencia el asa y la parte inferior del capazo para ver si presenta señales de desgaste y daños.
7. Comprueba que los dispositivos de sujeción del capazo, de la silla o de la unidad de la silla de coche están correctamente engranados antes del uso.
8. Asegúrate que todos los dispositivos de cierre están engranados antes del uso y acciona siempre el freno al subir o bajar al niño.
9. Antes de mover o levantar el capazo, asegúrate que el asa de transporte se encuentra en la posición correcta.
10. Antes de cada uso, asegúrate que el arnés funciona correctamente y que el manillar está bloqueado.

RESTRICCIONES DE USO

Para el producto en general

11. El Bugaboo Fox es apto para niños de 0 a 36 meses (17 kg / 37,5 lbs).
12. El peso máximo para la cesta de compras es de 10 kg / 22 lbs o 35 l.
13. Puede producirse una situación de peligro por inestabilidad si se supera cualquiera de las cargas recomendadas por Bugaboo o si se añaden al producto accesorios para transportar paquetes.
14. Cualquier carga fijada al manillar, la silla o el lateral del cochecito afecta a la estabilidad del mismo.
15. No levantes nunca el Bugaboo Fox y el chasis por el asa de transporte mientras el niño está tumbado en el capazo o sentado en la silla.
16. Saca al niño del Bugaboo Fox al subir o bajar escaleras y en situaciones con pendiente o inestables. Asimismo, presta especial atención al subir o bajar un bordillo o en otras superficies irregulares. No utilices el cochecito en escaleras mecánicas.
17. El Bugaboo Fox está diseñado para transportar a un niño, exclusivamente. Puedes pasear con un niño más con el patinete acoplado Bugaboo, siguiendo las instrucciones

- de uso.
18. No permitas que niños de más de 20 kg / 44 lbs se suban al Patinete Acoplado Bugaboo.
 19. La estructura de silla/capazo del Bugaboo Fox (n° 230582 o 230583) debe utilizarse únicamente con el chasis Bugaboo Fox (n° 230330 o 230340). No utilices piezas ni componentes del Bugaboo Fox con cochecitos no aprobados o cualquier otro producto Bugaboo.
 20. Utiliza únicamente piezas de recambio y accesorios originales de Bugaboo o productos homologados por Bugaboo para su uso con el Bugaboo Fox. No es seguro utilizar productos no autorizados por Bugaboo.
 21. **ADVERTENCIA: RIESGO DE ENREDO** - las asas de transporte de las bolsas deben quedar por fuera del cuerpo del cochecito y fuera del área del asiento del pasajero.
 22. Las cuerdas pueden causar estrangulamiento. No coloques objetos con una cuerda alrededor del cuello del niño, como cordones de capuchas o sujeta-chupetes. No cuelgues cuerdas por encima de un capazo o cuna ni las enganches en juguetes.
 23. No uses el Bugaboo Fox ni ninguno de sus componentes cerca del fuego u otras fuentes de calor. Evita exponer el Bugaboo Fox a temperaturas extremas.
 24. El Bugaboo Fox no es resistente al agua salada.
 25. Es posible que los neumáticos de goma negros dejen marcas permanentes en suelos como los laminados sintéticos, parquet, linóleo y moqueta (superficies de suelo orgánicas). En caso de tener uno de estos tipos de suelo, te recomendamos que tengas cuidado con el uso del cochecito en interiores.
 26. **ADVERTENCIA:** Este producto no es adecuado para correr o patinar.

ESPECÍFICAS DEL CAPAZO

27. El peso máximo del niño para usar el capazo es de 9 kg / 20 lbs.
28. Este producto solamente es apropiado para niños que no pueden sentarse por sí solos.
29. **RIESGO DE CAÍDA** - Para evitar caídas, no utilices este producto cuando el bebé comience a ir a gatas o haya alcanzado los 9 kg / 20 lbs (lo que suceda antes).

30. La cabeza del niño dentro del capazo nunca deberá estar por debajo del cuerpo del niño.
31. **RIESGO DE ASFIXIA** - Con ropa de cama mullida, utiliza únicamente el colchón, con la funda y el elemento de ventilación, suministrado por Bugaboo para el Bugaboo Fox. No añadas NUNCA una almohada, edredón u otro colchón para acolchado.
32. No utilices el capazo o silla de coche en la posición de dos ruedas.

USO DEL CAPAZO FUERA DEL CHASIS

33. **ADVERTENCIA:** No utilices el capazo fuera del chasis cuando tu hijo pueda sentarse sin ayuda.
34. El peso máximo del niño para usar el capazo fuera del chasis es de 9 kg.
35. **ADVERTENCIA: RIESGO DE CAÍDA** - El movimiento del niño puede desestabilizar el capazo. NUNCA lo dejes en encimeras, mesas o cualquier otra superficie elevada.
36. **ADVERTENCIA: RIESGO DE ASFIXIA** - El capazo puede volcarse en superficies blandas y asfixiar al niño. NUNCA lo dejes encima de camas, sofás u otras superficies blandas. Utilízalo solamente en una superficie firme, horizontal, nivelada y seca.
37. NUNCA utilices el capazo como medio para transportar a un bebé en un vehículo de motor.
38. Nunca uses el capazo en un soporte.

ESPECÍFICAS DE LA SILLA

39. **ADVERTENCIA:** Este asiento no es adecuado para niños menores de 6 meses.
40. **ADVERTENCIA: RIESGO DE CAÍDAS** - Evita lesiones graves por caídas o deslizamientos. Utiliza siempre el sistema de retención completo (arnés) de cinco puntos.
41. Usar un arnés tan pronto como el niño se pueda sentar por sí mismo.
42. No permitas que el niño se ponga de pie en la silla. Ten cuidado, puesto que los niños pueden ponerse de pie incluso con el cinturón abrochado.
43. Utiliza siempre la muñequera de seguridad cuando el cochecito esté en posición de dos ruedas.
44. **ADVERTENCIA:** En la posición de 2 ruedas (modo playa),

no instale la silla en dirección mundo. No es una posición diseñada para el uso en modo playa.

USO DE LA SILLA FUERA DEL CHASIS COMO HAMACA

45. **ADVERTENCIA:** No utilices la silla fuera del chasis cuando tu hijo pueda sentarse solo.
46. El peso máximo de un niño para usar la silla independientemente del chasis es de 9 kg.
47. **ADVERTENCIA:** La silla no sustituye a una cuna o cama. La silla no está pensada para periodos prolongados de sueño. Si tu hijo necesita dormir, colócalo en una cuna o cama adecuada.
48. **ADVERTENCIA: RIESGO DE CAÍDA** - Es peligroso usar esta silla (hamaca) en una superficie elevada como, por ejemplo, una mesa.
49. **ADVERTENCIA:** Utiliza siempre el sistema de seguridad de cinco puntos.
50. **NUNCA** utilices esta silla como medio para transportar a un niño en un vehículo de motor.

CUBIERTA PARA LA LLUVIA

51. **RIESGO DE ASFIXIA** - No utilices la capota en posición extendida junto con la cubierta para la lluvia.
52. Asegúrate que la cubierta para la lluvia no está en contacto con la cara del niño durante su uso.
53. Supervisa a tu hijo con frecuencia durante el uso de la cubierta para la lluvia.
54. No se debe usar la cubierta para la lluvia durante un período prolongado.
55. No uses la cubierta para la lluvia al aire libre cuando no llueva y no dejes a tu hijo bajo esta cubierta cuando el día esté soleado ya que existe un riesgo de sobrecalentamiento.
56. No usar la cubierta para la lluvia en interiores.
57. No uses la cubierta para la lluvia cuando haya mucho viento (fuerza 8 y superior).
58. En días lluviosos, usa la capota bajo la cubierta para la lluvia en la segunda posición.
59. No uses productos no recomendados por el fabricante.

DAÑOS

ADVERTENCIA:

No utilices el Bugaboo Fox si falta cualquier pieza o está rota o desgarrada. Asegúrate de reparar cualquier pieza dañada o desgastada de inmediato.



SERVICIO DE ATENCIÓN AL CLIENTE

Si tienes alguna pregunta, es posible que encuentres la respuesta en nuestro sitio web, www.bugaboo.com. Si tienes que ponerte en contacto con nuestro equipo de atención al cliente, estaremos encantados de atenderte. Estamos disponibles para responder a cualquier pregunta, preocupación o comentario que puedas tener en relación con nuestros productos y servicios. No dudes en ponerte en contacto con nosotros. Tus comentarios nos ayudarán a mejorar aún más nuestros productos y servicios.

Selecciona tu método de contacto preferido:

Teléfono

+34-937622555

Formulario de contacto a través de bugaboo.com

www.bugaboo.com/support

Email

service.es@bugaboo.com

Twitter

@BugabooES



COMPARTE TUS EXPERIENCIAS

En Bugaboo, nuestros productos y sus usuarios son la base de todo lo que hacemos y por esa razón actualizamos y mejoramos continuamente nuestros productos. Recogemos comentarios y experiencias de los usuarios constantemente a través de nuestro programa de investigación y apreciamos mucho todas las contribuciones que puedas hacer. Si estás interesado en participar, puedes hacérselo saber a través de la configuración de tu perfil en tu cuenta online en www.bugaboo.com.



COMPARTE TU VIAJE CON NOSOTROS

No nos encanta ver como familias de todo el mundo disfrutan de la vida junto a nuestros cochecitos. Vuestro primer paseo, vuestra primera gran aventura... Siempre nos sentimos inspirados por las historias y las fotografías de propietarios de Bugaboo. Sigue en contacto con nosotros y ¡no te olvides de compartir vuestro gran viaje siendo padres en nuestras redes sociales!



@bugaboo #bugaboo

La información de estas instrucciones puede modificarse sin previo aviso. Bugaboo International BV no se hace responsable de los errores técnicos u omisiones que contengan. El producto adquirido puede diferir del descrito en esta guía del usuario. Puedes solicitar la guía del usuario más reciente a nuestros departamentos de atención al cliente o en www.bugaboo.com. © 2017 Bugaboo International BV. BUGABOO, BUGABOO CAMELEON, BUGABOO BEE, BUGABOO DONKEY, BUGABOO BUFFALO, BUGABOO BOXER, BUGABOO FOX, RUNNER y los logotipos Bugaboo son marcas comerciales registradas. Los cochecitos de Bugaboo® están patentados y su diseño está protegido.



“Pyörät ovat aina viehättäneet minua. Pyörät kuljettavat pisteestä A pisteeseen B liukuvalla, painottomalta tuntuvalla liikkeellä, joka tuo mukanaan vapauden tunteen. Se vapauden tunne – silkka liikkumisen vaivattomuus – piristää ja voimauttaa aidosti lähtemään liikkeelle.”

– Max Barenbrug, Bugaboo toinen perustaja ja suunnittelujohtaja

Kiitos, kun ostit Bugaboo Fox -lastenvaunut. Vaunumme ovat hyvä investointi, sillä ne on tehty kestävästi käyttöä. On innostavaa nähdä pitkään käytössä olleet Bugaboo-vaunut, joiden pyörissä on mutaa ja joilla on oma tarinansa kerrottavana. Vuosien aikana olemme ylpeinä seuranneet, kuinka laadukkaat tuotteemme kestävät sukupolvesta toiseen.

Bugaboo Fox mukautuu täysin elämäntyyliisi: ulkoilu, matkustelu ja shoppailu sujuvat vaivattomasti ja mukavasti. Rattaita on todella kevyt työntää – liikkeellelähtö sujuu vaivatta. Näiden rattaiden kanssa voit suunnata mihin tahansa, niin suurkaupungin kaduille kuin lumisille metsäteille – suuret renkaat ja edistysellinen jousitus kaikissa pyörissä takaavat tasaisen ja mukavan matkanteon sinulle ja lapsellesi kaikissa olosuhteissa. Kätevästi sijoitettuun istuinkoriin mahtuu kaikki tarpeellinen. Erikoiskeyvyet rattaat taittavat näppärästi kasaan, joten voit ottaa ne mukaan sisälle tai autoon, ja tarvittaessa ne saa taitettua erittäin pieneen kokoon vaivatonta varastointia varten. Bugaboo Fox -rattaissa ei ole tingitty laadusta, ulkonäöstä tai mukavuudesta.

Kun luet tätä käyttöopasta, suosittelemme tutustumaan huolellisesti kaikkiin Bugaboo Fox -vaunujen ominaisuuksiin. Vaunuissa on muun muassa käännettävä ja kallistettava istuin, säädettävä työntöaisa, jossa on pehmeä keinoahkainen kädensija, ja kätevä kokoontaittumistoiminto. Siten saat kaiken ilon irti Bugaboo Fox -vaunuistasi ja varmistat mukavan matkanteon sekä itsellesi että lapsellesi.

Bugaboo Fox -vaunujen kokoamisohjeet ja ominaisuuksien esittely ovat tämän käyttöoppaan ohjepiirustuksissa. Käyttöopas sisältää myös muuta tärkeää tietoa, kuten vinkkejä vaunujen puhdistukseen ja kunnossapitoon sekä turvalliseen käyttöön. Lue käyttöohje huolellisesti ennen vaunujen käyttöä ja säilytä se vastaisuuden varalle. Jos sinulla on kysyttävää tai tarvitset tukea vaunujen käytössä, ota yhteyttä meihin. Palvelutiimimme auttaa sinua mielellään. Palvelukeskuksen yhteystiedot ovat jäljempänä tässä käyttöoppaassa.

Me Bugaboo toivomme, että nautit liikkuvasta elämäntyylisestä perheesi kanssa joka päivä!

FI



JAA MATKASI [f](#) [t](#) [v](#) [y](#) [i](#)



@teresalobarregui @aarikalee @thereal_littlebirdsmama @pobke @therealtumi @natalykurasova



VINKKEJÄ PUHDISTUKSEEN JA KUNNOSSAPITOON

Tutustu aina kankaan pesuohjeeseen ennen puhdistusta.

VAUNUKOPPA JA VAUNUKOPAN PEITE. Bugaboo Fox -vaunukopan kankaat ovat irrotettavia ja konepestäviä. Poista vaunukopan tuet ennen pesua.

ISTUIN. Bugaboo Fox -istuimen kangas on irrotettava ja konepestävä. Istuinkankaan sisällä oleva vaahtotäyte on poistettava ennen pesua. Vaahtotäyte voidaan puhdistaa kostealla liinalla. Aseta vaahtotäyte takaisin paikoilleen istuinkankaan sisään ennen istuimen kiinnittämistä takaisin Bugaboo Fox -vaunuihin. Älä käytä istuinta ilman vaahtotäytettä.

PATJA. Bugaboo Fox -patjan päällys ja ilmassisuste ovat irrotettavia ja konepestäviä. Ilmassisuste sijaitsee vaahtomuovipatjan päällä, ja se voidaan irrottaa poistamalla patjan päällinen. Vaahtomuovipatja voidaan puhdistaa kostealla liinalla. Anna kaikkien patjan osien kuivua kokonaan pesun jälkeen ja laita ne sitten takaisin paikoilleen. Ilmassisuste on asetettava vaahtomuovipatjan päälle; katso lisätietoja ohjepiirustuksista. Älä käytä patjaa ilman ilmassisustetta.

SUOJAKUOMU. Bugaboo Fox -suojaquomu on irrotettava ja konepestävä.

ISTUINKORI. Bugaboo Fox -istuinkori ei kestä vesipesua, mutta se voidaan puhdistaa kostealla liinalla.

KÄDENSIJAT. Kädensijat eivät kestä vesipesua, mutta ne voidaan puhdistaa kostealla liinalla.

RUNKO. Puhdista vaunujen runko haaleaan veteen kostutetulla pehmeällä pyyhkeellä ja kuivaa liinalla. Puhdista pehmeällä harjalla hiekka ja lika rungon mekanismeista ja säädettävistä putkista. Harjaa liukuvista liitoksista pois päin.

PYÖRÄT. Irrota säännöllisin väliajoin pyörät rungosta ja poista harjalla mahdollinen lika ja hiekka pyörän sisäkselistä. Älä upota pyörän laakereita veteen. Puhdista pyörät liasta harjalla ja vedellä.

SATEENSUOJA. Puhdistetaan vain kostealla liinalla.

KOSTEAT OLOSUHTEET. Säilytä Bugaboo Fox -lastenvaunuja varusteineen kuivassa paikassa ja anna niiden kuivua avattuina, jottei niihin kerry homea.



VALMISTAJAN TAKUU

(vain Eurooppa)

Valmistajan, Bugaboo International BV, jonka päätoimipaikka on Amsterdam (jäljempänä Bugaboo), toimittamia Bugaboo-rattaita (jäljempänä tuote) koskevat seuraavat takuehdot:

1. Valmistajan takuu aika on 24 kuukautta kassakuitin osoittamasta ostopäivästä alkaen. Alkuperäisen tuotteen jäljellä olevaa takuu aikaasovelletaan vaihdettuun osaan tai tuotteeseen tai korjattuun tuotteeseen.
2. Valmistajan takuuta sovelletaan vain sillä alueella (Yhdysvallat ja Kanada tai Eurooppa tai Venäjä tai Australia ja Uusi-Seelanti tai Aasia), jolla tuote on ostettu. Bugaboo takaa, että tuote on tuotteen myyntialueella sovellettavien lakien ja asetusten säännösten mukainen. Bugaboo pidättää oikeuden soveltaa erilaista valmistajan takuuta eri myyntialueilla.
3. Valmistajan rajoitettua takuuta sovelletaan vain yksityiskäyttöön ostettuun tuotteeseen. Valmistajan rajoitettu takuu ei nimenomaisesti kata tuotteita, jotka on hankittu kaupalliseen tarkoitukseen tai käyttöön, muun muassa kaupalliseen vuokraustoimintaan.
4. Valmistajan takuu antaa oikeuden korjaukseen, paitsi jos Bugaboo pitää tuotteen vaihtamista tai palauttamista tarpeellisenä. Bugaboo vastaa kustannuksista, jotka aiheutuvat kuljetuksesta sen jälleenmyyjän luota ja sille jälleenmyyjälle (jäljempänä jälleenmyyjä), jolta ostit tuotteen, sekä tällaiseen kuljetukseen liittyvistä vaaroista, sillä edellytyksellä, että valmistajan takuu kattaa korjauksen.
5. Bugaboo pidättää oikeuden tietyn mallin, värin, kankaan tai varusteen valmistuksen lopettamiseen, ja siksi Bugaboo korvaa osan vastaavalla tuotteella, värillä tai kankaalla valmistajan takuun voimassaoloaikana.
6. Voidaksesi vedota valmistajan takuuseen sinun tulee toimittaa Bugaboo-yhtiölle seuraavaa:
 - kopio päiväystä ostokuitista,
 - selkeä kuvaus viasta ja
 - viallinen tuote ja/tai valokuvia viallisesta osasta tai tuotteesta.
7. Valmistajan takuuta ei voi siirtää ja siihen voi vedota ainoastaan ensimmäinen omistaja.
8. Valmistajan takuu ei rajoita sinulle lain mukaan kuuluvia oikeuksia, kuten oikeutta pitää jälleenmyyjää vastuussa virheistä.

MITÄ VALMISTAJAN TAKUU KATTAÄ?

Valmistajan takuu koskee tuotetta ja se kattaa seuraavaa:

- kaikki valmistusvirheet alustassa, rungossa ja pyörissä
- kaikki valmistusvirheet sovittimissa (rungen ja turvaistuimen sovittimet)
- vetoketjut
- Bugaboo-rattaiden valjaiden kaikki osat
- päällysteen saumat
- tarranauhat
- värinkestävyys.

VALMISTAJAN TAKUU MITÄTÖITYY SEURAAVISSA OLOSUHTEISSA:

- Jos olet tehnyt tai teettänyt muutoksia tai korjauksia ilman Bugaboo-yhtiön tai jälleenmyyjän etukäteistä kirjallista lupaa.
- Vioittuminen johtuu laiminlyönnistä tai onnettomuudesta ja/tai käyttöoppaan vastaisesta käytöstä tai kunnossapidosta.
- Jos sarjanumero on vahingoittunut tai poistettu.
- Tuotteen vaurioituminen johtuu tavanomaisesta kulumisesta.
- Tuotteeseen on kiinnitetty tai asennettu kolmannen osapuolen osia, jotka ovat yhteensopimattomia tuotteen kanssa.
- Huolimattomuudella tai tahattomasti aiheutettu vahinko, epänormaali käyttö tai puutteellinen hoito.
- Sopimaton varastointi tai tuotteen hoito.
- Työntöaisat tai verhoilu ovat vaurioituneet tuotteen tavanomaisen päivittäisen käytön johdosta.
- Renkaissa on reikiä tai repeytymiä.
- Tuote on vaurioitunut sopimattoman käytön tai käyttöoppaan noudattamatta jättämisen vuoksi.
- Tuote on vaurioitunut valtuuttamattomien henkilöiden tekemien korjausten tai tuotteen virheellisen purkamisen vuoksi.
- Kuljetusvaurio (lentokuljetuksessa tai muussa kuljetuksessa): tarkasta Bugaboo-tuote huolellisesti saatuaasi sen lentoyhtiöltä (tai muulta kuljetusliikkeeltä), ja jos se on vaurioitunut, toimita kuljetusliikkeelle välittömästi korvausvaatimus.
- Asiakas on tyytymätön tuotteeseen sopivuuden, painon, toiminnallisuuden, värin tai mallin vuoksi.

TÄRKEÄÄ

Valmistajan takuu on voimassa tälle tuotteelle 24 kuukautta kassakuitin osoittamasta ostopäivästä alkaen. Säilytä kassakuitti turvallisessa paikassa ja ota siitä kopio. Jos vaadit valmistajan takuun perusteella hyvitystä, sinun tulee ensin ottaa yhteys jälleenmyyjään. Jos jälleenmyyjä ei voi korjata vikaa tai jos olet ostanut tuotteen suoraan Bugaboo-yhtiöltä, ota yhteys Bugaboo-yhtiöön lähettämällä sähköpostia osoitteeseen service@bugaboo.com tai soittamalla numeroon +31 (0)20 718 95 31. Jos valitus ilmenee valmistajan takuun voimassaoloajan ulkopuolella, sinun tulee myös ottaa yhteys jälleenmyyjään tai yhteen Service center -keskuksistamme. Service center -keskusten ajan tasalla oleva luettelo on osoitteessa www.bugaboo.com/store-locator (valitse valikossa 'service center').

Bugaboo pidättää oikeuden muuttaa tässä esitettyjä valmistajan takuehtoja. Ajan tasalla olevat valmistajan takuehdot ovat saatavilla verkkosivustollamme www.bugaboo.com/warranty.

VAIHDETTAVAT OSAT

Olemme erityisen ylpeitä siitä, että tuotteemme luodaan korkean laadun ja korkeiden vaatimusten perusteella. Siksi Bugaboo-rattaissa tulisi käyttää aina vain Bugaboo-alkuperäisosa tai Bugaboo-yhtiön hyväksymiä osia. Jos sinun tarvitsee vaihtaa Bugaboo-rattaiden osa, voit ottaa yhteyden jälleenmyyjään. Luettelo, josta näet lähimmät jälleenmyyjät, on osoitteessa www.bugaboo.com/store-locator. Saatavilla olevia osia voi ostaa myös suoraan sivuston www.bugaboo.com/strollers/parts kautta.



REKISTERÖI TUOTE

Kun rekisteröit tuotteen kohdassa www.bugaboo.com/my-account, saat tietoa Bugaboo-tuotettasi koskevista turvallisuusilmoituksista ja tuotepäivityksistä.

Annamme lisätakuun, jos rekisteröit tuotteen kolmen kuukauden kuluessa ostopäivästä. Rekisteröinti käy helposti verkkosivustollamme. Lisätietoja on kohdassa www.bugaboo.com/extra-warranty. Rekisteröinti myös nopeuttaa prosessia, kun olet yhteydessä palvelutiimiimme. Huomautus: takuuvaateissa edellytetään edelleen ostotositetta.



HYÖDYLLISIÄ TURVALLISUUSTIETOJA JA VAROITUKSET

TÄRKEÄÄ – Lue ohjeet huolellisesti ja **säilytä ne vastaisuuden varalle**. Lue alla esitetyt tiedot vaaratilanteiden välttämiseksi.

Bugaboo Fox -mallin on sertifioinut seuraava elin:

- TÜV Süd on myöntänyt TÜV- ja GS-sertifioinnit.



LAPSET RATAIDEN LÄHELLÄ VAROITUS:

1. ÄLÄ KOSKAAN jätä lasta ilman valvontaa.
2. Älä anna lapsen leikkiä Bugaboo Fox -tuotteella.
3. Pidä lapsi poissa tuotteen luota, kun tuote taitetaan kasaan tai laitetaan käyttökuntoon, jotta lapsi ei loukkaannu.
4. Älä anna muiden lasten leikkiä valvomatta vaunukopan läheisyydessä.
5. Pidä lapset ja lisävarusteet poissa sovittimen liitännästä, kun turvaistuinta kiinnitetään.

ENNEN KÄYTTÖÄ VAROITUS:

6. Tarkasta kahva ja vaunukoppa pohja säännöllisesti, ettei näy merkkejä vaurioista ja kulumisesta.
7. Tarkasta ennen käyttöä, että vaunukopan, ratasistiuimen tai turvaistiuimen kiinnityslaitteet on aktivoitu oikein.

8. Tarkasta ennen käyttöä, että kaikki lukituslaitteet on lukittu, ja käytä aina jarrua, kun laitat lapsen tuotteeseen tai otat lapsen pois tuotteesta.
9. Tarkasta ennen vaunukopan kantamista tai nostamista, että kantokahva on oikeassa käyttöasennossa.
10. Tarkasta ennen jokaista käyttökertaa, että turvavaljaat toimivat asianmukaisesti ja että työntöaisa on lukittu.

KÄYTTÖRAJOITUKSET

Tuote yleisesti

11. Bugaboo Fox sopii 0–36 kuukauden ikäisille lapsille (17 kg / 37,5 paunaa).
12. Tavaroiden enimmäispaino istuinkorissa on 10 kg (22 paunaa) / 35 litraa.
13. Tuote tulee epävakaaksi, jos Bugaboo-yhtiön kuormitussuositusta ei noudateta ja jos tuotteeseen lisätään kantovarusteita.
14. Työntöaisaan, istuimeen tai rattaiden sivuun kiinnitettävä kuorma vaikuttaa vaunujen/rattaiden vakauteen.
15. Älä koskaan nosta Bugaboo Fox -tuotetta ja alustaa kantokahvastasilloin, kun lapsimakaatai istuu vaunukopassa tai istuimella.
16. Ota lapsi pois Bugaboo Fox -tuotteesta, kun liikut portaissa ja jyrkissä tai epävakaissa olosuhteissa. Ole erityisen varovainen myös, kun kuljet reunakivetyksen yli tai liikut muilla epätasaisilla alustoilla. Älä vie rattaita liukuportaisiin.
17. Bugaboo Fox on suunniteltu vain yhdelle lapselle. Toinen lapsi voi kulkea mukana Bugaboo-seisomatelineellä, käyttöohjeiden mukaisesti.
18. Älä anna yli 20 kg (44 paunaa) painavien lasten seisoa Bugaboo-seisomatelineellä.
19. Bugaboo Fox -kehikkoa (no. 230582 tai 230583) saa käyttää vain Bugaboo Fox -rungon (no. 230330 tai 230340) kanssa. Älä käytä Bugaboo Fox -osia missään hyväksymättömissä ratissa tai missään muussa Bugaboo-tuotteessa.
20. Käytävainaitoja Bugaboo-vaihto-osia ja Bugaboo-varusteita tai tuotteita, jotka Bugaboo on hyväksynyt käytettäväksi Bugaboo Fox -tuotteen kanssa. On epäturvallista käyttää tuotteita, joita Bugaboo ei ole hyväksynyt.
21. **VAROITUS:** SOTKEUTUMISVAARA - Laukkujen

- kantokahvat on jätettävä rattaiden ja istuimen lapselle tarkoitetun alueen ulkopuolelle.
22. Nauhat voivat aiheuttaa kuristumista. Älä laita lapsen kaulan ympäri nauhallisten esineiden nauhoja, kuten myssyjen tai tuttien nauhoja. Älä laita nauhoja vaunukopan tai kehdon yli tai kiinnitä leluihin nauhoja.
 23. Älä käytä Bugaboo Fox-tuotetta tai sen komponentteja avotulien tai muiden lämmönlähteiden lähellä. Varo altistamasta Bugaboo Fox -tuotetta ääriämpötiloille.
 24. Bugaboo Fox ei ole suolavedenkestävä.
 25. Mustista kumirenkaista voi jäädä pysyviä jälkiä lattioille, joiden materiaali on synteettinen laminaatti, parketti, linoleumi ja lattiamatto (orgaaniset lattiapinnat) tai muun tyyppinen kaltainen materiaali. Jos sinulla on edellä mainitun kaltainen lattia, suosittelemme olemaan varovainen tuotteen käytössä sisätiloissa.
 26. **VAROITUS:** Tämä tuote ei sovellu työnnettäväksi juosten tai rullaluistellen.

FI

VAUNUKOPPAA KOSKEVAT

27. Lapsen enimmäispaino vaunukopassa on 9 kg (20 paunaa).
28. Tämä tuote sopii vain lapsille, jotka eivät osaa istua ilman tukea.
29. PUTOAMISVAARA - Estä putoamiset lopettamalla tuotteen käyttö, kun lapsi alkaa nousta ylös käsillään ja polvillaan tai on saavuttanut 9 kg (20 paunan) painon, ensin tapahtuvan mukaan.
30. Lapsen pää ei saa olla vaunukopassa koskaan lapsen vartaloa alempana.
31. TUKEHTUMISVAARA - Vauvoja on tukehtunut lisäpehmusteiden väleihin ja vaunukopan tai kehdon sivuihin. Käytä pehmusteena vain Bugaboo-yhtiön Bugaboo Fox -tuotetta varten toimittamaa patjaa, päällys ja huokoinen sisäosa mukaan luettuina. ÄLÄ KOSKAAN lisää tyynyä, peittoa tai muuta patjaa pehmusteeksi.
32. Älä käytä vaunukoppaa tai turvaistuinta kaksipyöräisessä asennossa.

VAUNUKOPAN KÄYTTÖ RUNGOSTA IRROTETTUNA

33. **VAROITUS:** Älä käytä vaunukoppaa rungosta irrotettuna, jos lapsesi osaa istua ilman tukea.

34. Rungosta irrotettuna lapsen enimmäispaino vaunukopassa on 9 kg.
35. **VAROITUS:** PUTOAMISVAARA – Lapsen liikkuminen voi siirtää kantovälinettä. ÄLÄ KOSKAAN laita kantovälinettä tiskeille, pöydille tai muille korkeille pinnoille.
36. **VAROITUS:** TUKEHTUMISVAARA – Vauvan kantoväline voi kaatua pehmeillä alustoilla ja tukehduttaa lapsen. ÄLÄ KOSKAAN laita kantovälinettä sängylle, sohvalle tai muille pehmeille alustoilla. Käytä vain tukevalla, vaakasuoralla alustalla ja kuivalla pinnalla.
37. ÄLÄ KOSKAAN käytä tätä kantovälinettä vauvan kuljetusvälineenä moottoriajoneuvossa.
38. Älä koskaan käytä vaunukoppaa telineen päällä.

ISTUINTA KOSKEVAT

39. **VAROITUS:** Tämä ratasistuin ei sovellu alle puolivuotiaille lapsille.
40. **VAROITUS:** PUTOAMISVAARA – Estä putoamisesta tai ulos liukumisesta aiheutuva vakava vamma. Käytä aina koko viisipistevaljasjärjestelmää.
41. **VAROITUS:** Käytä turvavaljaita heti, kun lapsi osaa istua ilman apua.
42. Älä koskaan anna lapsen seistä istuimella. Ole varovainen, sillä lapset saattavat nousta seisomaan, vaikka turvavyö olisi kiinnitetty.
43. Käytä kaksipyöräasennossa aina rannehihnaa.
44. **VAROITUS:** Älä käytä katse ulospäin kaksipyöräisessä asennossa. Rattaita ei ole suunniteltu tällaiseen käyttöön.

ISTUIMEN KÄYTTÖ KEHTONARUNGOSTA IRROTETTUNA

45. **VAROITUS:** Älä käytä vaunukoppaa tai istuinta ilman sen alustaa, jos lapsesi osaa istua ilman apua.
46. Kun istuinta käytetään ilman sen alustaa, lapsen enimmäispaino istuimessa on 9 kg (20 paunaa).
47. **VAROITUS:** Istuin ei korvaa oikeaa kehtoa tai vuodetta. Istuin ei sovellu pitkiin nukkumisjaksoihin. Jos lapsesi on nukuttava, laita hänet sopivaan kehtoon tai vuoteeseen.
48. **VAROITUS:** TUKEHTUMISVAARA – ÄLÄ KOSKAAN laita kantovälinettä sängylle, sohvalle tai muille pehmeille alustoilla. Käytä vain tukevalla, vaakasuoralla alustalla ja kuivalla pinnalla.

49. **VAROITUS:** Käytä aina koko viisipistevaljasjärjestelmää.
50. ÄLÄ KOSKAAN käytä tätä kantovälinettä vauvan kuljetusvälineenä moottoriajoneuvossa.

SATEENSUOJA

51. TUKEHTUMISVAARA – Älä käytä suojakuomua ulosvedetyssä asennossa yhdessä sadesuojan kanssa.
52. Varmista, ettei käytössä oleva sadesuoja osu lapsen kasvoihin.
53. Seuraa lapsen hyvinvointia, kun sadesuoja on käytössä.
54. Älä käytä sadesuojaa pitkiä aikoja kerrallaan.
55. Älä käytä sateensuojaa ulkona, kun ei sada, äläkä jätä lasta ylikuumenemisvaaran vuoksi sateensuojan alle aurinkoisella säällä.
56. Älä käytä sateensuojaa sisätiloissa.
57. Älä käytä sateensuojaa navakassa tuulessa (tuulen nopeus vähintään 8 m/s).
58. Käytä myrskyisellä säällä suojakuomua sateensuojan alla kakkosasennossa.
59. Älä käytä minkään muun kuin valmistajan suositteleman tuotteen kanssa.

VAURIOT

VAROITUS:

Älä käytä Bugaboo Fox -tuotetta, jos jokin osa on rikkoontunut, kulunut/repeytynyt tai puuttuu. Sinun on huolehdittava, että kaikki vaurioituneet tai kuluneet osat korjataan välittömästi.



ASIAKASPALVELU

Jos sinulla on kysyttävää, lisätietoja on sivustossamme www.bugaboo.com. Jos haluat ottaa yhteyttä kansainväliseen huoltotiimiimme, autamme sinua mielellämme! Vastaamme kaikkiin tuotteitamme ja palveluitamme koskeviin kysymyksiin ja palautteeseen. Älä siis epäröi ottaa yhteyttä. Palautteesi auttaa meitä kehittämään tuotteitamme ja palveluitamme.

Valitse toivomasi yhteydenottotapa:

Puhelin

+46-856642742

Yhteydenottolomake

bugaboo.com-sivustossa

www.bugaboo.com/support

Sähköposti

service.nordics@bugaboo.com

Twitter

@Bugaboo



KERRO MIELIPITEESI

Meillä Bugaboolla toiminnan keskipisteessä ovat tuotteemme ja niiden käyttäjät. Siksi päivitämme ja parannamme tuotteitamme jatkuvasti. Otamme aina mielellämme vastaan palautettajakäyttäjäkokemuksiatutkimusohjelmamme kautta. Arvostamme palautettasi – jos olet kiinnostunut osallistumaan ohjelmaamme, kerro se meille www.bugaboo.com - käyttäjätillisi profiiliasetuksissa.



JAA MATKASI KANSSAMME

On antoisaa nähdä, kuinka lastenvaunumme mahdollistavat perheille liikkuvan elämäntavan. Saamme Bugaboo-vaunujen omistajiltajatkuvastiinnoittaviavalokuvia ja tarinoita ensimmäisistä yhteisistä kävelyretkistä aina suurempiin seikkailuihin. Kerrothan siis meille kokemuksistasi – ja muista jakaa matkasi kanssamme myös sosiaalisessa mediassa.



@bugaboo #bugaboo

Tässä asiakirjassa esitettyjä tietoja voidaan muuttaa ilman erillistä ilmoitusta. Bugaboo International BV ei vastaa asiakirjassa olevista teknisistä virheistä tai puutteista. Ostettu tuote voi poiketa käyttöoppaassa kuvatusta tuotteesta. Uusimmat käyttöoppaat ovat pyynnöstä saatavilla palveluasastoitamme tai osoitteessa www.bugaboo.com. © 2017 Bugaboo International BV. BUGABOO, BUGABOO CAMELEON, BUGABOO BEE, BUGABOO DONKEY, BUGABOO BUFFALO, RUNNER, BUGABOO FOX, BUGABOO BOXER ja Bugaboo-logot ovat rekisteröityjä tavaramerkkejä. Bugaboo®-lastenvaunut on patentoitu ja ne on suojattu mallioikeudella.



“J’ai toujours eu une passion pour les roues. Elles vous permettent de glisser d’un point A à un point B en vous donnant une sensation d’apesanteur qui vous libère. Ce sentiment de liberté, de fluidité totale du mouvement, vous donne de l’énergie, vous rend heureux et vous permet d’aller loin.”

— Max Barenbrug, cofondateur et responsable de la conception chez Bugaboo

Nous vous remercions d'avoir acheté la Bugaboo Fox. Nos poussettes constituent un excellent investissement car elles sont conçues à partir de matériaux et de tissus durables. Rien ne nous motive plus que de voir une poussette Bugaboo usée avec les roues pleines de boue et tant de souvenirs à raconter. Avec le temps, nous sommes fiers de constater que nos produits de qualité supérieure se transmettent de générations en générations.

La Bugaboo Fox s'adapte à votre mode de vie : les sorties, les voyages et le shopping se passent toujours comme sur des roulettes. Vous propulsez la poussette sans effort. Emmenez la poussette partout, des rues du centre-ville au chemins enneigés, sa suspension intégrale avancée et ses roues imposantes vous assurent des déplacements stables pour vous et vos enfants, quel que soit le terrain. Le panier facile d'accès vous permet de transporter tous vos essentiels du quotidien. Son cadre ultra-léger et son pliage facile vous permettent de transporter facilement la poussette dans votre maison ou votre voiture, ou d'utiliser le pliage super-compact pour un stockage sans stress. Grâce à la Bugaboo Fox, vous ne faites aucun compromis sur la qualité, le design ou le confort. En lisant le mode d'emploi, nous vous conseillons de prêter une attention toute particulière

aux schémas des fonctionnalités de la Bugaboo Fox notamment le siège réversible et inclinable, le guidon réglable avec le revêtement antidérapant doux en simili cuir, le pliage compact et bien plus encore ! Ils vous permettent d'utiliser la Bugaboo Fox au maximum de ses capacités et de garantir une conduite en douceur pour vous et votre enfant.

Les fonctionnalités et les instructions de montage de la Bugaboo Fox sont disponibles dans les schémas du mode d'emploi. Ce dernier contient également d'autres informations essentielles comme des conseils d'entretien ainsi que des instructions pour utiliser la poussette en toute sécurité. Lisez-les attentivement avant toute première utilisation et gardez-les pour future référence. Si vous avez des questions ou besoin d'assistance, n'hésitez pas à nous contacter. Notre service client se tient à votre disposition. Vous trouverez ses coordonnées à la fin du mode d'emploi.

FR

De la part de toute l'équipe Bugaboo : profitez d'une vie en mouvement avec votre famille jour après jour !



PARTAGEZ VOTRE HISTOIRE    



@teresalobarregui @aarikalee @thereal_littlebirdsmama @pobke @therealtumi @natalykurasova



CONSEILS D'ENTRETIEN

Avant de procéder au nettoyage de la poussette, veuillez vous reporter à l'étiquette de l'habillement pour consulter les instructions de lavage.

NACELLE ET TABLIER DE NACELLE. L'habillement de la nacelle de la Bugaboo Fox est amovible et lavable en machine. Retirez les armatures de la nacelle avant de procéder au lavage.

SIÈGE. La housse du siège de la Bugaboo Fox est amovible et lavable en machine. La mousse à l'intérieur de la housse du siège doit être retirée avant de procéder au lavage. La mousse du matelas peut être nettoyée à l'aide d'un chiffon humide. Une fois le lavage terminé, remettez la mousse dans la housse du siège avant de replacer ce dernier dans la Bugaboo Fox. N'utilisez pas le siège sans la mousse.

MATELAS. La housse du matelas et la doublure aérée de la Bugaboo Fox sont amovibles et lavables en machine. La doublure aérée se place sur la mousse du matelas et peut être retirée en ôtant la housse du matelas. La mousse du matelas peut être nettoyée à l'aide d'un chiffon humide. Une fois le lavage terminé, veillez à ce que toutes les parties du matelas soient sèches et remises en place. La doublure aérée doit être placée sur le matelas, veuillez vous reporter aux schémas. N'utilisez pas le matelas sans la doublure aérée.

CAPOTE. L'habillement de la capote de la Bugaboo Fox est amovible et lavable en machine.

PANIER. Le panier de la Bugaboo Fox n'est pas lavable en machine mais peut être essuyé à l'aide d'un chiffon humide.

REVÊTEMENT ANTIDÉRAPANT. Le revêtement antidérapant n'est pas lavable en machine mais peut être essuyé à l'aide d'un chiffon humide.

CHÂSSIS. Nettoyez le châssis avec un chiffon doux et de l'eau tiède puis essuyez l'excédent à l'aide d'un chiffon sec. Utilisez une brosse douce pour enlever le sable et la saleté des mécanismes et des tubes coulissants du châssis. Nettoyez également à la brosse les articulations coulissantes.

ROUES. Régulièrement, retirez les roues du châssis et utilisez une brosse pour enlever la saleté et le sable de l'axe intérieur de la roue. Ne plongez pas les roulements de la roue dans l'eau. Utilisez une brosse pour nettoyer la saleté sur les roues.

PROTECTION PLUIE. Nettoyer avec un chiffon humide uniquement.

TEMPS HUMIDE. Stockez votre Bugaboo Fox et ses accessoires dans un endroit sec et laissez-les sécher dépliés pour prévenir l'apparition de moisissures.



GARANTIE DU FABRICANT

(pour l'Europe uniquement)

En tant que fabricant, Bugaboo International BV (ci-après, « Bugaboo »), dont le siège se trouve à Amsterdam, fournit des poussettes Bugaboo (ci-après, le « produit ») couvertes par une garantie soumise aux conditions suivantes :

1. La période de garantie du fabricant s'étend sur 24 mois, à compter de la date d'achat indiquée sur le reçu. La garantie restante pour le produit d'origine s'appliquera en cas de remplacement d'une pièce ou du produit ou de réparation du produit.
2. Cette garantie du fabricant ne s'applique que dans les régions (États-Unis, Canada, Europe, Russie, Australie, Nouvelle-Zélande ou Asie) dans lesquelles le produit a été acheté. Bugaboo garantit la conformité du produit uniquement avec les dispositions légales et/ou réglementations gouvernementales qui s'appliquent dans les régions dans lesquelles le produit a été vendu. Bugaboo se réserve le droit d'appliquer une autre garantie pour ces régions spécifiques.
3. La garantie du fabricant ne couvre que le produit acheté pour un usage privé. Elle ne couvre expressément aucun produit utilisé à des fins commerciales y compris, mais sans s'y limiter, les produits destinés à la location.
4. La garantie du fabricant vous confère un droit de réparation sauf si Bugaboo estime qu'un remplacement ou un retour du produit s'avère nécessaire. Bugaboo prendra en charge les frais et risques encourus liés au transport des produits en provenance et à destination du détaillant (ci-après, le « revendeur ») auprès duquel vous avez acheté le produit, pour autant que la réparation soit couverte par la garantie du fabricant.
5. Bugaboo se réserve le droit d'arrêter la production d'un modèle, une couleur, un habillage ou un accessoire spécifique et, dans ce cas, remplacera, pendant la période de garantie, la pièce défectueuse par un produit, une couleur ou un habillage équivalent.
6. Toute réclamation sous cette garantie doit être déposée auprès de Bugaboo et doit comporter les éléments suivants :
 - une copie du reçu daté,
 - une description détaillée du problème et
 - le produit défectueux et/ou des photographies de la pièce ou du produit défectueux.
7. Cette garantie n'est pas transférable et ne peut, par conséquent, être invoquée que par le premier propriétaire.
8. Elle n'affecte en rien vos droits statutaires, comme le droit de tenir le revendeur responsable des défauts.

FR

QUE COUVRE LA GARANTIE DU FABRICANT ?

Cette garantie s'applique au produit et couvre les éléments suivants :

- tous les défauts de fabrication sur le châssis, le cadre et les roues ;
- tous les défauts de fabrication sur les adaptateurs (adaptateurs du cadre et du siège-auto) ;
- les fermetures à glissière ;
- toutes les pièces du harnais de votre poussette Bugaboo ;

- les coutures de l'habillement ;
- les lanières auto-adhésives ; et
- la résistance des couleurs.

LA GARANTIE DU FABRICANT SERA ANNULÉE :

- Si vous avez effectué ou prévu des modifications ou des réparations sans avoir reçu au préalable l'accord écrit de Bugaboo ou du revendeur ;
- En cas de défauts résultant d'une négligence ou d'un accident et/ou d'une utilisation ou réparation autre que celle indiquée dans le guide utilisateur ;
- Si le numéro de série a été endommagé ou enlevé ;
- En cas de dommage au produit lié à une usure normale ;
- En cas de montage ou d'installation incorrecte de pièces d'autres fabricants non compatibles avec le produit ;
- En cas de dommage accidentel ou involontaire, d'utilisation anormale ou de manque de soins ;
- En cas de rangement/entretien inapproprié du produit ;
- En cas de dommage aux barres de poussée ou au tissu résultant d'une utilisation quotidienne normale du produit ;
- En cas de trou ou de déchirure dans les pneus ;
- En cas de dommage lié à une mauvaise utilisation ou au non-respect du guide utilisateur ;
- En cas de dommage lié à des réparations effectuées par des personnes non autorisées ou un démontage incorrect du produit ;
- En cas de dommage causé durant le transport (transport aérien ou tout autre mode de transport) : vérifiez attentivement votre produit Bugaboo après qu'il a été expédié par une compagnie aérienne (ou tout autre transporteur) et, en cas de dommage, soumettez directement toute réclamation au transporteur ;
- En cas d'insatisfaction du client en ce qui concerne la forme, le poids, les fonctionnalités, la couleur ou le design du produit.

IMPORTANT

La période de la garantie du fabricant s'étend sur 24 mois, à compter de la date d'achat indiquée sur le reçu. Conservez donc votre reçu dans un endroit sûr et faites-en une copie. En cas de réclamation sous cette garantie, vous devrez d'abord contacter votre revendeur. Si celui-ci est dans l'incapacité de réparer le défaut ou si vous avez acheté votre produit directement auprès de Bugaboo, vous pouvez nous contacter en envoyant un e-mail à service@bugaboo.com ou en téléphonant au +31 (0)20 718 95 31. En cas de plainte déposée en dehors de la période de garantie, vous devez également contacter votre revendeur ou l'un de nos services clientèle. Vous trouverez la liste à jour de nos services clientèle à l'adresse www.bugaboo.com/store-locator (choisissez « Service Clientèle ») dans le menu de sélection.

Bugaboo se réserve le droit de modifier les présentes dispositions de la garantie du fabricant. La dernière version de notre garantie du fabricant est disponible sur notre site Web : www.bugaboo.com/warranty.

PIÈCES DE RECHANGE

Nous sommes fiers de créer des produits de haute qualité et standard. C'est

pour cette raison que seules des pièces Bugaboo authentiques ou des pièces qui ont été approuvées par Bugaboo peuvent être utilisées avec la poussette Bugaboo. Si vous devez remplacer une pièce de votre poussette Bugaboo, vous pouvez contacter votre revendeur. Pour obtenir la liste des revendeurs à proximité, consultez le site www.bugaboo.com/store-locator. Vous pouvez également acheter des pièces directement sur notre site Web www.bugaboo.com/strollers/parts.



ENREGISTREZ VOTRE PRODUIT

Restez informé sur les annonces concernant la sécurité ou les mises à niveau spécifiques de votre produit Bugaboo en l'enregistrant sur le site www.bugaboo.com/my-account.

Si vous enregistrez votre produit dans les trois mois suivant l'achat, vous bénéficierez d'une garantie supplémentaire. Vous pouvez facilement l'enregistrer sur notre site Web. Pour plus d'informations, veuillez consulter le site Web www.bugaboo.com/extra-warranty. Enregistrer votre produit permet également de faciliter l'accès à notre service clientèle. Remarque : votre preuve d'achat sera toujours nécessaire en cas de réclamation sous garantie.

FR



INFORMATIONS ET AVERTISSEMENTS UTILES LIÉS À LA SÉCURITÉ

IMPORTANT — Lisez attentivement ces instructions avant d'utiliser votre produit et conservez-les pour référence ultérieure. Pour éviter toute situation dangereuse, veuillez consacrer quelques minutes à lire les informations ci-dessous.

La Bugaboo Fox est certifiée par :
• L'organisme allemand TÜV Süd et est autorisée à porter les marques de conformité TÜV et GS.



LES ENFANTS À PROXIMITÉ DE VOTRE POUSSETTE AVERTISSEMENT:

1. Ne jamais laisser un enfant sans surveillance.
2. Ne pas laisser un enfant jouer avec ce produit.

3. Pour éviter toute blessure, maintenez votre enfant à l'écart lors du dépliage et du pliage ou lorsque vous effectuez des réglages sur le produit.
4. Ne laissez pas d'autres enfants jouer sans surveillance à proximité de la nacelle.
5. Tenez les enfants et leurs mains et pieds à l'écart de l'interface de l'adaptateur lorsque vous attachez le siège-auto.

AVANT UTILISATION

AVERTISSEMENT:

6. Inspectez régulièrement la poignée et le fond de la nacelle afin de détecter les signes de dommages et d'usure.
7. Vérifiez que les dispositifs de fixation de la nacelle, du siège ou du siège-auto sont correctement enclenchés avant utilisation.
8. S'assurer que tous les dispositifs de verrouillage sont enclenchés avant utilisation et utilisez toujours le frein lorsque vous installez ou sortez votre enfant.
9. Avant de transporter ou de soulever la nacelle, vérifiez que la poignée est en position d'utilisation.
10. Avant chaque utilisation, vérifiez que le harnais fonctionne correctement et que le guidon est verrouillé.

RESTRICTIONS D'UTILISATION

Informations générales sur le produit

11. La Bugaboo Fox convient pour les enfants âgés de 0 à 36 mois (environ 17 kg).
12. Le poids maximal du panier ne peut excéder 10 kg ou 35 litres.
13. Si le poids recommandé par Bugaboo est dépassé et si des accessoires de transport sont ajoutés au produit, vous risquez d'être confronté à des situations dangereuses et instables.
14. Toute charge fixée au guidon, au siège ou d'un côté de la poussette affecte sa stabilité.
15. Ne transportez jamais la Bugaboo Fox et le châssis par la poignée lorsque votre enfant est couché ou assis dans la nacelle ou le siège.
16. Sortez votre enfant de la Bugaboo Fox lorsque vous montez ou descendez des escaliers et lorsque vous vous

trouvez dans des endroits raides ou instables. Soyez aussi extrêmement vigilant lorsque vous montez ou descendez d'un trottoir ou d'autres surfaces inégales. N'utilisez pas votre poussette dans les escaliers mécaniques.

17. La Bugaboo Fox est conçue pour transporter un enfant seulement. Un deuxième enfant peut se trouver sur la planche à roulettes Bugaboo en option, conformément aux instructions d'utilisation.
18. Ne laissez pas des enfants de plus de 20 kg se tenir sur la planche à roulettes Bugaboo.
19. Le cadre de la Bugaboo Fox (n°. 230582 ou 230583) doit uniquement être utilisé avec le châssis de la Bugaboo Fox (n°. 230330 ou 230340). N'utilisez pas les pièces ou les composants de la Bugaboo Fox avec n'importe quelle poussette non homologuée ou avec tout autre produit Bugaboo.
20. N'employez que des pièces de rechange Bugaboo authentiques, des accessoires Bugaboo ou des produits approuvés par Bugaboo sur votre Bugaboo Fox. L'utilisation de produits qui ne sont pas approuvés par Bugaboo est dangereuse.
21. **AVERTISSEMENT : RISQUE D'ENCHEVÊTREMENT** - les poignées des sacs doivent être placées en dehors de la nacelle et hors de portée de l'enfant placé sur le siège.
22. Les cordelettes peuvent causer des étranglements ! Ne placez pas d'objets attachés par une corde autour du cou de votre enfant, comme une capuche avec cordons ou une sucette avec attache. Ne suspendez pas d'objets avec cordes à la nacelle ou au berceau, et n'attachez pas non plus de cordelettes à des jouets.
23. N'utilisez pas la Bugaboo Fox ou l'un de ses composants près de flammes ou d'autres sources de chaleur. Évitez d'exposer la Bugaboo Fox à des températures extrêmes.
24. La Bugaboo Fox n'est pas résistante à l'eau salée.
25. Il se peut que sur certaines surfaces notamment sur des surfaces synthétiques, du parquet stratifié, du linoléum ou de la moquette (revêtements de sol organiques), les pneus en caoutchouc noirs laissent des traces permanentes. Si votre sol correspond à l'un de ceux mentionnés ci-dessus, nous vous recommandons d'être vigilant lorsque vous utilisez votre poussette à l'intérieur.

26. **AVERTISSEMENT** : Ce produit ne convient pas pour faire du jogging ou des promenades en rollers.

INFORMATIONS SPÉCIFIQUES DE LA NACELLE

27. L'enfant placé dans la nacelle ne peut excéder 9 kg.
28. Cet article convient pour un enfant qui ne sait pas s'asseoir seul.
29. **RISQUE DE CHUTE** - Pour prévenir les chutes, n'utilisez pas ce produit lorsque le bébé commence à se mettre à quatre pattes ou dépasse les 9 kg.
30. La tête de l'enfant se trouvant dans la nacelle ne doit jamais être plus basse que son corps.
31. **RISQUE DE SUFFOCATION** - Les bébés peuvent s'étouffer dans les espaces entre du rembourrage supplémentaire et le côté de la nacelle ou du berceau. Pour la literie, n'utilisez que le matelas, comprenant une alèse et une doublure aérée, fourni par Bugaboo pour la Bugaboo Fox. N'ajoutez JAMAIS d'oreiller, de couette ou tout autre matelas en guise de rembourrage.
32. N'utilisez pas la nacelle ou le siège auto sur deux roues.

UTILISATION DE LA NACELLE SANS LE CHÂSSIS

33. **ATTENTION** : N'utilisez pas la nacelle hors du châssis lorsque l'enfant peut se tenir assis seul.
34. L'enfant, placé dans la nacelle hors du châssis, ne peut excéder 9 kg.
35. **ATTENTION** : **RISQUE DE CHUTE** - Les mouvements de l'enfant peuvent déplacer la nacelle. Ne la placez JAMAIS sur un comptoir, une table ou toute autre surface en hauteur.
36. **ATTENTION** : **RISQUE DE SUFFOCATION** - La nacelle peut se retourner sur des surfaces molles et étouffer l'enfant. Ne placez JAMAIS la nacelle sur un lit, un canapé ou d'autres surfaces molles. Ne la posez que sur une surface plane, horizontale, ferme et sèche.
37. N'utilisez JAMAIS cette nacelle pour transporter votre enfant dans une automobile.
38. Ne déposez jamais la nacelle sur un support en hauteur.

INFORMATIONS SPÉCIFIQUES AU SIÈGE

39. **AVERTISSEMENT** : Ce siège ne convient pas à des enfants de moins de 6 mois

40. **AVERTISSEMENT : RISQUE DE CHUTE** - Évitez tout risque de blessure grave liée à une chute ou un glissement hors du siège. Toujours utiliser le système de retenue à cinq points.
41. **ATTENTION** : Utiliser un harnais dès que l'enfant peut tenir assis tout seul.
42. **ATTENTION** : Ne laissez jamais votre enfant se mettre debout dans le siège. Soyez vigilant, car les enfants peuvent se mettre debout même lorsque la ceinture est attachée. Utiliser un harnais dès que l'enfant peut tenir assis tout seul.
43. Utilisez toujours la dragonne de poignet lorsque votre poussette est sur deux roues.
44. **AVERTISSEMENT** : En mode deux roues, ne pas utiliser le siège face au monde. Ce mode n'a pas été prévu pour cette orientation.

UTILISATION DU SIÈGE SANS LE CHÂSSIS, COMME TRANSAT D'APPOINT

45. **ATTENTION** : N'utilisez pas le siège hors du châssis lorsque l'enfant peut se tenir assis seul.
46. L'enfant placé dans le siège, utilisé en dehors du châssis, ne peut excéder 9 kg.
47. **ATTENTION** : Le siège ne remplace pas un berceau, ni un lit. Le siège ne convient pas pour des longues périodes de sommeil. Si votre enfant a besoin de dormir, placez-le dans un berceau ou un lit adéquat.
48. **ATTENTION** : RISQUE DE CHUTE - il est dangereux d'utiliser le siège hors du châssis sur une surface élevée: par ex. une table.
49. **ATTENTION** : Utilisez toujours harnais à cinq points.
50. N'utilisez JAMAIS ce siège pour transporter votre enfant dans une automobile.

PROTECTION PLUIE

51. RISQUE DE SUFFOCATION - N'utilisez pas la capote en position déployée conjointement avec la protection pluie.
52. À chaque utilisation, éviter tout contact entre la protection pluie et le visage de l'enfant.
53. À chaque utilisation de la protection pluie, surveiller fréquemment l'enfant.
54. Ne pas utiliser la protection pluie sur une longue période.

55. Ne faut pas laisser l'enfant sous la housse en cas de temps ensoleillé, pour cause de chaleur excessive.
56. N'utilisez pas la protection pluie à l'intérieur.
57. N'utilisez pas la protection pluie par vent fort (force 8 ou davantage).
58. Par temps orageux, utilisez la capote sous la protection pluie sur la deuxième position.
59. Ne pas utiliser sur un (des) article(s) autre (s) que celui (ceux) recommandé (s) par le fabricant.

DOMMAGES

AVERTISSEMENT :

N'utilisez pas la Bugaboo Fox si une pièce est cassée, déchirée ou manquante. Veuillez toujours à réparer immédiatement les pièces endommagées ou usées.



SERVICE CLIENT

Si vous avez une question, vous trouverez peut-être la réponse sur notre site Web www.bugaboo.com. Si vous avez besoin de contacter notre service client international, nous sommes à votre écoute ! Nous sommes à votre disposition pour répondre à vos questions, vos inquiétudes ou vos commentaires concernant nos produits et services. N'hésitez pas à nous contacter. Vos commentaires nous permettent d'améliorer nos produits et services.

Choisissez votre méthode de contact préférée :

Téléphone

+33-176704171

Formulaire de contact

via **bugaboo.com**

www.bugaboo.com/support

E-mail

service.fr@bugaboo.com

Twitter

@Bugaboo



PARTAGEZ VOS IDÉES

Chez Bugaboo, nos produits et leurs utilisateurs sont au cœur de notre activité. C'est pourquoi nous mettons à jour et améliorons sans cesse nos produits. Nous recueillons toujours les commentaires et expériences des utilisateurs via notre programme de recherche. Nous apprécions énormément vos contributions, alors si vous souhaitez participer vous pouvez nous le faire savoir via les paramètres du profil de votre compte en ligne sur www.bugaboo.com.



PARTAGEZ VOTRE HISTOIRE AVEC NOUS

Nous adorons voir des familles profiter d'une vie en mouvement avec nos poussettes. De la première sortie aux premières découvertes, les photos et les histoires des propriétaires de poussettes Bugaboo sont pour nous une éternelle source d'inspiration. Restez en contact en nous faisant partager votre histoire sur les réseaux sociaux.



@bugaboo #bugaboo

FR

Les informations contenues dans la présente sont sujettes à modification sans préavis. La société Bugaboo International BV ne peut être tenue responsable des erreurs techniques ou omissions contenues dans ce document. Il se peut que le produit acheté diffère de la description donnée dans ce guide utilisateur. Vous pouvez demander nos derniers guides utilisateur auprès de notre service clientèle ou sur le site www.bugaboo.com. © 2017 Bugaboo International BV. BUGABOO, BUGABOO CAMELEON, BUGABOO BEE, BUGABOO DONKEY, BUGABOO BUFFALO, RUNNER, BUGABOO FOX, BUGABOO BOXER et les logos Bugaboo sont des marques déposées. Les poussettes Bugaboo® sont brevetées et protégées.



“Ho sempre avuto la passione per le ruote sin da quando ero bambino. Ti consentono di spostarti da un punto all’altro così facilmente da farti sentire libero. Questa sensazione di libertà e di assoluta leggerezza ti trasmette energia, gioia e ti permette di andare dove vuoi.”

— Max Barenbrug, cofondatore e Chief Design Officer di Bugaboo

Desideriamo ringraziarti per l'acquisto di Bugaboo Fox. I nostri passeggini sono un ottimo investimento, perché sono costruiti per durare nel tempo, con materiali e tessuti resistenti. Niente ci emoziona di più di vedere un passeggino Bugaboo che ha percorso molta strada, con le ruote sporche di fango e tante storie da raccontare. Con il passare degli anni, siamo orgogliosi di vedere che i nostri prodotti di alta qualità passano di generazione in generazione.

Bugaboo Fox si adatta perfettamente al tuo stile di vita: potrai passeggiare all'aria aperta, viaggiare e fare shopping in modo facile e comodo. Basta una leggera spinta, senza alcuna fatica, per muoversi. Porta questo passeggino sempre con te, per le vie della città o su sentieri innevati: gli ammortizzatori avanzati che agiscono sull'intera ruota e gli pneumatici di grandi dimensioni garantiscono a te e al tuo bambino un movimento fluido e una perfetta stabilità su qualsiasi terreno. La cesta portaoggetti di facile accesso ti permette di portare con te tutto il necessario. Grazie al telaio ultraleggero e al semplice meccanismo di chiusura, puoi portare facilmente il passeggino in casa o caricarlo in macchina, approfittando del sistema di chiusura super-compatto per riporre il passeggino senza fatica. Bugaboo Fox non scende a compromessi per quanto riguarda la qualità, l'estetica e il comfort.

Nella lettura di questa guida all'uso ti invitiamo a fare particolare attenzione a tutte le caratteristiche di Bugaboo Fox, tra cui il seggiolino reversibile e reclinabile, il manubrio regolabile con morbide impugnature in similpelle, la chiusura compatta e molto altro. Potrai così usare Bugaboo Fox nel migliore dei modi, con una guida fluida che garantisce comfort a te e al tuo bambino.

Le caratteristiche e le istruzioni per l'assemblaggio di Bugaboo Fox sono illustrate nei disegni esplicativi di questa guida. La guida all'uso contiene inoltre altre informazioni importanti, come suggerimenti per la cura e la manutenzione e indicazioni per l'uso del passeggino in modo sicuro. Leggi attentamente le istruzioni prima dell'uso e conservale come riferimento futuro. Per domande oppure se ti serve assistenza, contattaci. Il nostro servizio clienti sarà felice di aiutarti. Le informazioni per contattare il servizio clienti sono disponibili più avanti nella guida.

Da tutti noi di Bugaboo: goditi la vita in movimento, giorno dopo giorno, con la tua famiglia!

IT



CONDIVIDI IL TUO VIAGGIO    



@teresalobarregui @aarikalee @thereal_littlebirdsmama @pobke @therealtumi @natalykursova



SUGGERIMENTI PER LA PULIZIA E LA MANUTENZIONE

Prima di pulire, controlla le istruzioni per il lavaggio sull'etichetta del tessuto.

NAVICELLA E COPERTA. I tessuti della navicella Bugaboo Fox sono staccabili e lavabili in lavatrice. Prima del lavaggio, stacca i rinforzi dal tessuto della navicella.

SEGGIOLINO. Il tessuto del seggiolino Bugaboo Fox è staccabile e lavabile in lavatrice. L'imbottitura interna del tessuto del seggiolino deve essere rimossa prima del lavaggio. L'imbottitura può essere pulita con un panno umido. Inserire di nuovo l'imbottitura nel tessuto del seggiolino dopo la pulizia prima di rimettere il tessuto del seggiolino su Bugaboo Fox. Non usare il seggiolino senza l'imbottitura.

MATERASSINO. Il rivestimento e la rete a nido d'ape del materassino Bugaboo Fox sono staccabili e lavabili in lavatrice. La rete a nido d'ape è posizionata sopra l'imbottitura del materassino e può essere rimossa togliendo il rivestimento del materassino. L'imbottitura del materassino può essere pulita con un panno umido. Dopo il lavaggio, controlla che tutte le parti del materassino siano asciutte e collocate nella posizione originale. La rete a nido d'ape deve essere collocata sopra l'imbottitura del materassino. Fai riferimento ai disegni esplicativi. Non usare il materassino senza la rete a nido d'ape.

CAPPOTTINA. La cappottina Bugaboo Fox è staccabile e lavabile in lavatrice.

CESTA PORTAOGGETTI. La cesta portaoggetti Bugaboo Fox non è lavabile, ma può essere pulita con un panno umido.

IMPUGNATURE. Le impugnature non sono lavabili, ma possono essere pulite con un panno umido.

TELAIO. Pulisci il telaio con un panno morbido e acqua tiepida, asciugando le tracce d'acqua residua con un panno asciutto. Usa una spazzola morbida per rimuovere polvere e sporco dai meccanismi e dai tubi scorrevoli del telaio. Rimuovi con cura lo sporco spazzolando le articolazioni scorrevoli.

RUOTE. Rimuovi periodicamente le ruote dal telaio e usa una spazzola per togliere polvere e sporco dall'asse interno della ruota. Non immergere in acqua i cuscinetti delle ruote. Usa una spazzola con acqua per pulire le ruote.

PARAPIOGGIA. Pulire solo con un panno umido.

IN CASO DI PIOGGIA. Riponi Bugaboo Fox con gli accessori in un luogo asciutto e lascialo aperto ad asciugare per impedire la formazione di muffa.



GARANZIA DEL PRODUTTORE

(solo per l'Europa)

In veste di produttore, Bugaboo International BV, con sede principale ad Amsterdam (in seguito: "Bugaboo"), fornisce il passeggino Bugaboo (in seguito: "prodotto") coperto da garanzia, alle condizioni seguenti:

1. Il periodo di garanzia del produttore è di 24 mesi dalla data di acquisto indicata sulla ricevuta di vendita. In caso di riparazione o di sostituzione di una parte o di un prodotto, verrà applicata la garanzia rimanente del prodotto originale.
2. La garanzia del produttore si applica solo nel paese (Stati Uniti e Canada o Europa o Russia o Australia e Nuova Zelanda o Asia) in cui il prodotto è stato acquistato. Bugaboo garantisce che il prodotto sarà conforme solo alle disposizioni di legge e/o alle normative governative che si applicano nel paese in cui il prodotto è stato venduto. Bugaboo si riserva il diritto di applicare una garanzia del produttore divergente per tali paesi specifici.
3. La presente garanzia limitata del produttore si applica soltanto ai prodotti acquistati per uso privato. La presente garanzia limitata del produttore esclude espressamente i prodotti ottenuti per uso o fini commerciali inclusi, a titolo esemplificativo, i prodotti destinati al noleggio commerciale.
4. La garanzia del produttore include il diritto di riparazione, a meno che Bugaboo non ritenga che sia necessario il reso o la sostituzione del prodotto. Bugaboo sosterrà le spese e i rischi di trasporto da e verso il rivenditore (in seguito "il rivenditore") dove il prodotto è stato acquistato, a condizione che la riparazione sia coperta dalla garanzia del produttore.
5. Bugaboo si riserva il diritto di interrompere la produzione di un modello, un colore, un tessuto o un accessorio specifico e di conseguenza, durante il periodo di garanzia del produttore, potrà sostituire una parte con un prodotto, un colore o un tessuto simile.
6. Per presentare un reclamo ai sensi della presente garanzia del produttore, è necessario fornire a Bugaboo quanto indicato di seguito:
 - una copia della ricevuta d'acquisto datata,
 - una descrizione chiara del reclamo e
 - il prodotto difettoso e/o foto della parte o del prodotto difettoso.
7. La garanzia del produttore non è trasferibile e può pertanto essere impugnata solo dal primo proprietario.
8. La garanzia del produttore non influisce su eventuali diritti legali del cliente, che potrebbe ad esempio avere il diritto di ritenere il rivenditore responsabile dei difetti.

IT

CHE COSA COPRE LA GARANZIA DEL PRODUTTORE?

La garanzia del produttore si applica al prodotto e copre quanto segue:

- tutti i difetti di produzione del telaio, della struttura e delle ruote;
- tutti i difetti di produzione degli adattatori (ad esempio adattatori per seggiolino auto e telaio);
- cerniere;
- tutte le parti delle cinture di sicurezza del passeggino Bugaboo;
- cuciture sulla copertura;
- fascette autoadesive; e

- tenuta del colore

LA GARANZIA DEL PRODUTTORE NON SARÀ VALIDA NEI CASI SEGUENTI:

- Se sono state apportate o predisposte modifiche o riparazioni senza aver prima ricevuto l'autorizzazione scritta di Bugaboo o del rivenditore.
- In caso di difetti dovuti a negligenza o a un incidente e/o a uso o manutenzione non conforme a quanto indicato nella guida all'uso.
- Se il numero di serie è stato danneggiato o rimosso.
- In caso di danni al prodotto causati da normale usura.
- In caso di montaggio errato o installazione di parti prodotte da terzi non compatibili con il prodotto.
- In caso di danni accidentali o non intenzionali, uso anomalo o cura inadeguata.
- In caso di stoccaggio/manutenzione del prodotto in modo improprio.
- In caso di danni al manubrio o al rivestimento dovuti al normale uso quotidiano del prodotto.
- In caso di fori o lacerazioni degli pneumatici.
- In caso di danni dovuti a un uso improprio o al mancato rispetto delle indicazioni della guida all'uso.
- In caso di danni dovuti a riparazioni svolte da persone non autorizzate o all'errato disassemblaggio del prodotto.
- In caso di danni durante il trasporto (aereo o non): controllare attentamente il prodotto Bugaboo dopo che è stato maneggiato da una compagnia aerea (o altri vettori) e in caso di danni presentare un reclamo direttamente al vettore.
- In caso di insoddisfazione del cliente nei confronti del prodotto in termini di forma, peso, funzionalità, colore o modello.

IMPORTANTE

Il periodo di garanzia del produttore per questo prodotto è di 24 mesi dalla data di acquisto indicata sulla ricevuta di vendita. Conservare la ricevuta di vendita in un luogo sicuro e farne una copia. Se si vuole presentare un reclamo ai sensi della presente garanzia del produttore, è prima necessario contattare il rivenditore. Nel caso in cui il rivenditore non sia in grado di riparare il difetto oppure se il prodotto è stato acquistato direttamente da Bugaboo, è possibile contattare Bugaboo inviando un messaggio email a service@bugaboo.com o telefonando al numero +31 (0)20 718 95 31. Anche per reclami oltre il periodo di garanzia del produttore è necessario contattare il rivenditore o uno dei centri di assistenza. Per un elenco aggiornato dei centri di assistenza, visitare il sito www.bugaboo.com/store-locator e selezionare centro assistenza nel menu.

Bugaboo si riserva il diritto di modificare le disposizioni della garanzia del produttore. È possibile trovare le disposizioni più aggiornate della garanzia del produttore sul nostro sito www.bugaboo.com/warranty.

PARTI SOSTITUIBILI

Siamo orgogliosi dei nostri prodotti caratterizzati da qualità e standard elevati. È per questo che con i passeggini Bugaboo è consentito l'uso solo di parti Bugaboo originali o approvate da Bugaboo. Nel caso in cui sia necessario sostituire una parte del passeggino Bugaboo, è possibile contattare il rivenditore. Visitare il sito www.bugaboo.com/store-locator per un elenco completo dei rivenditori nelle

vicinanze. In alternativa, è possibile acquistare le parti disponibili direttamente nel sito www.bugaboo.com/strollers/parts.



REGISTRAZIONE DEL PRODOTTO

Per ricevere gli avvisi sulla sicurezza o informazioni sui miglioramenti apportati al prodotto Bugaboo specifico, è possibile registrare il prodotto nel sito www.bugaboo.com/my-account.

Registrando il prodotto entro 3 mesi dall'acquisto, si ha diritto a una garanzia extra. È possibile eseguire facilmente la registrazione sul sito Web. Visitare il sito www.bugaboo.com/extra-warranty per ulteriori informazioni. La registrazione consente anche di accelerare il processo quando si contatta il servizio clienti. Nota: per i reclami in garanzia, è comunque necessaria la ricevuta d'acquisto.



AVVERTENZE E INFORMAZIONI DI SICUREZZA UTILI

IMPORTANTE - Leggere attentamente queste istruzioni prima dell'uso e **conservarle per riferimenti futuri**. Per evitare situazioni pericolose, dedicare alcuni minuti alla lettura delle informazioni seguenti.

Bugaboo Fox è certificato da:
• TÜV Süd per i contrassegni
delle certificazioni TÜV e GS.



BAMBINI NELLE VICINANZE DEL PASSEGGINO **AVVERTENZA:**

1. NON lasciare MAI il vostro bambino incustodito.
2. Non lasciare che il vostro bambino giochi con Bugaboo Fox.
3. Per evitare lesioni o ferimenti assicurarsi che il vostro bambino sia a debita distanza durante le operazioni di apertura e chiusura o di sistemazione del prodotto.
4. Non lasciare che altri bambini giochino senza sorveglianza vicino alla navicella.
5. Tenere bambini e parti aggiuntive lontani dall'interfaccia dell'adattatore quando si aggancia il seggiolino auto.

PRIMA DELL'USO

AVVERTENZA:

6. Controllare regolarmente che il manubrio e il fondo della navetta non mostrino segni di danni o usura.
7. Prima dell'uso controllare che i meccanismi di aggancio della navicella o del seggiolino auto siano correttamente agganciati.
8. Prima dell'uso assicurarsi che tutti i meccanismi di bloccaggio siano correttamente agganciati e inserire sempre il freno quando si mette il bambino a sedere o lo si solleva.
9. Prima di trasportare o sollevare la navicella, assicurarsi che il maniglione sia nella posizione corretta.
10. Prima dell'uso assicurarsi che le cinture di sicurezza funzionino correttamente e che il manubrio sia bloccato.

RESTRIZIONI D'USO

Prodotto in generale

11. Bugaboo Fox è adatto per bambini da 0 a 36 mesi (17 kg).
12. Il peso massimo per la borsa portaoggetti è di 10 kg/35 l.
13. In caso di superamento del carico consigliato da Bugaboo e di aggiunta di ulteriori accessori portaoggetti al prodotto, possono verificarsi condizioni di instabilità pericolose.
14. Qualsiasi carico agganciato al manubrio, al seggiolino o al lato del passeggino influisce sulla stabilità del passeggino.
15. Non sollevare mai Bugaboo Fox e il telaio usando il maniglione quando il bambino è steso o seduto nella navicella o nel seggiolino.
16. Togliere il bambino da Bugaboo Fox quando si salgono o si scendono le scale e in caso di tratti ripidi o instabili. Fare inoltre molta attenzione quando si sale o si scende dal marciapiede o su superfici irregolari. Non portare il passeggino sulla scala mobile.
17. Bugaboo Fox è progettato per il trasporto di un solo bambino. È possibile far salire un altro bambino sulla pedana per il secondo bambino Bugaboo opzionale, seguendo quanto indicato nelle istruzioni per l'uso.
18. Non consentire ai bambini che pesano oltre 20 kg di stare sulla pedana Bugaboo per il secondo bambino.
19. Il telaio Bugaboo Fox (n. 230582 o 230583) deve essere utilizzato esclusivamente con lo chassis Bugaboo Fox (n. 230330 o 230340). Non utilizzare parti o componenti

- del Bugaboo Fox con un passeggino non approvato o con qualsiasi altro prodotto Bugaboo.
20. Usare solo parti di ricambio Bugaboo originali e accessori o prodotti Bugaboo approvati da Bugaboo per l'uso con Bugaboo Fox. L'uso di prodotti non approvati da Bugaboo non è sicuro.
 21. **AVVERTENZA:** PERICOLO DI IMPIGLIAMENTO - Le maniglie delle borse devono essere lasciate fuori dal corpo del passeggino e all'esterno dell'area occupata dal bambino.
 22. I cordini possono causare strangolamento. Non mettere oggetti con un cordino attorno al collo del bambino, ad esempio cordini del cappuccio o del ciuccio. Non attaccare cordini sopra a una navicella o a una culla né attaccarli ai giocattoli.
 23. Non usare Bugaboo Fox o i suoi componenti vicino a fiamme libere o altre fonti di calore. Non esporre Bugaboo Fox a temperature estreme.
 24. Bugaboo Fox non è resistente all'acqua salata.
 25. È possibile che gli pneumatici neri di gomma lascino segni permanenti su pavimenti in laminato sintetico, parquet, linoleum e moquette. Se ci sono pavimenti di questo tipo, è consigliabile fare attenzione quando si usa il passeggino dentro casa.
 26. **AVVERTENZA:** Questo prodotto non è adatto per correre o pattinare.

INFORMAZIONI SPECIFICHE DELLA NAVICELLA

27. Il peso massimo per un bambino nella navicella è di 9 kg.
28. Questo prodotto è adatto a un bambino che non è in grado di stare seduto autonomamente.
29. **PERICOLO DI CADUTA** - Per evitare le cadute, non usare il prodotto quando il bambino inizia a sollevarsi spingendosi con mani e ginocchia o quando supera i 9 kg, a seconda dell'evento che si verifica per primo.
30. La testa del bambino all'interno della navetta non deve mai trovarsi più in basso del corpo.

31. **PERICOLO DI SOFFOCAMENTO** - Si sono verificati casi di soffocamento dei bambini: nello spazio tra l'imbottitura extra e la parte laterale della navicella/culla. Sulle basi morbide usare solo il materassino, con il lenzuolo e la rete a nido d'ape forniti da Bugaboo per Bugaboo Fox. Non aggiungere MAI un cuscino, una trapunta o un altro materassino come imbottitura.
32. Non usare la navicella o il seggiolino auto nella posizione due ruote.

USO DELLA NAVICELLA FUORI DAL TELAIO

33. **AVVERTENZA:** Non usare la navicella fuori dal telaio una volta che il bambino è in grado di stare seduto autonomamente.
34. Il peso massimo per un bambino nella navicella, quando usata in modo indipendente dal telaio, è di 9 kg.
35. **AVVERTENZA:** **PERICOLO DI CADUTA** - L'attività del bambino può far muovere il porta bebè. **NON** posizionare MAI il porta bebè su superfici della cucina, tavoli o altre superfici rialzate.
36. **AVVERTENZA:** **PERICOLO DI SOFFOCAMENTO** - Il porta bebè può ribaltarsi su superfici morbide e soffocare il bambino. **NON** appoggiare MAI il porta bebè su letti, divani o altre superfici morbide, ma usarlo solo su una superficie stabile, piana e asciutta.
37. **NON** usare MAI il porta bebè per trasportare un bambino su un veicolo a motore.
38. Non usare mai la navicella su un supporto.

INFORMAZIONI SPECIFICHE DEL SEGGIOLINO

39. **AVVERTENZA:** Questa seduta non è adatta per bambini di età inferiore a 6 mesi
40. **AVVERTENZA:** **PERICOLO DI CADUTA** - Per evitare ferite gravi dovute a caduta o scivolamento, usare sempre la cintura di sicurezza a cinque punti completa.
41. **AVVERTENZA:** Usare il sistema di ritenuta non appena il bambino è in grado di rimanere seduto da solo.
42. Non lasciare che il bambino si alzi in piedi sul seggiolino. Prestare attenzione perché i bambini possono alzarsi anche quando la cintura di sicurezza è allacciata.
43. Usare sempre la cinghia da polso nella posizione due ruote.

44. **AVVERTENZA:** Non usare il passeggino in posizione a 2 ruote con la seduta fronte mondo. Non è progettato per questo utilizzo.

USO DEL SEGGIOLINO FUORI DAL TELAIO COME CULLA RECLINABILE

45. **AVVERTENZA:** Non usare il seggiolino fuori dal telaio una volta che il bambino è in grado di stare seduto autonomamente.
46. Il peso massimo per un bambino nel seggiolino, quando usato in modo indipendente dal telaio, è di 9 kg.
47. **AVVERTENZA:** Il seggiolino non sostituisce la culla o il letto. Il seggiolino non è destinato a periodi di sonno prolungati. Per far dormire il bambino, adagiarlo in una culla o un letto.
48. **AVVERTENZA:** PERICOLO DI CADUTA - È pericoloso usare il seggiolino come culla reclinabile su un piano rialzato, ad esempio un tavolo.
49. **AVVERTENZA:** Usare sempre la cintura di sicurezza a cinque punti.
50. NON usare MAI il porta bebè per trasportare un bambino su un veicolo a motore.

IT

PARAPIOGGIA

51. PERICOLO DI SOFFOCAMENTO - Non usare la capottina in posizione estesa in combinazione con il parapioggia.
52. Durante l'uso, assicurati che il parapioggia non entri in contatto con il viso del bambino.
53. Quando usi il parapioggia, controlla di frequente il bambino.
54. Non usare il parapioggia per un periodo di tempo prolungato.
55. Non utilizzare il parapioggia all'esterno quando non piove e non lasciare il bambino senza sorveglianza quando c'è il sole, per evitare il rischio di surriscaldamento.
56. Non utilizzare il parapioggia in ambienti interni.
57. Non utilizzare il parapioggia in caso di vento forte (vento forza 8 e oltre).
58. Quando piove, utilizzare la capottina sotto al parapioggia nella seconda posizione.
59. Non usare su prodotti diversi da quelli consigliati dal produttore.

DANNI**AVVERTENZA:**

Non usare Bugaboo Fox se una qualsiasi parte è rotta, strappata o mancante. Riparare immediatamente le parti danneggiate o consumate.

**SERVIZIO CLIENTI**

In caso di domande, potresti trovare la risposta nel nostro sito Web, www.bugaboo.com. Se desideri contattare il servizio clienti internazionale, il nostro personale sarà felice di aiutarti, rispondendo a eventuali domande, dubbi o commenti in relazione ai nostri prodotti e servizi. Non esitare a contattarci. Il tuo feedback ci aiuta a migliorare ulteriormente i nostri prodotti e servizi.

Scegli il metodo di contatto che preferisci:

Telefono

+39-0687500908

Modulo di contatto tramite

bugaboo.com

www.bugaboo.com/support

Email

service.it@bugaboo.com

Twitter

@Bugaboo

**CONDIVIDI LE TUE IDEE**

I nostri prodotti e coloro che li usano sono fondamentali per Bugaboo e per questo motivo cerchiamo sempre di aggiornare e migliorare i prodotti. Raccogliamo continuamente i feedback e le esperienze degli utenti attraverso il nostro programma di ricerca. Il tuo contributo è importante. Se ti interessa partecipare, puoi farcelo sapere tramite le impostazioni del profilo del tuo account online su www.bugaboo.com.

**CONDIVIDI IL TUO VIAGGIO CON NOI**

Siamo sempre felici di vedere le famiglie che si godono la vita in movimento con i nostri passeggini. Dal primo passeggino alla prima grande avventura, siamo sempre ispirati dalle foto e dalle storie di chi usa Bugaboo. Rimani in contatto e non dimenticarti di condividere con noi il tuo viaggio sui social media.



@bugaboo #bugaboo

Le informazioni contenute nel presente documento sono soggette a modifiche senza preavviso. Bugaboo International BV non è responsabile per errori tecnici o omissioni nel presente documento. Il prodotto acquistato può essere diverso da quello descritto nella presente guida all'uso. È possibile richiedere le guide più recenti al servizio clienti o sul sito www.bugaboo.com. © 2017 Bugaboo International BV. BUGABOO, BUGABOO CAMELEON, BUGABOO BEE, BUGABOO DONKEY, BUGABOO BUFFALO, RUNNER, BUGABOO FOX, BUGABOO BOXER e il logo Bugaboo sono marchi registrati. I passeggini Bugaboo® sono brevettati e il design è protetto.



“Jeg har alltid hatt en svakhet for hjul. Hjul får deg fra A til B på en glidende måte som gjør at du føler deg vektløs og fri. Denne uanstrengte frihetsfølelsen gir deg energi, gjør deg glad, og gir deg lyst til å utforske nye steder.”

— Max Barenbrug, sjefsdesigner hos Bugaboo og en av firmaets grunnleggere

Vi vil gjerne gratulere deg med kjøpet av en Bugaboo Fox. Vognene våre er en god investering, siden de er laget i slitesterke materialer og tekstiler. Vi får alltid et ekstra kick av å se en velbrukt Bugaboo med sølete hjul og mange historier å fortelle. Gjennom årene har vi stolt kunnet observere at våre kvalitetsprodukter blir gitt videre til neste generasjon.

Bugaboo Fox passer i hele livsstilen din: Det er enkelt og bekvemt å være utendørs, reise og handle. Den er utrolig lett å kjøre – du trenger ikke anstrenge deg, bare gå. Ta med deg vognen overalt, fra bygater til snødekte stier. Den avanserte fjæringen på alle hjul og de store gummi-hjulene gir en jevn og stabil trilletur for deg og barnet ditt, uansett underlag. I det lett tilgjengelige handlenettet kan du ta med deg alt du trenger. Med en ultralett ramme og enkel sammenlegging kan du lett ta med deg vognen inn i huset eller bilen, eller bruke den superkompakte sammenleggingen for praktisk oppbevaring. Bugaboo Fox kompromiserer ikke på kvalitet, utseende eller komfort.

Når du leser denne bruksanvisningen, anbefaler vi deg å være ekstra oppmerksom på alle funksjonene i Bugaboo Fox, som det vendbare setet som også kan legges

bakover, det justerbare styret med grep i myk skinnutførelse, den kompakte sammenleggingen og mye mer. Da får du fullt utbytte av Bugaboo Fox, og både du og barnet får en behagelig tur.

Du finner både funksjonene og monteringsanvisningene for Bugaboo Fox i instruksjonstegningene i denne brukerveiledningen. Bruks-anvisningen inneholder også annen viktig informasjon, som vedlikeholdstips og instruksjoner for sikker bruk. Les disse instruksjonene nøye før du bruker vognen, og ta vare på dem til eventuell senere bruk. Hvis du har spørsmål eller trenger hjelp, ber vi deg ta kontakt med oss. Serviceteamet vårt hjelper deg mer enn gjerne. Du finner kontaktinformasjon til kundeservice lenger nede i denne bruksanvisningen.

**Fra alle oss hos Bugaboo:
Nyt livet på farten sammen
med familien, dag etter dag!**

NO



DEL OPPLEVELSENE    



@teresalobarregui @aarikalee @thereal_littlebirdsmama @pobke @therealtumi @natalykurasova



RENGJØRING OG VEDLIKEHOLD

Før du rengjør vognen, må du alltid sjekke vaskeanvisningene på tekstilene.

BAG OG OVERTREKK. Stoffdelen av bagen på Fox kan tas av og vaskes i maskin. Ta ut avstiverne fra stoffdelen av bagen før vask.

SETE. Stoffdelen av setet på Bugaboo Fox kan tas av og vaskes i maskin. Skumgummiinnlegget inne i stoffdelen må tas ut før vask. Skumgummien kan rengjøres med en fuktig klut. Legg skumgummiinnlegget tilbake i stoffdelen etter rengjøring før du monterer stoffdelen tilbake i setet i Bugaboo Fox. Ikke bruk setet uten skumgummiinnlegget.

MADRASS. Madrassovertrekket i Bugaboo Camaleon^s og det ventilerte innlegget i madrassen kan tas ut og vaskes i maskin. Det ventilerte innlegget befinner seg oppå skumgummimadrassen og kan fjernes ved å ta av madrassovertrekket. Skumgummimadrassen kan rengjøres med en fuktig klut. Etter vask ser du til at alle delene er tørre før du setter dem sammen igjen. Det ventilerte innlegget skal legges oppå skumgummimadrassen – se instruksjonstegningene. Ikke bruk madrassen uten det ventilerte innlegget.

KALESJE. Kalesjen på Bugaboo Fox kan tas av og vaskes i maskin.

HANDLENETT. Handlenettet på Bugaboo Fox kan ikke vaskes, men kan tørkes over med en fuktig klut.

GREP. Grepeene kan ikke vaskes, men kan tørkes over med en fuktig klut.

UNDERSTELL. Rengjør understellet med en myk håndduk og lunkent vann, og tørk av resten av vannet med en tørr klut. Bruk en myk børste til å fjerne sand og smuss fra mekanismene og gliderørene på understellet. Vær nøye med å børste smuss bort fra alle bevegelige koblinger.

HJUL. Med jevne mellomrom bør du fjerne hjulene fra understellet og børste av eventuell smuss eller sand inne i hjulakslene. Ikke legg hjullagrene i vann. Bruk en børste og vann til å fjerne smuss fra hjulene.

REGNTREKK. Rengjøres kun med en fuktig klut.

FUKTIGHET. Oppbevar Bugaboo Fox og alt tilbehør på et tørt sted, og la vognen tørke i oppslått tilstand for å forhindre muggdannelse.



PRODUSENTGARANTI (bare for Europa)

Som produsenten leverer Bugaboo International BV, som har sitt hovedsete i Amsterdam (heretter: "Bugaboo"), Bugaboo-vognen (heretter: "produktet") under garanti, underlagt følgende vilkår:

1. Produsentgarantiperioden er 24 måneder fra kjøpsdatoen som er angitt på kvitteringen. Den gjenværende garantien for det opprinnelige produktet vil gjelde for en utskiftningsdel eller et erstattet eller reparert produkt.
2. Denne produsentgarantien gjelder kun i regionen (USA og Canada eller Europa eller Russland eller Australia, og New Zealand eller Asia) der produktet ble kjøpt. Bugaboo garanterer at produktet vil være i samsvar bare med lovens bestemmelser og/eller offentlige forskrifter som gjelder i regionen der produktet ble solgt. Bugaboo forbeholder seg retten til å bruke en avvikende produsentgaranti for disse spesifikke regionene.
3. Denne begrensede produsentgarantien gjelder kun for et produkt som er kjøpt til privat bruk. Denne begrensede produsentgarantien utelukker uttrykkelig produkter anskaffet for kommersielle formål eller kommersiell bruk, inkludert, men ikke begrenset til, produkter for kommersiell utleie.
4. Produsentgarantien gir en rett til å reparere med mindre Bugaboo er av den oppfatning at utskifting eller retur av produktet er nødvendig. Bugaboo vil dekke kostnadene for, og ta ansvaret for risikoen ved, transport til og fra forhandleren (heretter: "forhandler") der du kjøpte produktet, forutsatt at reparasjonen dekkes av produsentgarantien.
5. Bugaboo forbeholder seg retten til å stanse produksjon en bestemt modell, farge, et bestemt stoff eller tilbehør, og vil derfor erstatte en del med et lignende produkt, farge eller stoff under produsentgarantiperioden.
6. For å kunne få innfridd rettigheter i henhold til denne produsentgarantien må du levere følgende til Bugaboo:
 - en kopi av datert kvittering for kjøpet,
 - en klar beskrivelse av klagen og
 - det defekte produktet og/eller fotografier av den defekte delen eller det defekte produktet.
7. Produsentgarantien er ikke overførbar og kan derfor bare benyttes av den første eieren.
8. Produsentgarantien påvirker ikke noen lovfestede rettigheter du måtte ha, for eksempel retten til å holde forhandleren ansvarlig for defekter.

NO

HVA DEKKES AV PRODUSENTGARANTIEN?

- Produsentgarantien gjelder i forhold til produktet og dekker følgende:
 - alle fabrikkasjonsfeil i understellet, rammen og hjulene
 - alle fabrikkasjonsfeil i adapterne (ramme- og bilseteadaptere)
 - glidelåser
 - alle deler av selen på Bugaboo-vognen
 - sømmene i bedekningen
 - selvklebende stropper og
 - fargeekthet

PRODUSENTGARANTIEN UGYLDIGGJØRES I FØLGENDE TILFELLER:

- Hvis du har foretatt, eller avtalt at det skal foretas, endringer eller reparasjoner, uten først å ha mottatt skriftlig tillatelse fra Bugaboo eller forhandleren.
- Defekter som skyldes forsømmelse eller ulykke og/eller enhver annen bruk eller annet vedlikehold enn det som er angitt i bruksanvisningen.
- Hvis serienummeret har blitt skadet eller fjernet.
- Skade på produktet forårsaket av normal slitasje.

- Feil montering eller installasjon av tredjepartsdeler som ikke er kompatible med produktet.
- Uaktsom eller utilsiktet skade, unormal bruk eller manglende ivaretagelse.
- Feilaktig oppbevaring/produktivaretagelse
- Skade på skyvestengene eller stofftrekkene på grunn av normal daglig bruk av produktet.
- Hull eller rifter i dekkene.
- Skader på grunn av feil bruk eller på grunn av manglende overholdelse av brukerhåndboken.
- Skader på grunn av reparasjoner utført av uautoriserte personer, eller på grunn av feil demontering av produktet.
- Transportskader (under lufttransport eller ved bruk av andre transportmidler): inspiser nøye Bugaboo-produktet etter at det har blitt transportert av flyselskapet (eller annen transportør), og send i tilfelle av skader umiddelbart inn et krav med transportøren.
- Kundens misnøye med produktet når det gjelder passform, vekt, funksjonalitet, farge eller design.

VIKTIG

Produsentgarantiperioden for dette produktet er 24 måneder fra kjøpsdatoen som er angitt på kvitteringen. Oppbevar kvitteringen på et trygt sted, og ta en kopi av den. Hvis du ønsker å sende inn et krav i henhold til denne produsentgarantien, må du først kontakte din forhandler. Hvis forhandleren ikke kan reparere defekten, eller hvis du har kjøpt produktet direkte fra Bugaboo, kan du kontakte Bugaboo ved å sende en e-post til service@bugaboo.com eller ringe +31 (0)20 718 95 31. Ved klager som oppstår utenfor produsentgarantiperioden, må du også ta kontakt med din forhandler, eller du kan ta kontakt med ett av våre servicesentre. Du finner en oppdatert liste over servicesentre på www.bugaboo.com/store-locator (velg 'service center' i valgmenyen).

Bugaboo forbeholder seg retten til å endre disse produsentgarantibestemmelsene. Du finner de mest oppdaterte produsentgarantibestemmelsene på vår hjemmeside: www.bugaboo.com/warranty.

UTSKIFTBARE DELER

Vi er stolte av å lage produkter basert på høy kvalitet og standard. Det er derfor bare originale Bugaboo-deler eller deler som er godkjent av Bugaboo, alltid må brukes sammen med Bugaboo-vognen. Hvis du trenger å skifte ut en del av Bugaboo-vognen, kan du ta kontakt med din forhandler. Besøk www.bugaboo.com/store-locator for en omfattende liste over forhandlere i nærheten av deg. Alternativt kan du kjøpe tilgjengelige deler direkte via www.bugaboo.com/strollers/parts.



REGISTRER PRODUKTET

Hold deg informert om sikkerhetskunngjøringer eller produktoppgraderinger som er spesifikke for ditt Bugaboo-produkt, ved å registrere produktet via www.bugaboo.com/my-account.

Vi tilbyr ekstra garanti hvis du registrerer produktet innen 3 måneder etter kjøpet. Du kan enkelt registrere det på nettsiden. Sjekk ut www.bugaboo.com/extra-warranty for more info. Registration also speeds up the process when you get in touch with our service team. Please note: you still need your proof of purchase for warranty claims.



NYTTIGINFORMASJON OMSIKKERHET OG ADVARSLER

VIKTIG – Les disse instruksjonene nøye før bruk og **oppbevar dem for fremtidig referanse**. For å unngå farlige situasjoner ber vi om at du bruker noen minutter på å lese informasjonen nedenfor.

Bugaboo Fox er sertifisert av:
 • TÜV Süd for å bære TÜV- og GS-sertifiseringsmerker.



BARN I NÆRHETEN AV VOGNEN ADVARSEL:

1. Du må **ALDRI** etterlate barnet ditt uten tilsyn.
2. Ikke la barnet leke med Bugaboo Fox.
3. For å unngå personskade, sørg for å holde barnet ditt på avstand mens du slår opp og slår sammen produktet.
4. Ikke la andre barn leke uten tilsyn i nærheten av bagen.
5. Hold barn samt hender og føtter unna adapterkontaktflaten når du fester bilsetet.

FØR BRUK ADVARSEL:

6. Undersøk jevnlig håndtaket og bunnen på bagen for tegn på skade og slitasje.
7. Kontroller at bagen, seteenheden eller bilsetet er festet riktig med de tilhørende festeanordningene, før bruk.
8. Kontroller at alle låsemekanismer er aktivert før bruk, og aktiver alltid bremsen når du setter barnet ditt i vognen eller tar det ut.
9. Før du bærer eller løfter bagen, må du forsikre deg om at bærehåndtaket er i riktig posisjon for bruk.

NO

10. Før hver gangs bruk må du sikre at selen fungerer som den skal, og at styret er låst.

BRUKSBEGRENSNINGER

Generelt om produktet

11. The Bugaboo Fox er egnet for barn i alderen fra 0 til 36 måneder (17 kg/37,5 pund).
12. Maksimal vekt for bagasjevesken er 10 kg (22 pund)/ 35 liter.
13. Det kan oppstå ustabile farlige forhold hvis noen av de anbefalte vektbegrensningene for Bugaboo overskrides, samt ved festing av tilbehør for pakke-transport på produktet.
14. Eventuell vekt festet til bærehåndtaket, setet eller siden på barnevognen påvirker stabiliteten til barnevognen.
15. Fox og understellet må aldri løftes opp etter bærehåndtaket mens barnet ligger eller sitter i bagen eller setet.
16. Ta barnet ut av Bugaboo Fox når du går opp eller ned trapper samt ved bratte eller ustabile forhold. Vær også ekstra forsiktig når du går opp eller ned en fortauskant eller andre ujevne overflater. Ikke ta med vognen i rulletrapper.
17. The Bugaboo Fox er konstruert for å frakte opptil to barn i duo-posisjonen og et tredje barn på ståbrettet, i henhold til bruksveiledningen.
18. Ikke la barn som er tyngre enn 20 kg (44 pund), stå på Bugaboo-ståbrettet.
19. Rammen til Bugaboo Fox (nr. 230582 eller 230583) må bare brukes med Bugaboo Fox understell (nr. 230330 eller 230340). Bruk ikke deler eller komponenter til Bugaboo Fox med noen annen barnevogn som ikke er godkjent eller andre Bugaboo-produkter.
20. Bruk bare autentiske Bugaboo-reservedeler og Bugaboo-tilbehør eller produkter som er godkjent av Bugaboo for bruk med Bugaboo Fox. Det er ikke trygt å bruke produkter som ikke er godkjent av Bugaboo.
21. **ADVARSEL:** FARE FOR SAMMENFLOKING - Bærehåndtakene på bager skal holdes utenfor bagen og utenfor setets sitteområde.
22. Snorer kan forårsake kvelning! Ikke plasser gjenstander med en snor rundt barnets hals, for eksempel hettesnorer eller smokkbånd. Ikke heng opp snorer over en bag eller vugge, og ikke fest snorer til leker.
23. Ikke bruk Bugaboo Fox eller noen av komponentene

- i nærheten av åpen ild eller andre varmekilder. Unngå å utsette Bugaboo Fox for ekstreme temperaturer.
24. Bugaboo Fox er ikke motstandsdyktig mot saltvann.
 25. På gulv som syntetisk laminat, parkett, linoleum og tepper (gulv med organisk overflate) kan svarte gummidekk etterlate varige spor. Skulle du ha et gulv som nevnt ovenfor, anbefaler vi å være forsiktig med innendørs bruk.
 26. **ADVARSEL:** Dette produktet egner seg ikke for løping eller bruk med skøyter/rulleskøyter.

BAGSPESIFIKASJONER

27. Maksimal vekt for barnet i bagen er 9 kg (20 pund).
28. Dette produktet er bare egnet for et barn som ikke kan sitte uten hjelp.
29. FALLFARE – For å forhindre fall må du ikke bruke dette produktet når barnet begynner å presse seg opp på hender og knær eller har nådd 9 kg (20 pund), avhengig av hva som kommer først.
30. Barnets hode i bærebagen skal aldri ligge lavere enn barnets kropp.
31. KVELNINGSFARE – Små barn kan kveles hvis de havner mellom ekstra polstring og sidene av bagen/vuggen. Til mykt liggeunderlag må du bare bruke madrassen, inkludert lakenkledningen og det ventilerte innlegget, som leveres av Bugaboo til Bugaboo Fox. Du må **ALDRI** legge oppi puter, tepper eller annen madrass for utfylling.
32. Ikke bruk bagen eller et bilsete i tohjulsposisjonen.

BRUK AV BAGEN UTEN UNDERSTELLET

33. **ADVARSEL:** Bruk aldri bagen uten understellet dersom barnet kan sitte uten hjelp.
34. Maksimal vekt for barnet når setet brukes separat, uten understellet, er 9kg.
35. **ADVARSEL:** FALLFARE – Barnets aktivitet kan flytte bagen. Plasser den derfor aldri på benker, bord eller andre forhøyde flater.
36. **ADVARSEL:** KVELNINGSFARE – bagen kan tippe over på myke underlag og kvele barnet. Plasser **ALDRI** bagen på senger, sofaer, eller andre myke overflater. Plasser den kun på stødige, rette, lave og tørre flater.

37. Bruk denne bagen ALDRI som transportmiddel et motorisert kjøretøy.
38. Plasser aldri bagen på ett stativ.

SETESPESIFIKASJONER

39. **ADVARSEL:** Denne seteenheten er ikke egnet for barn under 6 måneder.
40. **ADVARSEL:** FALLFARE – Unngå alvorlig personskade forårsaket av at barnet faller eller sklir ut. Bruk alltid sikringsseleene med alle de fem punktene .
41. **ADVARSEL:** Bruk selene så snart barnet kan sitte selv.
42. La aldri barnet få reise seg i setet. Vær forsiktig, for barn kan reise seg selv om beltet er festet.
43. Bruk alltid håndleddsstroppen når vognen er i tohjulsposisjon.
44. **ADVARSEL:** Ikke bruk setet så det vender forover i tohjulsstilling. Denne posisjonen er ikke anbefalt.

BRUK AV SETE UTEN UNDERSTELL SOM EN VUGGE

45. **ADVARSEL:** ikke bruk sete uten understell når barnet kan sitte uten hjelp.
46. Maks vekt for barnet til å sitte i setet uten understell er 9 kg.
47. **ADVARSEL:** Setet erstatter ikke bagen eller sengen. Setet er ikke tilegnet til å sove i for lengre perioder.
48. **ADVARSEL:** FALLFARE - det er farlig å bruke dette setet på en høy flate som på et bord.
49. **ADVARSEL:** Bruk alltid fempunkt beltesystemet.
50. Bruk ALDRI dette setet som et alternative til å transportere en baby i et motorisert kjøretøy.

REGNTREKK

51. KVELNINGSFARE – Ikke bruk kalesjen i utstrakt posisjon i kombinasjon med regntrekket.
52. Sørg for at regntrekket ikke kommer i kontakt med barnets ansikt under bruk.
53. Se til barnet ofte mens regntrekket er i bruk.
54. Ikke bruk regntrekket i lengre perioder.
55. Regntrekket må ikke brukes ute når det ikke regner. Ikke la barnet ligge under regntrekket når solen skinner på grunn av faren for overoppheting.
56. Regntrekket må ikke brukes inne.

57. Regntrekket må ikke brukes når det er hard vind (vindstyrke 8 og over).
58. Ved uvær, bruk kalesjen under regntrekket på andre posisjon.
59. Må ikke brukes på andre produkter enn det som anbefales av produsenten.

SKADER ADVARSEL:

Ikke bruk Bugaboo Fox hvis noen av delene er ødelagt, skadet eller mangler. Du må sørge for at eventuelle skadde eller slitte deler repareres umiddelbart.



KUNDESERVICE

Hvis du har et spørsmål, finner du kanskje svaret på nettstedet vårt www.bugaboo.com. Hvis du trenger å komme i kontakt med vårt internasjonale serviceteam, blir vi alltid glade over å høre fra deg. Vi kan svare på spørsmål, løse problemer og ta imot kommentarer du måtte ha om produktene og tjenestene våre. Ikke nøl med å ta kontakt – dine tilbakemeldinger gjør at vi kan forbedre produktene og tjenestene våre.

Velg ønsket kontaktmetode:

Telefon

+46-856642742

Kontakt skjema via bugaboo.com

www.bugaboo.com/support

E-post

service.nordics@bugaboo.com

Twitter

@Bugaboo



DEL DINE ERFARINGER

Hos Bugaboo står produktene og brukerne våre i sentrum for alt vi gjør, og derfor arbeider vi hele tiden med å oppdatere og forbedre produktene. Vi samlar alltid inn tilbakemeldinger og brukererfaringer via forskningsprogrammet vårt. Vi setter stor pris på ditt bidrag – hvis du er interessert i å delta, kan du gi oss beskjed via profilinnstillingene i kontoen din på www.bugaboo.com.

NO



DEL OPPLEVELSENE MED OSS

Vi blir veldig glade når vi ser familier som nyter livet på farten med vognene våre. Fra den første trilletteuren til det første store eventyret – vi lar oss hele tiden inspirere av bildene og historiene til Bugaboo-erne. Hold gjerne kontakten, og ikke glem å dele opplevelsene med oss på sosiale medier.



@bugaboo #bugaboo

Informasjonen i dette dokumentet kan endres uten varsel. Bugaboo International BV skal ikke holdes ansvarlig for tekniske feil eller utelatelser i dette dokumentet. Det kjøpte produktet kan avvike fra produktet som er beskrevet i denne brukerhåndboken. Våre nyeste brukerveiledninger kan bestilles hos våre serviceavdelinger eller på www.bugaboo.com. © 2017 Bugaboo International BV. BUGABOO, BUGABOO CAMELEON, BUGABOO BEE, BUGABOO DONKEY, BUGABOO BUFFALO, RUNNER, BUGABOO FOX, BUGABOO BOXER og Bugaboo-logoene er registrerte varemerker. Bugaboo®-vognene er patentert og designbeskyttet.

NO



“Zawsze lubięm kółka. Kółka niosą nas z punktu A do punktu B z uczuciem lekkości ślizgu, które sprawia, że czujemy się wolni. To uczucie wolności — jego czysta naturalność — daje nam energię, uszczęśliwia i zachęca do podróży”.

— Max Barenbrug, współzałożyciel Bugaboo i dyrektor ds. projektów

Dziękujemy za zakup wózka Bugaboo Fox. Nasze wózki to świetna inwestycja, ponieważ zostały zaprojektowane z myślą o trwałości, z użyciem odpornych materiałów i tkanin. Nic nas tak nie motywuje, jak widok naszego wysłużonego Bugaboo, po przejściach, z ubłoconymi kołami i własną historią. Jesteśmy dumni z tego, że nasze wysokiej jakości produkty są przekazywane z rąk do rąk od lat, z pokolenia na pokolenie, wśród rodziny i przyjaciół.

Bugaboo Fox pozwala cieszyć się pełnią życia — łatwe i bezproblemowe wychodzenie z domu, podróżowanie i robienie zakupów. Wystarczy go lekko pchać — bez żadnego wysiłku. Ten wózek możesz zabrać wszędzie — od miejskich ulic po śnieżne ścieżki. Zaawansowane technicznie zawieszenie oraz duże opony umożliwiają płynną, stabilną jazdę zarówno dla Ciebie, jak i Twojego dziecka, niezależnie od powierzchni. Łatwo dostępny koszyk pod siedzenie pozwala zabrać ze sobą wszystko, co potrzebne. Dzięki ultralekkiemu stelażowi i płynnemu systemowi składania możesz łatwo wstawić wózek do domu lub samochodu, a niezwykle kompaktowa konstrukcja pozwala na bezproblemowe przechowywanie. Bugaboo Fox nie oznacza kompromisów między jakością, wyglądem i komfortem.

Zachęcamy, żeby przy czytaniu tego przewodnika zwrócić uwagę na wszystkie przydatne funkcje wózka Bugaboo Fox, takie jak odwracalne i odchylane siedzenia, rączka o regulowanej wysokości z miękkim w dotyku skóropodobnym uchwytem, łatwe składanie i wiele innych. Pozwólą Ci one w pełni docenić zalety swojego Bugaboo Fox i zapewnić dzieciom oraz sobie płynne i przyjemne przemieszczanie się.

Funkcje i instrukcje montażu Bugaboo Fox znajdziesz w części instrukcji tego przewodnika. Znajdują się tu również inne ważne informacje, takie jak wskazówki konserwacji, obsługi i bezpiecznego użytkowania wózka. Przeczytaj instrukcje uważnie przed użyciem wózka i zachowaj je na przyszłość. Jeśli masz jakiegokolwiek pytania lub potrzebujesz pomocy, skontaktuj się z nami. Nasz zespół obsługi klienta jest do Twojej dyspozycji. Informacje kontaktowe są na końcu tego przewodnika.

PL

Życzymy Ci radości z życia w ruchu z rodziną każdego dnia od całego zespołu Bugaboo!



PODZIEL SIĘ SWOJĄ HISTORIĄ     



@teresalobarregui @aarikalee @thereal_littlebirdsmama @pobke @therealtumi @natalykursova



WSKAZÓWKI CZYSZCZENIA I KONSERWACJI

Przed czyszczeniem zawsze sprawdź wskazówki prania na etykiecie tkaniny.

GONDOLA I PRZYKRYCIE GONDOLI. Tkaninę gondoli Bugaboo Fox można zdejmować i prać w pralce. Przed praniem pamiętaj o wyjęciu usztywniaczy i deski usztywniającej.

SIEDZENIE. Tkaninę siedzenia wózka Bugaboo Fox można odpiąć i prać w pralce. Przed praniem wyjmij piankowy materac znajdujący się w siedzeniu. Można go czyścić wilgotną ściereczką. Po czyszczeniu włóż materac z powrotem na miejsce, zanim umieścisz siedzenie w wózku. Nie używaj siedzenia bez pianki.

MATERAC. Pokrowiec i nakładkę wentylacyjną materaca Bugaboo Fox można łatwo zdjąć i uprać w pralce. Nakładka wentylacyjna umieszczona jest na piankowym materacu i można ją wyjąć, zdejmując pokrowiec. Sam materac można czyścić wilgotną ściereczką. Po czyszczeniu sprawdź, czy wszystkie części są suche, zanim włożysz je z powrotem do wózka. Nakładkę wentylacyjną połóż na materacu, jak widać na rysunkowych instrukcjach. Materacy piankowych nie powinno się używać bez nakładki.

BUDKA. Budkę przeciwsłoneczną wózka Bugaboo Fox można odpiąć i prać w pralce.

KOSZYK POD SIEDZENIE. Koszyka pod siedzenie w wózku Bugaboo Fox nie można prać, ale można go czyścić wilgotną szmatką.

UCHWYTY. Uchwytów nie można prać, ale można je czyścić wilgotną ściereczką.

PODWOZIE. Podwozie można wyczyścić miękką ściereczką i ciepłą wodą, a potem wytrzeć do sucha. Wodą i suchą ściereczką. Użyj miękkiej szczotki do usunięcia piasku i ziemi z mechanizmów i teleskopowych rurek podwozia. Należy dokładnie czyścić wszystkie wysuwające się części.

KOŁA. Od czasu do czasu trzeba zdjąć koła ze stelaża i wyczyścić resztki piasku i ziemi z osi. Łożysk kół nie można zanurzać w wodzie. Użyj szczotki i wody do usunięcia zanieczyszczeń z kół.

OSŁONA PRZECIWDDESZCZOWA. Czyścić wyłącznie wilgotną szmatką.

OCHRONA PRZED WILGOCIĄ. Wózek i akcesoria Bugaboo Fox przechowuj w suchym miejscu. Po zmoczeniu pozwól im wyschnąć w rozłożonej pozycji, żeby zapobiec powstawaniu pleśni.



GWARANCJA PRODUCENTA

(tylko Europa)

Producent, Bugaboo International BV z siedzibą w Amsterdamie (zwany dalej „Bugaboo”) dostarcza wózek dziecięcy Bugaboo (zwane dalej „produktem”) na gwarancji, która podlega następującym warunkom:

1. Okres gwarancyjny producenta wynosi 24 miesiące od daty zakupu widocznej na potwierdzeniu zakupu. Obowiązująca gwarancja na produkt obejmuje części zamienne, produkt lub naprawiony produkt.
2. Gwarancja producenta ma zastosowanie tylko w regionie (Stany Zjednoczone i Kanada lub Europa lub Rosja lub Australia i Nowa Zelandia lub Azja), w którym produkt został zakupiony. Bugaboo gwarantuje, że produkt jest zgodny z ustawowymi wymogami lub przepisami prawa, które mają zastosowanie w regionie, w którym sprzedano produkt. Bugaboo zastrzega sobie prawo stosowania różnych gwarancji producenta w każdym z określonych regionów.
3. Niniejsza ograniczona gwarancja producenta ma zastosowanie do produktu zakupionego na użytek prywatny. Niniejsza ograniczona gwarancja producenta wyraźnie wyłącza produkty nabyte do celów komercyjnych lub celów, które w szczególności, uwzględniają najem komercyjny.
4. Gwarancja producenta zapewnia prawo do naprawy, chyba że Bugaboo stwierdzi, że wymiana lub zwrot produktu są niezbędne. Bugaboo poniesie wszelkie koszty i ryzyko transportu od i do sprzedawcy detalicznego (zwanego dalej „sprzedawcą detalicznym”), u którego produkt został zakupiony, pod warunkiem że naprawę pokrywa gwarancja producenta.
5. Bugaboo zastrzega sobie prawo do zaprzestania produkcji danego modelu, wersji kolorystycznej, tkaniny lub akcesorium i wówczas zastąpi taką część podobnym produktem, o podobnym kolorze lub wykonanym z podobnej tkaniny w okresie obowiązywania gwarancji producenta.
6. Aby zgłosić reklamację na mocy niniejszej gwarancji producenta, należy dostarczyć do Bugaboo następujące przedmioty:
 - kopię potwierdzenia zakupu z datą,
 - zrozumiały opis roszczenia oraz
 - wadliwy produkt i/lub zdjęcia wadliwej części lub produktu.
7. Gwarancja producenta nie podlega przeniesieniu i może się na nią powołać wyłącznie pierwszy właściciel.
8. Gwarancja producenta nie wpływa na żadne prawa ustawowe nabywcy, na przykład prawo do pociągnięcia sprzedawcy detalicznego do odpowiedzialności za defekty.

CO POKRYWA GWARANCJA PRODUCENTA?

Gwarancja producenta ma zastosowanie do produktu i pokrywa następujące elementy:

- wszelkie wady fabryczne podwozia, ramy i kół;
- wszelkie wady fabryczne adapterów (do ramy i fotelika samochodowego);
- zamki błyskawiczne;
- wszelkie części szelek wózka Bugaboo;
- szwy pokrycia;

- pasy na rzepy oraz
- trwałość koloru.

GWARANCJA PRODUCENTA TRACI WAŻNOŚĆ W NASTĘPUJĄCYCH OKOLICZNOŚCIACH:

- Zmiany lub naprawy dokonane bez otrzymania uprzedniej pisemnej zgody od Bugaboo lub sprzedawcy detalicznego.
- Wady wynikające z zaniedbania lub wypadku i/lub form użytkowania lub konserwacji innych niż określone w instrukcji użytkowania.
- Uszkodzony lub usunięty numer seryjny.
- Produkt uszkodzony w wyniku normalnego zużycia.
- Dostarczone przez strony trzecie części, które są niekompatybilne z produktem, zamontowane lub zainstalowane w nieodpowiedni sposób.
- Niezamierzone lub przypadkowe uszkodzenie, nieprawidłowe użytkowanie lub niedostateczna pielęgnacja.
- Nieprawidłowe przechowywanie lub pielęgnacja produktu.
- Uszkodzenie rączki lub tapicerki spowodowane normalnym, codziennym użytkowaniem produktu.
- Dziury lub pęknięcia w oponach.
- Uszkodzenie wynikające z nieprawidłowego użytkowania lub niezastosowania się do instrukcji użytkowania.
- Uszkodzenie wynikające z napraw wykonanych przez nieupoważnione osoby lub z nieprawidłowego demontażu produktu.
- Uszkodzenia wynikające z transportu (lotniczego lub innego rodzaju). Produkt Bugaboo należy uważnie sprawdzić po przetransportowaniu go przez linię lotniczą (lub innego przewoźnika), a w przypadku uszkodzenia natychmiast zgłosić to przewoźnikowi.
- Niezadowolenie klienta z produktu związane z dopasowaniem, wagą, funkcjonalnością, kolorem lub wzornictwem.

WAŻNE

Gwarancja producenta na niniejszy produkt obowiązuje przez 24 miesiące od daty zakupu widocznej na potwierdzeniu zakupu. Należy zachować potwierdzenie zakupu w bezpiecznym miejscu i wykonać jego kopię. Przed zgłoszeniem reklamacji na mocy niniejszej gwarancji producenta należy skontaktować się ze sprzedawcą detalicznym. Jeśli sprzedawca detaliczny nie jest w stanie usunąć wady lub jeśli produkt został nabyty bezpośrednio od Bugaboo, można skontaktować się z Bugaboo, pisząc wiadomość e-mail na adres service@bugaboo.com lub telefonując pod numer +31 (0)20 718 95 31. W przypadku roszczeń, które wystąpiły po upływie okresu gwarancyjnego, również należy skontaktować się ze sprzedawcą detalicznym lub jednym z naszych centrów usług. Aktualną listę centrów usług można znaleźć pod adresem www.bugaboo.com/store-locator (w menu wyboru należy wybrać opcję 'service center').

Bugaboo zastrzega sobie prawa do zmiany niniejszych warunków gwarancji producenta. Aktualne warunki gwarancji producenta można znaleźć na naszej stronie internetowej: www.bugaboo.com/warranty.

CZĘŚCI ZAMIENNE

Z dumą tworzymy produkty charakteryzujące się wysoką jakością i standardem. Dlatego do wózków Bugaboo należy stosować wyłącznie oryginalne części Bugaboo lub części zatwierdzone przez Bugaboo. Jeśli konieczna okaże się wymiana części wózka Bugaboo, można skontaktować się ze swoim sprzedawcą detalicznym. Na stronie www.bugaboo.com/store-locator znajduje się pełna lista sprzedawców w Twojej okolicy. Części można zakupić też bezpośrednio na stronie www.bugaboo.com/strollers/parts.



ZAREJESTRUJ SWÓJ PRODUKT

Możesz dostawać na bieżąco ogłoszenia dotyczące bezpieczeństwa lub ulepszeń Twojego produktu marki Bugaboo, gdy zarejestrujesz go na stronie www.bugaboo.com/my-account.

Jeśli rejestrujesz swój produkt w ciągu 3 miesięcy od daty zakupu, przedłużymy Twoją gwarancję. Rejestracji można dokonać na naszej stronie internetowej. Więcej informacji można znaleźć pod adresem www.bugaboo.com/extra-warranty. Rejestracja przyspiesza również kontakt z naszym zespołem obsługi klienta. Uwaga: do reklamacji nadal wymagane będzie potwierdzenie zakupu.



PRZYDATNE INFORMACJE DOTYCZĄCE BEZPIECZEŃSTWA I OSTRZEŻENIA

WAŻNE — przed rozpoczęciem użytkowania uważnie przeczytaj poniższe instrukcje i **zachowaj je na przyszłość**. Aby uniknąć niebezpiecznych sytuacji, poświęć kilka minut na przeczytanie poniższych informacji.

Bugaboo Fox posiada certyfikat:
• TÜV Süd dający prawa na oznaczenia
Certyfikatu TÜV i GS.



DZIECI W POBLIŻU TWOJEGO WÓZKA OSTRZEŻENIE:

1. NIGDY nie pozostawiaj swojego dziecka bez opieki.
2. Nie pozwalaj swojemu dziecku bawić się wózkiem Bugaboo Fox.
3. Aby uniknąć obrażeń, upewnij się, że Twoje dziecko znajduje się z daleka od wózka podczas rozkładania i składania lub dostosowywania produktu.

4. Nie dopuszczać innych dzieci do zabawy w pobliżu gondoli bez opieki.
5. Trzymaj dzieci i kończyny z dala od adaptera podczas mocowania fotelika samochodowego.

PRZED UŻYCIEM

OSTRZEŻENIE:

6. Należy regularnie sprawdzać, czy na uchwycie i dolnej części gondoli nie widać uszkodzeń i oznak zużycia.
7. Przed użyciem należy sprawdzić czy urządzenia mocujące gondolę, siedzenie lub fotelik samochodowy są prawidłowo zamocowane.
8. Przed użyciem należy upewnić się, że wszystkie urządzenia blokujące zostały uruchomione. Należy też zawsze używać hamulca podczas umieszczania dziecka w wózku lub wyjmowania go z niego.
9. Przed przenoszeniem lub podniesieniem gondoli należy upewnić się, że rączka do przenoszenia jest w odpowiedniej pozycji.
10. Przed każdym użyciem należy upewnić się, że szelki działają odpowiednio, a rączka została zablokowana.

OGRANICZENIA UŻYTKOWANIA

Dotyczące produktu ogółem

11. Wózek Bugaboo Fox jest przeznaczony dla dzieci od urodzenia do 36 miesiąca życia (17 kg).
12. Maksymalna pojemność torby pod siedzeniem wynosi 10 kg/35 l.
13. Ryzyko niebezpieczeństwa może wyniknąć, gdy zalecane przez Bugaboo ciężary zostaną przekroczone lub do produktu zostaną zamocowane dodatkowe torby na akcesoria.
14. Każdy przedmiot przymocowany do rączki, siedzenia lub bocznej części wózka wpływa na jego stabilność.
15. Nigdy nie należy podnosić wózka Bugaboo Fox i jego podwozia za rączkę do przenoszenia, gdy dziecko leży w gondoli lub siedzi na siedzeniu.
16. Podczas poruszania się po schodach lub po stromym i niestabilnym terenie należy wyjąć dziecko z wózka Bugaboo Fox. Należy również zachować ostrożność podczas pokonywania krawężników lub nierównych powierzchni.

- Nie należy wprowadzać wózka na schody ruchome.
17. Wózek Bugaboo Fox został zaprojektowany do przewożenia maksymalnie jednego dziecka. Drugie dziecko może jechać na opcjonalnej dostawce Bugaboo zgodnie z instrukcją użytkowania.
 18. Dostawka kołowa nie jest przeznaczona dla dzieci, które ważą więcej niż 20 kg.
 19. Ramy wózka Bugaboo Fox (nr 230582 czy 230583) należy używać jedynie z podwoziem Bugaboo Fox (nr 230330 czy 230340). Nie wolno używać części lub komponentów wózka Bugaboo Fox z niezatwierdzonymi wózkami lub innymi produktami firmy Bugaboo.
 20. Należy stosować wyłącznie oryginalne części zamienne Bugaboo, akcesoria Bugaboo oraz produkty zatwierdzone przez Bugaboo do użytku z wózkiem Bugaboo Fox. Korzystanie z produktów niezatwierdzonych przez Bugaboo nie jest bezpieczne.
 21. **OSTRZEŻENIE: RYZYKO ZAPŁĄTANIA** - ucha torby powinny znajdować się poza główną częścią wózka oraz poza częścią siedzenia, gdzie znajduje się dziecko.
 22. Paski mogą doprowadzić do uduszenia! Nie umieszczaj przedmiotów z paskami wokół szyi dziecka, np. paski kaptura lub sznurek smoczka. Nie wieszaj pasków nad gondolą lub kołyską i nie mocuj pasków do zabawek.
 23. Nie należy korzystać z wózka Bugaboo Fox lub jakichkolwiek jego komponentów w pobliżu otwartego ognia lub innych źródeł ciepła. Należy unikać wystawiania wózka Bugaboo Fox na ekstremalne temperatury.
 24. Wózek Bugaboo Fox nie jest odporny na słoną wodę.
 25. Czarne gumowe opony mogą zostawiać stałe ślady na powierzchniach, takich jak syntetyczne laminaty, parkiety, linoleum lub dywany (organiczne powierzchnie podłóg). W przypadku posiadania wymienionych podłóg, zalecamy ostrożne użytkowanie w pomieszczeniach.
 26. **OSTRZEŻENIE:** Ten produkt nie nadaje się do biegania ani jazdy na łyżwach lub rolkach.

DOTYCZĄCE GONDOLI

27. Maksymalna waga dziecka w gondoli wynosi 9 kg.
28. Ten produkt przeznaczony jest wyłącznie dla dzieci, które nie potrafią samodzielnie usiąść.
29. RYZYKO UPADKU - aby uniknąć upadków, nie należy używać tego produktu, gdy niemowlę zacznie podnosić się na rączkach lub nóżkach lub osiągnie 9 kg wagi zależnie od tego, które ze zdarzeń nastąpi najpierw.
30. Główka dziecka w gondoli nigdy nie powinna znajdować się poniżej jego ciała.
31. RYZYKO UDUSZENIA - niemowlęta udusiły się: w lukach między dodatkową wyściółką a boczną częścią gondoli lub kołyski. Na miękkim podłożu należy stosować tylko materac wraz z pokryciem i nakładką wentylacyjną dostarczone przez Bugaboo do wózka Bugaboo Fox. NIGDY nie dodawaj poduszki, kołdry lub innego materaca.
32. Nie należy używać gondoli lub fotelika samochodowego w pozycji dwukołowej.

UŻYWANIE GONDOLI BEZ PODWOZIA

33. **OSTRZEŻENIE:** nie należy używać gondoli bez podwozia, gdy dziecko potrafi samodzielnie siadać.
34. Maksymalna waga dziecka w gondoli używanej bez podwozia wynosi 9 kg.
35. **OSTRZEŻENIE:** RYZYKO UPADKU - Ruchy dziecka mogą poruszać nosidełkiem. NIGDY nie kładź nosidełka na ladach, stołach lub innych wysokich przedmiotach.
36. **OSTRZEŻENIE:** RYZYKO UDUSZENIA - Nosidełko dziecięce może przewrócić się na miękkich powierzchniach i przydusić dziecko. NIGDY nie kładź nosidełka na łózkach, sofach lub innych miękkich powierzchniach. Należy je kłaść wyłącznie na stabilnych, poziomych i suchych powierzchniach.
37. NIGDY nie używaj tego nosidełka jako środka transportu niemowlaka w pojeździe silnikowym.
38. Nigdy nie używaj gondoli na stojaku.

DOTYCZĄCE SIEDZENIA

39. **OSTRZEŻENIE:** To siedzisko nie jest odpowiednie dla dzieci w wieku poniżej 6. miesiąca życia.
40. **OSTRZEŻENIE:** RYZYKO UPADKU - należy unikać

ryzyka poważnych urazów spowodowanych upadkiem lub wysunięciem. Zawsze zabezpieczaj dziecko pięciopunktowymi szelkami.

41. Nigdy nie pozwalaj dziecku stawać na siedzeniu. Zwracaj na to szczególną uwagę, ponieważ dzieci mogą stanąć nawet przy zapiętych pasach.
42. W pozycji dwukołowej zawsze używaj paska na nadgarstek.
43. **OSTRZEŻENIE:** Nie umieszczać fotelika przodem do kierunku jazdy, gdy wózek jest w pozycji dwukołowej. Nie został on zaprojektowany pod kątem takiego sposobu użytkowania.

UŻYWANIE SIEDZENIA BEZ PODWOZIA

44. **OSTRZEŻENIE:** Nie należy używać siedzenia bez podwozia, gdy dziecko potrafi samodzielnie siadać.
45. Maksymalna waga dziecka w siedzeniu używanym bez podwozia wynosi 9 kg.
46. Siedzenie nie zastępuje łóżka. Siedzenie nie jest przeznaczone do spania przez długi czas. Jeśli Twoje dziecko chce spać, połóż je w stosownej gondoli lub łóżku.
47. **OSTRZEŻENIE:** RYZYKO UPADKU - używanie tego siedzenia (kołyski z oparciem) na powierzchniach znajdujących się na wysokości, np. na stole, jest niebezpieczne.
48. **OSTRZEŻENIE:** Zawsze zabezpieczaj dziecko pięciopunktowymi szelkami.
49. NIGDY nie używaj tego nosidełka jako środka transportu niemowlaka w pojeździe silnikowym.

OSŁONA PRZECIWDESZCZOWA

50. RYZYKO UDUSZENIA - Nie należy korzystać z rozłożonej budki przeciwsłonecznej razem z osłoną przeciwdeszczową.
51. Podczas korzystania z osłony upewnij się, że nie dotyka ona twarzy dziecka.
52. Podczas korzystania z osłony przeciwdeszczowej stale kontroluj dziecko.
53. Nie korzystaj z osłony przeciwdeszczowej przez długi czas.

54. Nie używać osłony przeciwdeszczowej, kiedy nie pada i nie pozostawiać dziecka pod osłoną przeciwdeszczową podczas słonecznej pogody; istnieje ryzyko przegrzania.
55. Nie używać osłony przeciwdeszczowej w pomieszczeniach.
56. Nie używać osłony przeciwdeszczowej podczas silnego wiatru (siła wiatru 8 i więcej).
57. Podczas pogody burzowej należy użyć budki przeciwsłonecznej na pozycji drugiej przykrytej osłoną przeciwdeszczową.
58. Nie korzystaj z produktów niezalecanych przez producenta.

USZKODZENIE OSTRZEŻENIE:

Nie należy używać wózka Bugaboo Fox, gdy jakakolwiek z jego części jest uszkodzona, zużyta lub zaginęła. Należy upewnić się, że uszkodzone lub zużyte części zostaną natychmiast naprawione.



OBSŁUGA KLIENTA

Jeśli masz pytania, możesz znaleźć odpowiedzi na naszej stronie www.bugaboo.com. Jeśli potrzebujesz kontaktu z naszym międzynarodowym zespołem obsługi, z przyjemnością pomożemy. Jesteśmy gotowi na wszystkie Twoje pytania, obawy i komentarze dotyczące naszych produktów i usług. Odzywaj się do nas bez wahania. Twoje opinie pomogą nam ulepszyć przyszłe produkty i usługi.

Wybierz dowolną metodę kontaktu:

telefon

+31-204623940

formularz kontaktowy na stronie bugaboo.com

www.bugaboo.com/support

e-mail

service@bugaboo.com

Twitter

@Bugaboo



PODZIEL SIĘ SWOJĄ OPINIĄ

Wszystko co robimy w Bugaboo koncentruje się na naszych produktach i ich użytkownikach, dlatego staramy się nieustannie aktualizować i doskonalić nasze produkty. Od zawsze zbieramy informacje zwrotne i doświadczenia użytkowników w naszym programie badawczym. Jesteśmy bardzo wdzięczni za wszelkie informacje. Jeśli chcesz wziąć udział w naszym programie, daj nam znać, zaznaczając taką opcję na swoim koncie na www.bugaboo.com.



PODZIEL SIĘ Z NAMI SWOJĄ HISTORIĄ

Uwielbiamy widok cieszących się życiem rodzin z naszymi wózkami. Nieustannie inspirują nas zdjęcia i historie użytkowników Bugaboo — od pierwszego spaceru po pierwszą wielką przygodę. Pozostań z nami w kontakcie i dziel się zdjęciami lub zabawnymi historiami na naszych stronach w mediach społecznościowych.



@bugaboo #bugaboo

PL

Informacje zawarte w niniejszym dokumencie podlegają zmianom bez uprzedniego zawiadomienia. Bugaboo International BV nie ponosi odpowiedzialności za błędy techniczne lub pominięcia w niniejszym dokumencie. Zakupiony produkt może różnić się od produktu opisanego w niniejszej instrukcji użytkowania. Aktualne instrukcje użytkowania można uzyskać w dziale usług lub na stronie www.bugaboo.com. © 2017 Bugaboo International BV. BUGABOO, BUGABOO CAMELEON, BUGABOO BEE, BUGABOO DONKEY, BUGABOO BUFFALO, BUGABOO RUNNER, BUGABOO FOX, BUGABOO BOXER oraz logo Bugaboo to zastrzeżone znaki towarowe. Wózki Bugaboo® zostały opatentowane, a ich wzory podlegają ochronie.



“Sempre tive uma paixão por rodas. As rodas levam-nos de A a B com esta sensação de ausência de peso que nos faz sentir livres. Esse sentimento de liberdade – a simples ausência de esforço – dá-nos energia, faz-nos felizes, e dá-nos o poder para ir realmente onde quisermos.”

— Max Barenbrug, Cofundador e Chief Design Officer da Bugaboo

Obrigado por comprar o Bugaboo Fox. Os nossos carrinhos de bebé são um excelente investimento porque são feitos para durar a partir de materiais e tecidos resistentes. Nada nos dá mais prazer do que ver um Bugaboo usado, cheio de lamas nas rodas e histórias para contar. Ao longo dos anos, temos tido o orgulho de ver passar os nossos produtos de alta qualidade de geração em geração.

O Bugaboo Fox adapta-se ao seu estilo de vida: passear ao ar livre, viajar e fazer compras são experiências fáceis, que decorrem sem complicações. Empurre sem esforço, basta caminhar. Leve este carrinho de bebé para qualquer lugar, desde ruas da cidade até trilhas de neve - a avançada suspensão de todas as rodas e os seus grandes pneus garantem um passeio suave e estável para si e o seu filho, independentemente da superfície. A cesta de bagagem de fácil acesso permite-lhe levar tudo o que necessita. Com uma estrutura ultraleve e uma dobra sem costuras, pode facilmente transportar o carrinho de bebé para a sua casa ou carro ou utilizar a dobra supercompacta para um armazenamento sem preocupações. O Bugaboo Fox não compromete a qualidade, o aspeto ou o conforto.

Quando ler este guia do utilizador, aconselhamos que preste atenção especial a todas as características do Bugaboo Fox, tais como: o assento reclinável e reversível, o manípulo ajustável com pegas em pele sintética macia, o fecho compacto e muito mais. Isto permite-lhe usufruir ao máximo do seu Bugaboo Fox e garante uma utilização segura para si e a sua criança.

Tanto as características como as instruções de montagem do Bugaboo Fox encontram-se nas ilustrações deste guia do utilizador. O guia do utilizador também contém outras informações importantes como dicas de manutenção e como utilizar este carrinho de bebé de uma forma segura. Leia atentamente as instruções antes de utilizar o carrinho e guarde-as para consulta posterior. Se tiver dúvidas ou precisar de assistência, contacte-nos. A nossa equipa de apoio ao cliente está aqui para o ajudar. Encontrará os dados de contacto do serviço de apoio ao cliente mais à frente neste guia.

PT

**Da parte de toda a equipa Bugaboo:
Desfrute da sua vida em movimento
com a sua família, dia após dia!**



PARTILHE A SUA VIAGEM    



@teresalobarregui @aarikalee @thereal_littlebirdsmama @pobke @therealtumi @natallykurasova



DICAS DE LIMPEZA E MANUTENÇÃO

Consulte sempre a etiqueta do produto para ver as instruções de lavagem antes de limpar.

ALCOFA E COBRE-PÉS DA ALCOFA. O tecido base da alcofa Fox é amovível e lavável na máquina. Retire as varetas do tecido base da alcofa antes de o lavar.

CADEIRA. O tecido da cadeira Bugaboo Fox é amovível e lavável na máquina. A espuma no interior da cadeira deve ser retirada antes da lavagem. Poderá limpar a espuma com um pano húmido. Depois de limpa, volte a introduzir a espuma dentro do tecido da cadeira antes de colocar o tecido no Bugaboo Fox. Não utilize a cadeira sem a espuma.

COLCHÃO. A capa do colchão Bugaboo Fox e a camada respirável do colchão são amovíveis e laváveis na máquina. A camada respirável está colocada por cima da espuma do colchão e pode ser removida, retirando a capa do colchão. A espuma do colchão pode ser limpa com um pano húmido. Depois da lavagem, aguarde que todas as partes do colchão sequem e volte a colocá-las na sua posição original. A camada respirável deve ser colocada por cima da espuma do colchão. Consulte as ilustrações incluídas nas instruções. Não utilize o colchão sem a camada respirável.

CAPOTA. A capota do Bugaboo Fox é amovível e lavável na máquina.

CESTA DE BAGAGEM. A cesta de bagagem Bugaboo Fox não é lavável, mas pode ser limpa com um pano húmido.

PEGAS. As pegas não são laváveis, mas podem ser limpas com um pano húmido.

CHASSIS. Limpe o chassis com uma toalha macia e água morna. Limpe a água excedente com um pano seco. Use uma escova macia para limpar areias e sujidades dos mecanismos e tubos deslizantes do chassis. Tenha o cuidado de varrer a sujidade para longe de quaisquer juntas deslizantes.

RODAS. Periodicamente, remova as rodas do chassis e limpe qualquer sujidade ou areia do interior do eixo da roda. Não mergulhe as molas das rodas em água. Utilize uma escova e água para limpar a sujidade das rodas.

COBERTURA PARA CHUVA. Limpar apenas com um pano húmido.

COM HUMIDADE. Guarde o Bugaboo Fox e os seus acessórios num local seco e deixe-o secar aberto para evitar fungos.



GARANTIA DO FABRICANTE

(apenas para a Europa)

Como fabricante, a Bugaboo International BV, cujo estabelecimento principal se situa em Amesterdão (doravante "Bugaboo"), fornece o carrinho de bebé Bugaboo (doravante "produto") coberto por garantia, nas seguintes condições:

1. O período de garantia do fabricante é de 24 meses, a contar a partir da data de compra, conforme indicado no recibo de venda. Em caso de reparação ou substituição de uma peça ou produto, será aplicada a garantia restante do produto original.
2. A presente garantia do fabricante aplica-se apenas na região (EUA e Canadá ou Europa ou Rússia ou Austrália e Nova Zelândia ou Ásia) em que o produto foi adquirido. A Bugaboo garante que o produto estará em conformidade com as disposições legais e/ou regulamentos governamentais aplicáveis na região em que o produto foi vendido. A Bugaboo reserva-se o direito de aplicar uma garantia divergente do fabricante para essas regiões específicas.
3. Esta garantia limitada do fabricante aplica-se apenas a um produto adquirido para utilização privada. Esta garantia limitada do fabricante exclui expressamente os produtos obtidos para utilização ou fins comerciais, incluindo, mas não se limitando a, produtos para aluguer comercial.
4. A garantia do fabricante estabelece o direito de reparar, a menos que a Bugaboo considere que a substituição ou a devolução do produto é necessária. A Bugaboo suportará as despesas e os riscos associados ao transporte de e para o revendedor (doravante: "o revendedor") onde adquiriu o produto, contanto que a reparação esteja coberta pela garantia do fabricante.
5. A Bugaboo reserva-se o direito de interromper o fabrico de um determinado modelo, cor, tecido ou acessório e, portanto, substituirá uma peça por um produto, cor ou tecido semelhante durante o período de garantia do fabricante.
6. Para reclamar ao abrigo da presente garantia do fabricante, deve fornecer à Bugaboo o seguinte:
 - uma cópia do recibo com a data da compra,
 - uma descrição clara da reclamação e
 - o produto defeituoso e/ou fotografias da peça ou produto defeituoso.
7. A garantia do fabricante não é transferível e, portanto, só pode ser invocada pelo primeiro proprietário.
8. A garantia do fabricante não afeta quaisquer direitos estatutários que possa ter, por exemplo, o direito de responsabilizar o revendedor por defeitos.

O QUE ESTÁ COBERTO PELA GARANTIA DO FABRICANTE?

A garantia do fabricante aplica-se ao produto e abrange o seguinte:

- todos os defeitos de fabrico no chassis, na estrutura e nas rodas;
- todos os defeitos de fabrico nos adaptadores (adaptadores da cadeira auto e estrutura);
- fechos de correr;
- todas as peças do cinto de segurança do seu carrinho de bebé Bugaboo;
- costuras na cobertura;
- fitas autocolantes; e
- solidez da cor

A GARANTIA DO FABRICANTE SERÁ ANULADA NAS SEGUINTE CIRCUNSTÂNCIAS:

- Se tiver efetuado ou planeado realizar modificações ou reparações sem antes ter recebido permissão por escrito da Bugaboo ou do revendedor.
- No caso de defeitos resultantes de negligência ou acidente e/ou de qualquer utilização ou manutenção diferente da indicada no manual do utilizador.
- Se o número de série tiver sido danificado ou removido.
- No caso de danos no produto causados pelo desgaste normal.
- No caso de montagem incorreta ou instalação de peças de terceiros incompatíveis com o produto.
- No caso de danos inadvertidos ou não intencionais, utilização anormal ou falta de manutenção.
- No caso de manutenção/armazenamento do produto de modo impróprio.
- No caso de danos nas barras de empurrar ou forro devido à utilização diária normal do produto.
- No caso de buracos ou rasgões nos pneus.
- No caso de danos decorrentes de uma utilização inadequada ou do não seguimento do manual do utilizador.
- No caso de danos resultantes de reparações efetuadas por pessoas não autorizadas ou devido a desmontagem inadequada do produto.
- No caso de danos ocorridos durante o transporte (durante o transporte aéreo ou outros modos de transporte): inspecione cuidadosamente o seu produto Bugaboo depois de ter sido expedido pela transportadora aérea (ou por qualquer outra transportadora) e, caso haja danos, envie imediatamente uma reclamação à transportadora.
- No caso de insatisfação do cliente com o produto em termos de ajuste, peso, funcionalidade, cor ou design.

IMPORTANTE

O período de garantia do fabricante deste produto é de 24 meses a partir da data de compra indicada no recibo de venda. Guarde o recibo de venda num local seguro e faça uma cópia do mesmo. Se apresentar uma reclamação ao abrigo da presente garantia do fabricante, deve primeiro contactar o revendedor. Se o seu revendedor não conseguir reparar o defeito ou se tiver adquirido o produto diretamente na Bugaboo, pode contactar a Bugaboo, enviando um e-mail para service@bugaboo.com ou telefonando para o n.º +31 (0)20 718 95 31. No caso de reclamações que surjam fora do período de garantia do fabricante, também deve contactar o seu revendedor ou contactar um dos nossos centros de assistência. Pode encontrar uma lista atualizada de centros de assistência em www.bugaboo.com/store-locator (selecione 'service center' no menu de seleção).

A Bugaboo reserva-se o direito de alterar as disposições da presente garantia do fabricante. Pode encontrar as disposições da garantia do fabricante mais recentes no nosso site: www.bugaboo.com/warranty.

PEÇAS SUBSTITUÍVEIS

Temos orgulho em criar produtos baseados em elevados padrões qualitativos. E é por este motivo que no carrinho de bebé Bugaboo apenas devem ser utilizadas peças genuínas da Bugaboo ou peças aprovadas pela Bugaboo. Se necessitar

de substituir uma peça do seu carrinho de bebé Bugaboo, pode contactar o seu revendedor. Visite www.bugaboo.com/store-locator para ver uma lista extensa de revendedores perto de si. Ou compre as peças disponíveis diretamente em www.bugaboo.com/strollers/parts.



REGISTE O SEU PRODUTO

Para receber comunicações de segurança ou informações sobre melhoramentos de produtos específicos para o seu produto Bugaboo, é possível registar o seu produto em www.bugaboo.com/my-account.

Oferecemos uma garantia adicional se registar o seu produto dentro de 3 meses contados a partir da data de compra. Pode facilmente registar-se no nosso site. Consulte www.bugaboo.com/extra-warranty para obter mais informações. O registo também lhe permite acelerar o processo quando contacta a nossa equipa técnica. Tenha em atenção que ainda necessita do recibo de compra se pretender efetuar reclamações ao abrigo da garantia.



AVISOS E INFORMAÇÕES ÚTEIS DE SEGURANÇA

IMPORTANTE — Leia atentamente estas instruções antes de utilizar o produto e **guarde-as para referência futura**. Para evitar situações perigosas, reserve alguns minutos para ler as informações abaixo.

O Bugaboo Fox é certificado por:

- TÜV Süd para incluir as marcas TÜV e de Certificação GS.



CRIANÇAS PERTO DO CARRINHO DE BEBÉ

AVISO:

1. NUNCA deixe a criança sem vigilância.
2. Não deixe que o seu filho brinque com o Bugaboo Fox.
3. Para evitar ferimentos assegure-se de que a criança está afastada do produto, enquanto o abre e fecha, e quando faz ajustes ao mesmo.
4. Não deixe que outras crianças brinquem, sem vigilância, perto da alfofa.
5. Mantenha as crianças e apêndices afastados do encaixe do adaptador ao montar a cadeira auto.

ANTES DE UTILIZAR

AVISO:

6. Inspeccione regularmente o manípulo e o fundo da alcofa quanto a sinais de danos e desgaste.
7. Verifique se a alcofa, o assento reversível ou a cadeira auto estão corretamente encaixados antes de utilizar o produto.
8. Verifique se todos os pontos de encaixe estão bem fixos antes de usar o produto e pressione sempre o travão quando sentar ou levantar a criança.
9. Antes de transportar ou levantar a alcofa, certifique-se de que a asa de transporte está na posição correta de utilização.
10. Antes de cada utilização, assegure-se de que o cinto de segurança está a funcionar corretamente e o manípulo está bloqueado.

RESTRIÇÕES DE UTILIZAÇÃO

Produto em geral

11. O Bugaboo Fox é adequado para crianças de 0 a 36 meses (17 kg).
12. O peso máximo da cesta de bagagem é de 10 kg (22 lb)/35 l.
13. Se qualquer uma das cargas recomendadas pela Bugaboo for excedida e se forem adicionados acessórios de transporte ao produto podem verificar-se condições de risco instáveis.
14. Qualquer carga fixada ao manípulo, à cadeira ou à parte lateral do carrinho afecta a estabilidade do mesmo.
15. Nunca pegue o Bugaboo Fox e o chassis pela asa de transporte enquanto a criança estiver deitada ou sentada na alcofa ou no assento.
16. Tire a criança do Bugaboo Fox quando subir ou descer escadas e em condições íngremes ou instáveis. Além disso, tome especial cuidado ao subir ou descer um passeio ou outras superfícies irregulares. Não leve o seu carrinho de bebé em escadas rolantes.
17. O Bugaboo Fox foi concebido para apenas uma criança. Uma outra criança poderia ser transportada no patim Bugaboo opcional, de acordo com as instruções de utilização.
18. Não permita que crianças com peso superior a 20 kg (44 lb) fiquem de pé no patim Bugaboo.

19. A estrutura Bugaboo Fox (n.º 230582 ou 230583) apenas deve ser utilizada com o chassis Bugaboo Fox (n.º 230330 ou 230340). Não utilize as peças ou os componentes Bugaboo Fox com um carrinho de bebé não aprovado ou com qualquer outro produto Bugaboo.
20. Utilize apenas peças de substituição Bugaboo originais e acessórios ou produtos Bugaboo aprovados pela Bugaboo para utilização com o Bugaboo Fox. Não é seguro utilizar produtos que não sejam aprovados pela Bugaboo.
21. **AVISO:** PERIGO DE ENREDAMENTO - As pegas de transporte dos sacos devem ser deixadas fora da estrutura do carrinho e fora da área de ocupante do assento.
22. As fitas podem causar estrangulamento! Não coloque itens com uma fita à volta do pescoço de uma criança, como toucas ou chupetas. Não pendure fitas sobre uma alcofa, berço nem prenda fitas a brinquedos.
23. Não utilize o Bugaboo Fox nem qualquer um dos seus componentes perto de fogo vivo ou outras fontes de calor. Evite expor o Bugaboo Fox a temperaturas elevadas.
24. O Bugaboo Fox não é resistente à água salgada.
25. É possível que em pisos como laminados sintéticos, parque, linóleo e carpete (pisos de superfície orgânica), os pneus de borracha pretos possam deixar marcas permanentes. Se tiver um piso entre os mencionados acima, recomenda-se ter cuidado ao utilizar o produto em espaços interiores.
26. **AVISO:** Não é conveniente utilizar este produto aquando da realização de patinagem ou corrida.

INFORMAÇÕES ESPECÍFICAS DA ALCOFA

27. O peso máximo da criança na alcofa é de 9 kg (20 lb).
28. Este produto é destinado a crianças que não consigam sentar-se sozinhas.
29. **PERIGO DE QUEDA** - Para ajudar a prevenir quedas, não utilize este produto quando o bebé começar a fazer força com as mãos e os joelhos para se levantar ou tiver atingido 9 kg, o que ocorrer primeiro.
30. No interior da alcofa reversível, a cabeça da criança nunca deve estar mais baixa que o corpo.

31. PERIGO DE ASFIXIA - Já houve crianças que sufocaram em espaços entre acolchoamento adicional e a lateral da alfofa/berço. Sobre as bases suaves utilize apenas o colchão, incluindo a capa do lençol e a camada respirável, fornecido pela Bugaboo para o Bugaboo Fox. NUNCA adicione uma almofada, um edredão ou outro enchimento de colchão.
32. Não utilize a alfofa ou uma cadeira auto na posição de duas rodas.

USAR A ALCOFA FORA DO CHASSIS

33. **AVISO:** Não use a alfofa fora do chassis quando a criança se conseguir sentar sem ajuda.
34. O peso máximo da criança na alfofa usada fora do chassis é de kg (20 lbs).
35. **AVISO:** PERIGO DE QUEDA - A atividade da criança pode mover a alfofa. NUNCA coloque a alfofa em balcões, mesas ou qualquer outro tipo de superfície elevada.
36. **AVISO:** PERIGO DE ASFIXIA - A alfofa pode rolar sobre superfícies moles e sufocar a criança. NUNCA coloque a alfofa sobre camas, sofás, ou outras superfícies suaves. Use apenas uma superfície firme, horizontal, nivelada e seca.
37. NUNCA use esta alfofa como meio de transportar a criança dentro de um automóvel.
38. Nunca use a alfofa num tripé.

INFORMAÇÕES ESPECÍFICAS DO ASSENTO

39. **AVISO:** Este assento não é adequado para um bebé com idade inferior a 6 meses.
40. **AVISO:** PERIGO DE QUEDA - Evite ferimentos graves por queda ou escorregamento. Utilize sempre o cinto de segurança completo de cinco pontos.
41. Nunca deixe a sua criança pôr-se de pé na cadeira. Tenha atenção porque a criança pode pôr-se em pé mesmo quando o cinto de segurança está apertado.
42. Utilize sempre a pulseira de segurança quando estiver na posição de duas rodas.
43. **AVISO:** Não utilize a cadeira voltada para a frente na posição de duas rodas. Esta não é uma posição de utilização prevista.

USAR A CADEIRA FORA DO CHASSIS COMO UM BERÇO RECLINADO

44. **AVISO:** Não use a cadeira fora do chassis quando a criança se conseguir sentar sem ajuda.
45. O peso máximo para a criança na cadeira quando a usa fora do chassis é de 9 kg (20 lbs).
46. **VISO:** A cadeira não substitui um berço ou cama. A cadeira não foi concebida para dormir durante períodos prolongados. Se a criança necessitar de dormir coloque-a num berço ou cama para esse fim.
47. **AVISO:** PERIGO DE QUEDA - É perigoso usar esta cadeira (berço reclinado) numa superfície elevada, e.g. uma mesa.
48. **AVISO:** Use sempre o sistema de retenção de cinco pontos.
49. NUNCA use esta cadeira como meio de transportar a criança dentro de um automóvel.

COBERTURA PARA A CHUVA

50. PERIGO DE ASFIXIA - Não utilize a capota na posição estendida juntamente com a cobertura para a chuva.
51. Durante a utilização, garanta que a cobertura para a chuva não entra em contacto com a cara da criança.
52. Monitorize a criança com frequência quando utilizar a cobertura para a chuva.
53. Não utilize a cobertura para a chuva durante um período prolongado de tempo.
54. Não utilize a capa para a chuva quando não estiver a chover e não deixe o seu filho sob a capa para a chuva em tempo quente, devido ao risco sobreaquecimento.
55. Não utilize a capa para a chuva em espaços interiores.
56. Não utilize a capa para a chuva com vento muito forte (força do vento de 8 e superior).
57. Em condições meteorológicas adversas (tempestades), utilize a capota para o sol por baixo da capa para a chuva na segunda posição.
58. Não a utilize em nenhum outro artigo que não seja recomendado pelo fabricante.

DANOS**AVISO:**

Não utilize o Bugaboo Fox se alguma peça estiver partida, rasgada ou em falta. Deverá assegurar a reparação imediata de qualquer peça danificada ou desgastada.

**SERVIÇO DE APOIO AO CLIENTE**

Se tiver uma dúvida, poderá encontrar a resposta para a mesma no nosso website www.bugaboo.com. Se precisar de contactar a nossa equipa internacional de apoio ao cliente, teremos todo o prazer em atendê-lo. Estamos disponíveis para responder às suas perguntas, preocupações ou comentários sobre os nossos produtos e serviços. Não hesite em contactar-nos. As suas opiniões ajudam-nos a melhorar os nossos produtos e serviços.

Escolha o seu método de contacto preferido:

Telefone

+31-204623940

**Formulário de contacto via
bugaboo.com**

www.bugaboo.com/support

E-mail

service@bugaboo.com

Twitter

@Bugaboo

**PARTILHE AS SUAS OPINIÕES**

Na Bugaboo, os produtos e os seus utilizadores estão no cerne do nosso trabalho, pelo que estamos continuamente a atualizar e a melhorar os nossos produtos. Estamos constantemente a recolher os comentários e as experiências dos utilizadores através do nosso programa de pesquisa. Agradecemos-lhe os seus comentários. Se estiver interessado em participar, informe-nos através das definições de perfil da sua conta online do www.bugaboo.com.

**PARTILHE A SUA VIAGEM CONNOSCO**

Adoramos ver as famílias a desfrutar da sua vida utilizando os nossos carrinhos nas suas deslocações. Desde o primeiro passeio até à primeira grande aventura, inspiramo-nos constantemente nas fotografias e histórias dos proprietários dos Bugaboo. Mantenha-se em contacto e não se esqueça de partilhar a sua viagem connosco nas redes sociais.



@bugaboo #bugaboo

As informações aqui contidas estão sujeitas a alterações sem aviso prévio. A Bugaboo International BV não se responsabiliza por erros ou omissões técnicas aqui contidos. O produto adquirido pode diferir do produto conforme descrito neste manual do utilizador. Os nossos manuais do utilizador mais recentes podem ser solicitados nos nossos departamentos de assistência ou em www.bugaboo.com. © 2017 Bugaboo International BV. BUGABOO, BUGABOO CAMELEON, BUGABOO BEE, BUGABOO DONKEY, BUGABOO BUFFALO, RUNNER, BUGABOO FOX, BUGABOO BOXER e os logótipos Bugaboo são marcas registadas. Os carrinhos de bebé Bugaboo® são patenteados e o design é protegido.



“Vedno so me privlačila kolesa. Kolesa te pripeljejo od točke A do točke B in občutek breztežnosti ter drsenja, ki ga dajejo, je naravnost osvobajajoč. Ta občutek svobode - ta popolna lahkotnost - vam daje energijo, vas razveseljuje in vam omogoča, da lahko greste kamor koli.”

– Max Barenbrug, soustanovitelj podjetja Bugaboo in vodja oblikovanja

Zahvaljujemo se vam za nakup vozička Bugaboo Fox. Naši vozički so odlična naložba, saj so narejeni iz vzdržljivih materialov in tkanin, da bi trajali čim dlje. V izjemno veselje nam je videti voziček Bugaboo z blatnimi kolesi, ki je že veliko prevozil in ima kaj povedati. Skozi leta smo s ponosom gledali, kako se je naš visokokakovostni izdelek prenašal iz generacije v generacijo.

Bugaboo Fox zajame vaš celotni življenjski slog: izleti v naravo, potovanja in nakupovanje so preprosti in vedno brez težav. Potiskate ga z lahkoto – brez napora, kar krenite. Ta voziček odpeljite kamor koli – na mestne ulice ali zasnežene poti; napredno vzmetenje na vseh kolesih in velike pnevmatike zagotavljajo vam in vašemu otroku gladko in stabilno vožnjo ne glede na to, kakšna je površina. Lahko dostopna košara pod sedežem pomeni, da lahko s sabo vzamete vse, kar potrebujete. Ker ima voziček ultra lahek okvir in ga je preprosto zložiti, ga v hišo ali avto nesete z lahkoto; izjemno priročno zlaganje pa zagotavlja shranjevanje brez stresa. Kogrezakakovost, videzaliudobje, Bugaboo Fox ne sklepa kompromisov.

Ko boste brali ta priročnik za uporabnike, svetujemo, da ste še posebej pozorni na vse funkcije vozička Bugaboo Fox: premičen sedež, ki se ga da tudi nagniti, nastavljivo krmilo z mehkim oprijemalom, ki daje vtis usnja, priročno zlaganje in še veliko več. Tako boste lahko Bugaboo Fox izkoristili v polni meri ter si zase in za otroka zagotovili vožnjo brez težav.

Funkcije in navodila za sestavljanje vozička Bugaboo Fox so v priročniku za uporabnike v delu z risbami. V tem priročniku so tudi druge pomembne informacije, kot so nasveti za skrb in vzdrževanje ter za varno uporabo vozička. Pred uporabo pozorno preberite navodila in jih shranite za pozneje. Če imate vprašanja ali potrebujete pomoč, se obrnite na nas. Naša skupina za pomoč je vedno pripravljena, da vam pomaga. Podatki za stik so navedeni v nadaljevanju tega priročnika za uporabnike.

Vsi v podjetju Bugaboo vam želimo, da dan za dnevno uživate življenje v gibanju z družinskimi člani!

SL



DELITE SVOJO POT Z DRUGIMI    



@teresalobarregui @aarikalee @thereal_littlebirdsmama @pobke @therealtumi @natalykurasova



NASVETI ZA ČIŠČENJE IN VZDRŽEVANJE

Pred čiščenjem vedno pogledajte oznako na tkanini in upoštevajte navodila za pranje.

KOŠARA ZA OTROKA IN PREGRIJALO KOŠARE ZA OTROKA. Tkanina košare vozička Bugaboo Fox je snemljiva in jo je mogoče oprati v pralnem stroju. Pred pranjem s pregrinjala košare za otroka odstranite ojačevalnike in leseno ploščo.

SEDEŽ. Tkanina sedeža vozička Bugaboo Fox je snemljiva in jo je mogoče oprati v pralnem stroju. Pred pranjem je treba iz nje vzeti peno. Peno lahko očistite z vlažno krpo. Po čiščenju jo vstavite nazaj v tkanino sedeža, potem pa tkanino sedeža namestite nazaj na voziček Bugaboo Fox. Sedeža ne uporabljajte brez pene.

BLAZINA. Prevleka blazine in zračna prevleka vozička Bugaboo Fox sta snemljivi in ju je mogoče oprati v pralnem stroju. Zračna prevleka je položena na vrh penastega dela blazine in jo odstranite tako, da snamete prevleko blazine. Penasti del blazine lahko očistite z vlažno krpo. Po pranju poskrbite, da bodo vsi deli blazine suhi in nameščeni nazaj na prvotno mesto. Zračno prevleko morate položiti na vrh penastega dela blazine; pri tem upoštevajte risbe v priročniku. Blazine ne uporabljajte brez zračne prevleke.

STREŠICA. Strešica vozička Bugaboo Fox je snemljiva in jo je mogoče oprati v pralnem stroju.

KOŠARA POD SEDEŽEM. Košare pod sedežem vozička Bugaboo Fox ni mogoče oprati, lahko pa jo do čistega obrišete z vlažno krpo.

OPRIJEMALO. Oprijemala ni mogoče oprati, lahko pa ga do čistega obrišete z vlažno krpo.

PODVOZJE. Podvozje očistite z mehko brisačo in mlačno vodo, morebitno preostalo vodo pa obrišete s suho krpo. Z mehko ščetko oščetkajte pesek in umazanijo z mehanizmov in drsnih cevi na podvozju. Pazite, da boste umazanijo ščetkali stran od spojev na ceveh.

KOLESA. Občasno odstranite kolesa s podvozja in oščetkajte morebitno umazanijo oziroma pesek na notranji strani osi kolesa. Ležajev koles ne potaplajte v vodo. Z vodo in ščetko očistite umazanijo s koles.

PREVLEKA ZA DEŽ. Čistite samo z vlažno krpo.

VLAGA IN MOKROTA

Voziček Bugaboo Fox in dodatke zanj hranite v suhem prostoru. Vsi deli naj se posušijo nesestavljeni, da se ne bi pojavila plesen.



PROIZVAJALČEVA GARANCIJA

(samo za Evropo)

Proizvajalec Bugaboo International BV s sedežem v Amsterdamu (v nadaljevanju: »Bugaboo«) daje jamstvo za voziček Bugaboo (v nadaljevanju: »izdelek«) pod naslednjimi pogoji:

1. Proizvajalčevo garancijsko obdobje je 24 mesecev od datuma nakupa, kot je naveden na potrdilu o nakupu. Preostala garancija za izvorni izdelek velja za nadomestni del ali izdelek oziroma za popravljen izdelek.
2. Ta proizvajalčeva garancija velja samo na območju (ZDA in Kanada ali Evropa ali Rusija ali Avstralija in Nova Zelandija ali Azija), na katerem je bil izdelek kupljen. Bugaboo jamči, da bo izdelek skluden samo z zakonskimi določili in/ali državnimi predpisi, ki veljajo na območju, na katerem je bil izdelek prodan.
3. Ta omejena proizvajalčeva garancija velja samo za izdelek, kupljen za zasebno uporabo, in izrecno izključuje izdelke, pridobljene za komercialne namene ali uporabo, med drugim tudi take, ki so pridobljeni za komercialno oddajanje v najem.
4. Proizvajalčeva garancija vam daje pravico do popravila, razen če Bugaboo meni, da je potrebna zamenjava ali vračilo izdelka. Bugaboo krije stroške in tveganje prevoza od prodajalca (v nadaljevanju: »prodajalec«), pri katerem ste kupili izdelek, in do njega, če popravilo krije proizvajalčeva garancija.
5. Bugaboo si pridržuje pravico do ustavitve proizvodnje določenega modela, barve, blaga ali dodatne opreme in bo del med proizvajalčevim garancijskim obdobjem zato zamenjal s podobnim izdelkom, barvo ali blagom.
6. Če želite uveljavljati to proizvajalčevo garancijo, morate Bugaboo zagotoviti naslednje:
 - kopijo potrdila o nakupu, na katerem je naveden datum;
 - jasen opis pritožbe in
 - izdelek z napako in/ali fotografije dela ali izdelka z napako.
7. Proizvajalčeva garancija ni prenosljiva in jo zato lahko uveljavlja samo prvotni lastnik.
8. Proizvajalčeva garancija ne vpliva na morebitne zakonske pravice, ki jih imate, na primer na pravico do uveljavljanja prodajalčeve odgovornosti za napake.

KAJ KRIJE PROIZVAJALČEVA GARANCIJA?

Proizvajalčeva garancija velja za izdelek in krije naslednje:

- vse tovarniške napake na podvozju, okvirju in kolesih;
- vse tovarniške napake na adapterjih (adapterji za okvir in avtosedeže);
- zadрге;
- vse dele jermena vozička Bugaboo;
- šive na prevleki;
- samolepilne trakove in
- obstojnost barv.

PROIZVAJALČEVA GARANCIJA JE NIČNA V TEH PRIMERIH:

- Če ste izvedli spremembe ali popravila oziroma ste se dogovorili zanje brez prejšnjega pisnega dovoljenja Bugaboo ali prodajalca.

- Pri napakah, ki so posledica zanemarjanja ali nesreče in/ali morebitnih uporabe in vzdrževanja, ki nista navedena v priročniku za uporabnike.
- Če je serijska številka poškodovana ali odstranjena.
- Pri poškodbah izdelka zaradi običajne obrabe in uporabe.
- Pri napačni namestitvi ali pritrditvi delov drugih proizvajalcev, ki niso združljivi z izdelkom.
- Pri nenamernih ali nenaumeranih poškodbah, neobičajni uporabi ali nezadostni skrbi za izdelek.
- Pri nepravilni hrambi/skrbi za izdelek.
- Pri poškodbah ročaja ali oblazinjenja zaradi običajne dnevne uporabe izdelka.
- Pri preluknjanih ali raztrganih pnevmatikah.
- Pri poškodbah zaradi napačne uporabe ali neupoštevanja priročnika za uporabnike.
- Pri poškodbah zaradi popravil, ki so jih izvedle nepooblaščen osebe, ali napačnega razstavljanja izdelka.
- Pri poškodbah med prevozom (pri zračnem ali drugih vrstah prevoza): po prevozu izdelka Bugaboo na letalu (ali z drugim prevoznikom) izdelek skrbno preglejte in ob poškodbah prevoznika o njih takoj obvestite.
- Zaradi strankinega nezadovoljstva z izdelkom z vidika prileganja, teže, funkcionalnosti, barve ali oblikovanja.

POMEMBNO

Proizvajalčevo garancijsko obdobje za ta izdelek je 24 mesecev od datuma nakupa, navedenega na potrdilu o nakupu. Potrdilo o nakupu shranite na varnem in ga skopirajte. Če uveljavljate zahtevek na podlagi te proizvajalčeve garancije, se morate najprej obrniti na prodajalca. Če ta ne more odpraviti napake ali če ste izdelek kupili neposredno pri Bugaboo, nam lahko po e-pošti pišete na service@bugaboo.com ali pokličete +31 (0)20 718 95 31. Za pritožbe zunaj proizvajalčevega garancijskega obdobja se morate prav tako obrniti na prodajalca ali na enega od naših servisnih centrov. Najnovejši seznam teh je na voljo na naslovu www.bugaboo.com/store-locator (v meniju za izbiro izberite 'service center').

Bugaboo si pridržuje pravico do spremembe teh določil proizvajalčeve garancije. Najnovejša določila proizvajalčeve garancije so na našem spletnem mestu na naslovu www.bugaboo.com/warranty.

DELI, KI JIH JE MOGOČE ZAMENJATI

Ponosni smo, da na podlagi visokih standardov ustvarjamo izdelke visoke kakovosti. Zato z vozičkom Bugaboo uporabljajte samo originalne dele Bugaboo ali dele, ki jih je odobril Bugaboo. Če morate zamenjati del vozička Bugaboo, se lahko obrnete na prodajalca. Izčrpen seznam prodajalcev v vaši bližini je na voljo na naslovu www.bugaboo.com/store-locator. Razpoložljive dele lahko kupite tudi neposredno na naslovu www.bugaboo.com/strollers/parts.



REGISTRIRAJTE IZDELEK

Če izdelek Bugaboo registrirate na naslovu www.bugaboo.com/my-account, vas bomo obveščali o varnostnih obvestilih ali nadgradnjah izdelkov zanj.

Če izdelek registrirate v treh mesecih po nakupu, ponujamo dodatno garancijo. Registrirajte ga lahko na našem spletnem mestu. Več informacij je na voljo na naslovu www.bugaboo.com/extra-warranty. Z registracijo prav tako olajšate postopek pri stiku z našo skupino za pomoč strankam. Upoštevajte, da boste za uveljavljanje garancije še vedno potrebovali dokazilo o nakupu.



KORISTNE VARNOSTNE INFORMACIJE IN OPOZORILA

POMEMBNO – Pred uporabo skrbno preberite ta navodila in jih **shranite, če jih boste potrebovali v prihodnosti**. Če si vzamete nekaj minut in preberete spodnje informacije, se boste lahko izognili nevarnim okoliščinam.

Bugaboo Fox je pridobil dovoljenje:
• TÜV Süd, da sme nositi oznaki TÜV in GS.



OTROCI V BLIŽINI VOZIČKA OPOZORILO:

1. Otroka NIKOLI ne puščajte brez nadzora.
2. Otroku ne dovolite, da bi se igral z vozičkom Bugaboo Fox.
3. Da preprečite poškodbe, pazite, da pri odpiranju, zlaganju in prilagajanju izdelka otrok ne bo v bližini.
4. Ne dovolite drugim otrokom, da se brez nadzora igrajo v bližini košare za otroka.
5. Ko pritrjujete avtosedež, pazite, da otroci in njihove okončine ne pridejo v bližino vmesniškega adapterja.

PRED UPORABO OPOZORILO:

6. Redno preglejte ročaj in dno košare za otroka za znake poškodb in obrabe.
7. Pred uporabo preverite, ali so košara za otroka, sedež ali držala sedežne enote pravilno aktivirani.
8. Pred uporabo preverite, ali so vsi zapahi aktivirani. Ko otroka dajete v voziček ali iz njega, poskrbite, da bo vedno aktivirana zavora.
9. Pred nošnjo ali dvigovanjem košare za otroka poskrbite, da bo nosilni ročaj v pravilnem položaju za uporabo.

10. Pred vsako uporabo se prepričajte, da jermen pravilno deluje in je krmilo zaklenjeno.

OMEJITVE UPORABE

Izdelek v splošnem

11. Bugaboo Fox je primeren za otroke, stare od 0 do 36 mesecev (17 kg).
12. Največja teža za torbo pod sedežem je 10 kg/35 l.
13. Če presežete priporočeno obremenitev katerega koli izdelka Bugaboo in če izdelku dodate dodatke za nošnje predmetov, lahko povzročite nestabilne nevarne okoliščine.
14. Na stabilnost športnega vozička vpliva vsaka obremenitev ročaja, sedeža ali stran.
15. Vozička Bugaboo Fox in podvozja nikoli ne dvigujte za nosilni ročaj, ko v košari za otroka ali na sedežu leži ali sedi otrok.
16. Ko se vzpenjate ali spuščate po stopnicah in hodite po površinah, ki so strme ali nestabilne, otroka vzemite iz vozička Bugaboo Fox. Zlasti pazljivi bodite tudi pri stopanju na robnik ali z njega oziroma na drugih neravnih površinah. Z vozičkom ne hodite na tekoče stopnice.
17. Bugaboo Fox je namenjen samo za enega otroka. Skladno z navodili za uporabo se lahko na plošči na kolesih pelje še en otrok.
18. Na plošči na kolesih Bugaboo na smete voziti otrok, težjih od 20 kg.
19. Okvir vozička Bugaboo Fox (št. 230582 ali 230583) se lahko uporablja samo s podvozjem vozička Bugaboo Fox (št. 230330 ali 230340). Sestavnih delov vozička Bugaboo Fox ne uporabljajte na neodobrenih vozičkih ali drugih proizvodih Bugaboo.
20. Uporabljajte samo originalne nadomestne dele in dodatno opremo Bugaboo ali izdelke, ki jih Bugaboo odobri za uporabo z vozičkom Bugaboo Fox. Izdelkov, ki jih ne odobri Bugaboo, ni varno uporabljati.
21. **OPOZORILO: TVEGANJE ZAPLETANJA** - Nosilni ročaji torb naj se nahajajo izven košare vozička in zunaj sedalnega območja sedeža.
22. Vrvice lahko povzročijo zadušitev. Okoli otrokovega vratu ne dajajte izdelkov z vrvicami, kot so vrvicice kapuc ali dud. Nad košaro za otroka ali zibelko ne obešajte vrvic, prav tako jih ne pritrdite na igrače.

23. Vozička Bugaboo Fox ali katerega koli njegovega dela ne uporabljajte zraven odprtega ognja ali drugih virov vročine. Vozička Bugaboo Fox ne izpostavljajte izjemnim temperaturam.
24. Voziček Bugaboo Fox ni odporen na slano vodo.
25. Lahko se zgodi, da gumijaste črne pnevmatike na tleh, kot so sintetični laminati, parket, linolej in preproge (organske talne obloge), pustijo trajne sledi. Če imate taka tla, priporočamo, da ste previdni pri uporabi vozička na njih.
26. **OPOZORILO:** Ta izdelek ni primeren za tek ali rolanje.

POSEBEJ ZA KOŠARO ZA OTROKA

27. Največja teža otroka v košari za otroka je 9 kg.
28. Izdelek je namenjen otrokom, ki še niso sposobni sedeti samostojno.
29. NEVARNOST PADCA - zaradi preprečitve padcev tega izdelka ne uporabljajte, ko se začne otrok dvigovati na roke in kolena ali doseže 9 kg, odvisno od tega, kaj je prej.
30. Glava otroka v košari ne sme nikoli biti nižje od telesa otroka.
31. NEVARNOST ZADUŠITVE - dojenčki so se zadušili: v vrzelih med dodatnimi blazinami in stranico košare za otroke/ zibelke. Na mehki posteljnini uporabljajte samo blazino, skupaj s prevleko iz tkanine in zračno prevleko Bugaboo za voziček Bugaboo Fox. Kot podloge NIKOLI ne dodajajte vzglavnika, odeje ali druge blazine.
32. Košare za otroka ali avtosedeža ne uporabljajte v dvokolesnem položaju.

SL

UPORABA KOŠARE ZA OTROKA BREZ PODVOZJA

33. **OPOZORILO:** Ko lahko otrok sedi brez pomoči, košare za otroka ne uporabljajte brez podvozja.
34. Največja teža otroka v košari za otroka pri uporabi brez podvozja je 9 kg.
35. **OPOZORILO:** NEVARNOST PADCA - otrokova dejavnost lahko povzroči premikanje nosilca. Nosilca NIKOLI ne postavljajte na pulte, mize ali druge dvignjene površine.
36. **OPOZORILO:** NEVARNOST ZADUŠITVE - otroški nosilec se lahko na mehkih površinah prevrne in zaduši otroka. Nosilca NIKOLI ne postavljajte na postelje, kavče ali druge površine. Uporabljajte le na trdnih, vodoravnih in suhih površinah.

- 37. Nosilca NIKOLI ne uporabljajte za prevažanje otroka v motornem vozilu.
- 38. Košare za otroka nikoli ne uporabljajte na stojalu.

POSEBEJ ZA SEDEŽ

- 39. **OPOZORILO:** Sedež ni primeren za otroke, mlajše od šestih mesecev.
- 40. **OPOZORILO:** NEVARNOST PADCA - preprečite resne telesne poškodbe zaradi padca ali izdrsa. Vedno uporabljajte celoten pettočkovni sistem držal.
- 41. Ne dovolite, da otrok stoji na sedežu. Bodite previdni, ker lahko otroci vstanejo, ko odprite varnostni pas.
- 42. V dvokolesnem položaju vedno uporabljajte zapestni trak.
- 43. **OPOZORILO:** Sedeža v dvokolesnem položaju ne uporabljajte obrnjenega stran od vas. To ni namenska uporaba položaja.

UPORABA SEDEŽA BREZ PODVOZJA KOT ZIBELKE V VODORAVNEM POLOŽAJU

- 44. **OPOZORILO:** Ko lahko otrok sedi brez pomoči, sedeža ne uporabljajte brez podvozja.
- 45. Največja teža otroka v sedežu, če ga uporabljate brez podvozja, je 9 kg.
- 46. **OPOZORILO:** Sedež ni nadomestek za otroško posteljico ali posteljo. Prav tako ni namenjen temu, da bi otrok v njem dalj časa spal. Če mora otrok spati, ga dajte v ustrezno otroško posteljico ali posteljo.
- 47. **OPOZORILO:** NEVARNOST PADCA - Ta sedež (zibelko v vodoravnem položaju) je nevarno uporabljati na dvignjeni površini, kot je miza.
- 48. **OPOZORILO:** Vedno uporabljajte celoten pettočkovni zadrževalni sistem.
- 49. Nosilca NIKOLI ne uporabljajte za prevažanje otroka v motornem vozilu.

PREVLEKA ZA DEŽ

- 50. NEVARNOST ZADUŠITVE – sončne strešice ne uporabljajte v razširjenem položaju ali skupaj s prevleko za dež.

51. Poskrbite, da se med uporabo prevleka za dež ne bo dotikala otrokovega obraza.
52. Kadar uporabljate prevleko za dež, pogosto preverjajte stanje otroka.
53. Prevleke za dež ne uporabljajte predolgo.
54. Prekrivala proti dežju ne uporabljajte zunaj, kadar ne dežuje in ne puščajte otroka pod pokrivalom proti dežju v sončnem vremenu, ker lahko pride do pregretja.
55. Prekrivala proti dežju ne uporabljajte v notranjih prostorih.
56. Ne uporabljajte prekrivala proti dežju pri močnem vetru (sila vetra 8 ali več).
57. V primeru nevihte uporabite poletno strehico pod pokrivalom proti dežju v drugem položaju.
58. Uporabljajte jo samo z drugimi izdelki, ki jih priporoča proizvajalec.

POŠKODBE OPOZORILO:

Vozička Bugaboo Fox ne uporabljajte, če je kateri koli del polomljen, raztrgan ali če manjka. Poskrbite za takojšnjo zamenjavo morebitnih poškodovanih ali izrabljenih delov.



POMOČ STRANKAM

Če imate vprašanje, lahko odgovor poiščete na našem spletnem mestu www.bugaboo.com. Če se želite obrniti na našo mednarodno skupino za pomoč, bomo vedno veseli vaših vprašanj. Na voljo smo vam za odgovore na morebitna vprašanja, pomisleke ali pripombe, ki jih imate glede naših izdelkov in storitev. Obrnite se na nas. Povratne informacije so nam v pomoč pri nadaljnjem izboljševanju naših izdelkov in storitev.

Izberite najljubši način za stik:

Telefon

+31-204623940

Obrazec za stik prek spletnega mesta bugaboo.com

www.bugaboo.com/support

E-pošta

service@bugaboo.com

Twitter

@Bugaboo



ZAUPAJTE NAM SVOJE MNENJE

Pri Bugaboo se vse vrti okrog izdelkov in njihovih uporabnikov, zato izdelke ves čas posodabljam in izboljšujem. S pomočjo našega raziskovalnega programa tudi ves čas zbiramo povratne informacije in izkušnje uporabnikov. Zelo cenimo vaše prispevke – če bi želeli sodelovati, nas o tem obvestite prek nastavitve profila v svojem spletnem računu na www.bugaboo.com.



DELITE SVOJO POT Z NAMI

Veseli nas, da družine uživajo v aktivnem življenju z našimi vozički. Ves čas nas navdihujejo fotografije in zgodbe lastnikov vozičkov Bugaboo, od trenutka, ko so se prvič zapeljali z njim, do prve večje pustolovščine. Ne pozabite nas o svojih prigodah obveščati v družbenih omrežjih.



@bugaboo #bugaboo

Informacije v tem dokumentu se lahko spremenijo brez obvestila. Bugaboo International BV ni odgovoren za tehnične napake ali pomanjkljivosti v tem dokumentu. Kupljeni izdelek se lahko razlikuje od izdelka, opisanega v tem priročniku za uporabnike. Najnovejše priročnike za uporabnike lahko zahtevate pri naših storitvenih oddelkih ali na spletnem mestu www.bugaboo.com. © 2017 Bugaboo International BV. BUGABOO, BUGABOO CAMELEON, BUGABOO BEE, BUGABOO DONKEY, BUGABOO BUFFALO, RUNNER, BUGABOO FOX, BUGABOO BOXER in logotipi Bugaboo so zaščitene blagovne znamke. Vozički Bugaboo® so patentirani in njihovo oblikovanje je zaščiteno.

SL



“Jag har alltid gillat hjul. Hjul tar dig från A till B med en glidande, viktlös känsla som får dig att känna dig fri. Den frihetskänslan - och enkelheten i den - ger dig energi, gör dig glad och inspirerar dig att uppleva nya platser.”

– Max Barenbrug, grundare och chefsdesigner, Bugaboo

Tack för att du har köpt en Bugaboo Fox. Våra vagnar är en utmärkt investering eftersom de är byggda för att hålla, och är gjorda av slitstarka material och tyger. För oss finns det inget så inspirerande som att se en välanvänd Bugaboo med lerapåhjulen och historier att berätta. Under årens lopp har vi sett våra högkvalitativa produkter användas dag ut och dag in, av generation efter generation.

Bugaboo Fox passar in i hela din livsstil: det är bekvämt och alltid smidigt att vara utomhus, resa och handla. Den är otroligt lätt att köra – du behöver inte anstränga dig, bara gå. Ta med dig vagnen överallt, från stadens gator till snöiga vandringsleder. Den avancerade fjädningen på alla hjul ger en jämn och stadig åktur för dig och ditt barn oavsett underlag. I bagagekorgen som är lätt att komma åt ryms allt du behöver ha med dig. Med en ultralätt ram och enkel hopvikning kan du lätt få med dig vagnen in i huset eller i bilen, eller så kan du använda det superkompakta vikläget för praktisk förvaring. Bugaboo Fox kompromissar inte med kvalitet, utseende eller komfort.

När du läser användarhandboken råder vi dig att ägna extra uppmärksamhet åt alla funktioner som Bugaboo Fox har, t.ex. den vändbara sittdelen, det justerbara styret med handtag i mjuk läderimitation, hur kompakt den blir hopvikt och mycket mer! Då kan du verkligen använda Bugaboo Fox fullt ut, och både du och ditt barn upplever högsta möjliga komfort.

Du kan se både funktionerna hos och monteringsanvisningarna för Bugaboo Fox i teckningarna i den här användarhandboken. Den innehåller även annan viktig information, t.ex. tips om vård och underhåll och hur vagnen används på ett säkert sätt. Läs anvisningarna noga innan du använder vagnen och behåll användarhandboken så att du kan titta i den senare. Om du har några frågor eller behöver hjälp får du gärna kontakta oss, vårt serviceteam finns där för att hjälpa dig. Du hittar kontaktuppgifter till teamet längre ned i den här användarhandboken.

**Från oss alla på Bugaboo:
Vi önskar dig ett liv fullt med vardagsäventyr med din familj!**



DELA MED DIG AV DIN RESA    



@teresalobarregui @aarikalee @thereal_littlebirdsmama @pobke @therealtumi @natalykursova



TIPS OM RENGÖRING & UNDERHÅLL

Läs alltid tvättinstruktionerna på etiketten innan du tvättar tyger.

LIGGDEL OCH LIGGDELSLOCK. Tyget i liggdelen i Bugaboo Fox går att ta loss och tvätta i maskin. Ta bort inläggen från liggdelstyget innan du tvättar det.

SITTEL. Sittdelklädseln på Bugaboo Fox går att ta loss och tvätta i maskin. Skumplasten inuti sittdelklädseln ska tas ur före tvätt. Skumplasten kan rengöras med en fuktig trasa. Sätt tillbaka skumplasten i sittdelklädseln efter rengöring innan du sätter tillbaka sittdelklädseln i Bugaboo Fox. Använd inte sittdelen utan skumplasten.

MADRASS. Madrassöverdraget och madrassens ventilerande inlägg på Bugaboo Fox går att tvätta i maskin. Det ventilerande inlägget ligger ovanpå madrassen och går att ta bort genom att ta av madrassöverdraget. Madrassen i skumplast kan rengöras med en fuktig trasa. Efter tvätt, se till att alla madrassens delar är torra innan de läggs tillbaka på sin ursprungliga plats. Det ventilerande inlägget bör läggas ovanpå madrassen i skumplast. Se teckningarna. Använd inte madrassen utan det ventilerande inlägget.

SUFFLETT. Suffletten på Bugaboo Fox går att ta loss och tvätta i maskin.

BAGAGEKORG. Bagagekorgen på Bugaboo Fox kan inte tvättas, men den kan torkas av med en fuktig trasa.

HANDTAG. Handtagen går inte att tvätta, men du kan torka dem rena med en fuktig trasa.

CHASSI. Rengör chassit med en mjuk handduk och ljummet vatten och torka bort eventuellt resterande vatten med en torr trasa. Använd en mjuk borste för att ta bort sand och smuts från chassits rörliga delar. Tänk på att borsta i en riktning så att sand och smuts inte åker in i chassits rörliga delar.

HJUL. Ta av hjulen från chassit regelbundet och borsta bort all smuts eller sand från hjulets inre axel. Sänk inte ned hjullagren i vatten. Använd en borste och vatten för att tvätta bort smuts från hjulen.

REGNSKYDD. Rengörs endast med fuktig tygduk.

FUKTIGA FÖRHÅLLANDEN. Förvara Bugaboo Fox och dess tillbehör torrt och låt dem torka uppvikta för att förhindra mögelangrepp.



BEGRÄNSAD TILLVERKARGARANTI

(gäller endast Europa)

Tillverkaren Bugaboo International BV, med säte i Amsterdam, (hädanefter kallad "Bugaboo") tillhandahåller Bugaboo-vagnen (hädanefter kallad "produkten") med garanti enligt följande villkor:

1. Tillverkargarantin gäller i 24 månader från inköpsdatum som anges på kvittot. Övrig garanti för originalprodukten gäller för utbyte av reservdel eller produkt alternativt reparation av produkten.
2. Tillverkargarantin gäller endast i den region (USA och Kanada eller Europa eller Ryssland eller Australien och Nya Zeeland eller Asien) där produkten inhandlades. Bugaboo garanterar endast att produkten uppfyller gällande lagbestämmelser och/eller myndighetskrav i den region där produkten såldes. Bugaboo förbehåller sig rätten att tillhandahålla en avvikande tillverkargaranti för dessa specifika regioner.
3. Den begränsade tillverkargarantin gäller endast för produkter som köps för privat bruk. Garantin gäller uttryckligen inte för produkter som köps för kommersiellt bruk, inklusive, men inte begränsat till, uthyrning.
4. Tillverkargarantin ger rätt till reparation såvida inte Bugaboo anser att det är nödvändigt att byta eller returnera produkten. Bugaboo tar på sig kostnaden och risken för transport till och från återförsäljaren (hädanefter kallad "återförsäljaren") där du köpte produkten, under förutsättning att reparationen omfattas av tillverkargarantin.
5. Bugaboo förbehåller sig rätten att sluta tillverka en viss modell, färg, klädsel eller tillbehör, och kommer i förekommande fall att ersätta delar med motsvarande produkt, färg eller klädsel under garantiperioden.
6. För att kunna återropa tillverkargarantin måste du förse Bugaboo med följande:
 - en kopia av inköpskvittot med datum
 - en tydlig beskrivning av klagomålet och
 - den defekta produkten och/eller bilder på den defekta delen eller produkten.
7. Tillverkargarantin får inte överlåtas och kan därför endast återropas av produktens första ägare.
8. Tillverkargarantin påverkar inte dina lagstadgade konsumenträttigheter, som reklamationsrätten.

VAD OMFATTAR TILLVERKARGARANTIN?

- Tillverkargarantin gäller för produkten och omfattar följande:
 - alla fabrikationsfel på chassi, ram och hjul
 - alla fabrikationsfel på adaptrar (till ram och bilstol)
 - blixtlås
 - samtliga delar av selen till Bugaboo-vagnen
 - sömmarna i överdraget
 - kardborrband
 - färgåktethet

TILLVERKARGARANTIN GÄLLER INTE I FÖLJANDE FALL:

- Om du har gjort eller beställt ändringar eller reparationer utan att först få skriftligt godkännande från Bugaboo eller återförsäljaren.
- Defekter som orsakats av oaktsamhet eller olyckshändelse och/eller användning eller underhåll av annat slag än vad som anges i användarhandboken.
- Om serienumret har skadats eller avlägsnats.
- Skador på produkten till följd av normalt slitage.
- Felaktig montering eller installation av delar från annan tillverkare som är inkompatibla med produkten.
- Oavsiktlig skada, onormal användning eller bristande skötsel.
- Felaktig förvaring/skötsel av produkten.
- Skador på handtag eller stoppning på grund av normal daglig användning av produkten.
- Hål eller sprickor i däcken.
- Skador på grund av felaktig användning eller avvikelse från användarhandboken.
- Skador på grund av reparationer som utförts av obehöriga personer eller felaktig demontering av produkten.
- Transportskador (vid flygtransport eller annan typ av transport): inspektera din Bugaboo-produkt noggrant när den har levererats av flygbolaget eller annan speditör och gör snarast en skadeanmälan till speditören om du upptäcker några skador.
- Missnöje med produkten vad gäller passform, vikt, funktion, färg eller design.

VIKTIGT

Tillverkargarantin gäller i 24 månader från inköpsdatum som anges på kvittot. Förvara kvittot på ett säkert ställe och ta en kopia på det. Om du vill åberopa tillverkargarantin måste du först kontakta återförsäljaren. Om återförsäljaren inte kan reparera produkten eller om du har köpt produkten direkt från Bugaboo kan du kontakta Bugaboo via e-post på service@bugaboo.com eller ringa +31 (0)20 718 95 31. Vid klagomål efter garantiperiodens slut ska du också ta kontakt med återförsäljaren, eller med något av våra servicecenter. Du hittar en aktuell förteckning över servicecenter på www.bugaboo.com/store-locator (välj Servicecenter i menyn).

Bugaboo förbehåller sig rätten att ändra i tillverkargarantin. Du hittar de aktuella villkoren för tillverkargarantin på vår webbplats: www.bugaboo.com/warranty.

RESERVDELAR

Vi är stolta över att tillverka produkter av hög kvalitet som uppfyller höga krav. Därför får endast originaldelar från Bugaboo eller delar som har godkänts av Bugaboo användas tillsammans med Bugaboo-vagnen. Om du behöver byta ut någon del av din Bugaboo-vagn kan du kontakta återförsäljaren. På www.bugaboo.com/store-locator finns en fullständig lista över återförsäljare nära dig. Du kan också köpa delar direkt via www.bugaboo.com/strollers/parts.



REGISTRERA DIN PRODUKT

Registrera din Bugaboo-produkt på www.bugaboo.com/my-accounts så får du löpande information om säkerhetsmeddelanden och uppgraderingar som gäller specifikt för din produkt.

Registrera din produkt inom 3 månader från köpet så får du extra garanti. Du gör enkelt registreringen på vår webbplats. Läs mer på www.bugaboo.com/extra-warranty. Om produkten är registrerad går det snabbare när du kontaktar vårt serviceteam. Observera att du fortfarande behöver kvittot för att kunna åberopa garantin.



VIKTIG SÄKERHETSINFORMATION OCH VARNINGAR

VIKTIGT – Läs nedanstående anvisningar noggrant innan du använder produkten och **spara dem för framtida bruk**. Av säkerhetsskäl ber vi dig att läsa igenom informationen nedan.

Bugaboo Fox är certifierad av:

- TÜV Süd för att få TÜV- och GS-certifieringsmärkena.



BARN I NÄRHETEN AV VAGNEN

VARNING:

1. Lämna **ALDRIG** ditt barn utan uppsikt.
2. Låt inte barnet leka med Bugaboo Fox.
3. För att undvika skada, se till att barnet inte är i närheten när du faller ihop, faller ut eller justerar produkten.
4. Låt inte andra barn leka med eller nära liggdelen.
5. Var försiktig så att du inte klämmer dig själv eller något barn när du sätter fast bilstolen.

INNAN DU ANVÄNDER PRODUKTEN

VARNING:

6. Kontrollera regelbundet handtag och botten av liggdelen efter tecken på skador och slitage.
7. Kontrollera att liggdelen, sittedelenheten eller bilstolsinsatsen är korrekt fastsatta innan vagnen tas i bruk.

8. Se till att alla låsanordningar är spärrade innan du använder vagnen och slå alltid på bromsen när du sätter i eller lyfter upp barnet ur vagnen.
9. Innan du lyfter ur eller bär liggdelen måste du kontrollera att bärhandtaget är i rätt läge.
10. Kontrollera före varje användningstillfälle att selen fungerar korrekt och att styret är låst.

RESTRIKTIONER FÖR ANVÄNDNING

Produkten som helhet

11. Bugaboo Fox är lämplig för barn i åldern 0 till 36 månader (17 kg).
12. Maximal kapacitet för varukorgen är 10 kg/35 liter.
13. Om den lastkapacitet som rekommenderas av Bugaboo överskrids eller om ytterligare förvaringstillbehör läggs till på vagnen kan vagnen bli instabil och fara uppstå.
14. Varje last ansluten till styret, sätet eller sidan på vagnen påverkar stabiliteten i barnvagnen.
15. Lyft aldrig Bugaboo Fox eller chassiet i bärhandtaget medan barnet ligger eller sitter i ligg- eller sittedelen.
16. Ta upp barnet ur Bugaboo Fox innan du går uppför eller nedför trappor och på brant sluttande eller instabilt underlag. Var extra försiktig när du kör vagnen över trottoarkanter eller på ojämnt underlag. Åk inte i rulltrappor med vagnen.
17. Bugaboo Fox är endast avsedd för ett barn. Med tillvalet Bugaboo ståbräda kan man ta med ytterligare ett barn, i enlighet med bruksanvisningen.
18. Barn som väger mer än 20 kg ska inte stå på ståbrädan på Bugaboo-vagnen.
19. Bugaboo Fox ram (nr. 230582 eller 230583) ska bara användas med Bugaboo Fox chassi (nr. 230330 eller 230340). Använd inte delar eller komponenter från Bugaboo Fox till en vagn, eller någon annan Bugabooprodukt, som inte är godkänd.
20. Endast originaldelar från Bugaboo samt Bugaboo-tillbehör och produkter som godkänts av Bugaboo får användas tillsammans med Bugaboo Fox. Produkter som inte har godkänts av Bugaboo är inte säkra att använda tillsammans med vagnen.

21. **WARNING: RISK FÖR HOPTRASSLANDE** - Bärhandtag på väskor ska lämnas utanför liggdelen och utanför det område av sittdelen där barnet sitter.
22. Snören medför stryprisk! Placera aldrig föremål med snören runt ett barns hals, som till exempel snören på huvor eller nappar. Häng inte upp snören över en liggdel eller vagg och fäst inte snören på leksaker.
23. Använd aldrig Bugaboo Fox eller någon av dess komponenter nära öppen eld eller andra värmekällor. Undvik att utsätta Bugaboo Fox för extrema temperaturer.
24. Bugaboo Fox tål inte saltvatten.
25. Det kan hända att svarta gummidäck kan lämna permanenta spår på vissa golv, till exempel laminat, parkett, linoleum och mattor (golv av organiskt material). Om du har ett sådant golv rekommenderar vi att du är försiktig med att använda vagnen inomhus.
26. **WARNING:** Denna produkt är inte lämplig att springa eller åka inlines med.

SPECIFIKT FÖR LIGGDELEN

27. Maxvikt för barn i liggdelen är 9 kg.
28. Denna produkt är endast lämplig för barn som inte kan sitta utan stöd.
29. **FALLRISK** - För att förebygga fall ska den här produkten inte längre användas när barnet börjar kunna stå på alla fyra eller når vikten 9 kg, beroende på vad som inträffar först.
30. När barnet ligger i liggkorgen måste huvudet alltid befinna sig i en högre position än kroppen.
31. **KVÄVNINGSRISK** - Det har förekommit fall av kvävning i mellanrummet mellan extra underlag och liggdelens sida. Bädda enbart med madrassen, inklusive överdraget och det ventilerade inlägget som Bugaboo tillhandahåller för Bugaboo Fox. Lagg **ALDRIG** i kudde, täcke eller extra madrass som underlag.
32. Liggdel eller bilstol får inte användas i tvåhjulsläge.

NÄR DU ANVÄNDER LIGGDELEN UTAN CHASSI

33. **WARNING:** Använd inte liggdel utan chassi när barnet kan sitta själv utan stöd.
34. Maxvikt för barn i liggdel som används utan chassi är 9 kg.

35. **WARNING: FALLRISK** - Barnets rörelser kan flytta liggdelen. Placera ALDRIG liggdelen på bord, bänkar eller andra upphöjda ytor.
36. **WARNING: KVÄVNINGSRISK** - Om placerad på en mjuk yta kan liggdelen välta och kväva ditt barn. Placera ALDRIG liggdelen på en säng, soffa eller annat mjukt underlag. Använd endast på släta, plana, fasta och torra ytor.
37. Liggdelen får ALDRIG användas till att transportera barn i motorfordon.
38. Liggdelen får aldrig placeras på ett stativ.

SPECIFIKT FÖR SITTDelen

39. **WARNING:** Denna sittdel är inte lämplig för barn under 6 månader.
40. **WARNING:** FALLRISK - Allvarliga skador kan uppstå om barnet ramlar eller glider ur. Använd alltid fempunktsbältessystemet.
41. Låt aldrig barnet stå upp i sittdelen. Var försiktig – barn kan ställa sig upp även när de är fastspända.
42. Använd alltid handledsremmen i tvåhjulsläget.
43. **WARNING:** Använd inte barnvagnen i tvåhjulsposition när sittdelen är vänd mot omvärlden. Modellen är inte designad för det.

NÄR DU ANVÄNDER SITTDelen UTAN CHASSI

44. **WARNING:** Använd inte sittdelen utan chassi när barnet kan sitta själv utan stöd.
45. Maxvikt för barn i sittdel som används utan chassi är 9 kg.
46. **WARNING:** Sittdelen ska inte fungera som säng och är inte avsedd för längre sovstunder. Om barnet behöver sova ska du lägga det i en lämplig säng.
47. **WARNING:** FALLRISK - Det är farligt att placera sittdelen på en upphöjd yta, till exempelvis ett bord.
48. **WARNING:** Använd alltid fempunktssele.
49. Sittdelen får ALDRIG användas till att transportera barn i motorfordon.

REGNSKYDD

50. **KVÄVNINGSRISK:** Använd inte suffletten i utdraget läge tillsammans med regnskyddet.

51. Kontrollera att regnskyddet inte ligger mot barnets ansikte.
52. Titta till barnet regelbundet när du använder regnskyddet.
53. Använd inte regnskyddet under en längre period.
54. Använd inte regnskyddet utomhus när det inte regnar. På grund av överhettningsrisk får inte barn lämnas under regnskyddet vid soligt väder.
55. Använd inte regnskyddet inomhus.
56. Använd inte regnskyddet vid hård vind (vindstyrka 8 eller högre).
57. Vid stormväder, använd solskyddet under regnskyddet på position två.
58. Använd inte andra produkter än dem som rekommenderas av tillverkaren.

SKADOR

VARNING:

Använd inte din Bugaboo Fox om delar är trasiga eller saknas. Se till att skadade eller utslitna delar repareras omedelbart.



KUNDTJÄNST

Om du har en fråga kan du ofta hitta svaret på vår hemsida www.bugaboo.com. Om du behöver ytterligare hjälp är du varmt välkommen att kontakta vårt internationella serviceteam, vi bara glada över att höra av dig! Vi hanterar alla frågor, bekymmer och kommentarer du kan ha om våra produkter och tjänster, tveka inte att kontakta oss. Era kommentarer hjälper oss att förbättra våra produkter och tjänster ännu mer.

Välj den kontaktmetod du föredrar:

Telefon

+46-856642742

Kontaktformulär via bugaboo.com

www.bugaboo.com/support

E-post

service.nordics@bugaboo.com

Twitter

@Bugaboo



VAD TYCKER DU?

Våra produkter och du som använder dem är vår högsta prioritet. Därför kommer vi ofta med uppdateringar och förbättringar, baserat på feedback och kommentarer från er. Vi samlar in kommentarer och erfarenheter från våra användare via vårt researchprogram, och vi uppskattar alla bidrag mycket. Om du kan tänka dig att delta kan du meddela det via profilinställningarna på ditt konto på www.bugaboo.com.



DELA MED DIG AV DIN RESA MED OSS

Vi älskar att se familjer njuta av livet med våra vagnar. Från den första promenaden till det första stora äventyret: vi inspireras ständigt av er Bugaboo-ägares bilder och berättelser. Hör gärna av dig, och glöm inte att dela med dig av dina resor och upplevelser med oss i sociala medier.



@bugaboo #bugaboo

Den här informationen kan komma att ändras utan förvarning. Bugaboo International BV ska inte hållas ansvarigt för tekniska fel eller utelämnad information i detta dokument. Den produkt du har köpt kan skilja sig från produktbeskrivningen i den här användarhandboken. Den senaste versionen av användarhandboken kan beställas från vår serviceavdelning eller via www.bugaboo.com. © 2017 Bugaboo International BV. BUGABOO, BUGABOO CAMELEON, BUGABOO BEE, BUGABOO DONKEY, BUGABOO BUFFALO, RUNNER, BUGABOO FOX, BUGABOO BOXER och Bugaboo-logotyperna är registrerade varumärken. Bugaboo®-vagnarna är patenterade och designskyddade.



“Tekerlekleri oldum olası sevmişimdir. Tekerlekler sizi; özgürlük veren o zahmetsiz, süzülme hissi içerisinde A noktasından B noktasına taşır. O özgürlük hissi ve onun katışıksız rahatlığı, size enerji verir, sizi mutlu eder ve gerçekten gezinme isteğinizi körükler.”

— Max Barenbrug, Bugaboo Kurucu Ortağı ve Baş Tasarımcısı

Bugaboo Fox ürününü satın aldığınız için teşekkür etmek istiyoruz. Uzun ömürlü olması için sağlam malzemelerden ve kumaşlardan üretilen çocuk arabalarımız harika birer yatırımdır. Hiçbir şey bizi, çamurlu tekerlekleriyle birlikte hikayelerini de getiren, uzun mesafeler kat etmiş bir Bugaboo görmekten daha fazla heyecanlandıramaz. Yüksek kaliteli ürünlerimizin yıllar boyunca, nesilden nesle aktarılışını görmekten gurur duyuyoruz.

Bugaboo Fox yaşam tarzınızı eksiksiz şekilde kucaklar: Dış mekânlarda gezmek, seyahat etmek ve alışveriş etmek kolay ve daima sorunsuzdur. Hafifçe itmeniz yeterlidir; çaba sarf etmeye gerek yok, kolayca ilerler. Bu çocuk arabasını şehir sokaklarından karlı yollara kadar her yere taşıyabilirsiniz; zemin nasıl olursa olsun, gelişmiş dört çekişli süspansiyon ve büyük lastikler siz ve çocuğunuz için sorunsuz, güvenli bir sürüşü garanti eder. Kolay erişilebilir koltuk altı sepeti sayesinde ihtiyacınız olan tüm eşyaları yanınıza alabilirsiniz. Ultra hafif çerçevesi ve mükemmel katlanışıyla çocuk arabasını kolayca evinize veya arabanıza taşıyabilir veya stres yaşamadan saklamak için süper kompakt katlama özelliğini kullanabilirsiniz. Bugaboo Fox kalite, görünüm veya konfordan asla vazgeçmez.

Bu kullanıcı kılavuzunu okurken, Bugaboo Fox ürününün ters çevrilebilir ve yatırılabilir koltuk, yumuşak deri görünümlü elciklere sahip ayarlanabilir tutma kolu, kompakt ve katlanabilir oluşu gibi tüm özelliklerine ekstra özen göstermenizi öneririz. Bu kılavuz, Bugaboo Fox ürününden en iyi şekilde yararlanmanızı sağlamakla birlikte, sizin ve çocuğunuz için kursuz bir gezintiye olanak tanıyacaktır.

Bugaboo Fox ürününün özelliklerini ve montaj talimatlarını, bu kullanıcı kılavuzunun açıklayıcı çizimlerinde bulabilirsiniz. Bu kullanıcı kılavuzu aynı zamanda, temizlik ve bakım ipuçları ve çocuk arabasını güvenli bir şekilde kullanmaya ilişkin öneriler gibi önemli diğer bilgileri de içerir. Bu talimatları dikkatlice okuyun ve ileride başvurmak üzere saklayın. Sorularınızın olması veya desteğe ihtiyaç duymanız durumunda, lütfen bizimle iletişime geçin. Servis ekibimiz size yardımcı olmaya hazırdır. Servis iletişim bilgilerini bu kullanıcı kılavuzunun alt kısmında bulabilirsiniz.

Bugaboo ailesinden:

Ailenizle hareket halindeyken her gün hayatın tadını çıkarın!



DENEYİMİNİZİ PAYLAŞIN



@teresalobarregui @aarikalee @thereal_littlebirdsmama @pobke @therealtumi @natallykurasova



TEMİZLİK VE BAKIM İPUÇLARI

Temizlik öncesinde, yıkama talimatları için her zaman kumaş etiketine başvurun.

Beşik ve ÖNLÜK. Bugaboo Fox beşik kumaşları çıkarılabilir ve makinede yıkanabilir. Yıkama öncesinde, beşik kumaşının içindeki destek parçalarını çıkartın.

KOLTUK. Bugaboo Fox koltuk kumaşı çıkarılabilir ve makinede yıkanabilir. Koltuk kumaşı yıkanmadan önce, içindeki köpük çıkartılmalıdır. Köpük nemli bir bez ile temizlenebilir. Temizlikten sonra, koltuk kumaşını Bugaboo Fox ürününüze takmadan önce köpüğü koltuk kumaşına yerleştirin. Koltuğu köpüksüz kullanmayın.

ŞİLTE. Bugaboo Fox şilte örtüsü ve şiltenin havalandırmalı astarı çıkarılabilir ve makinede yıkanabilir. Havalandırmalı astar, şilte köpüğünün üstüne yerleştirilir ve şilte kılıfı sökülerek çıkartılabilir. Şilte köpüğü nemli bir bezle temizlenebilir. Yıkamadan sonra, şiltenin tüm parçalarının kuru olduğundan ve parçaların yerlerine takılmış olduğundan emin olun. Havalandırmalı astarı köpük şiltenin üstüne yerleştirmek için, lütfen açıklayıcı çizimlere başvurun. Havalandırmalı astar olmadan şilteyi kullanmayın.

GÖLGELİK. Bugaboo Fox gölgeliği çıkarılabilir ve makinede yıkanabilir.

KOLTUK ALTI SEPETİ. Bugaboo Fox koltuk altı sepeti yıkanabilir değildir, ancak nemli bir bezle silinerek temizlenebilir.

ELCİKLER. Elcikler yıkanabilir değildir, ancak nemli bir bezle silinerek temizlenebilir.

ŞASI. Şasiyi yumuşak bir bez ve ılık su ile temizleyin ve kalan suyu kuru bir bezle iyice kurulayın. Şasinin mekanizmalarındaki ve sürgülü borularındaki tozu ve kiri yumuşak uçlu bir fırçayla temizleyin. Sürgü ek yerlerindeki kiri fırçalayarak temizlemeye özen gösterin.

TEKERLEKLER. Tekerlekleri düzenli aralıklarla şasiden sökün ve tekerlek aksının içindeki tozu ve kiri fırçalayarak temizleyin. Tekerlek rulmanlarını suya daldırmayın. Tekerleklerdeki tozu ve kiri temizlemek için fırça ve su kullanın.

YAĞMUR ÖRTÜSÜ. Yalnızca nemli bez ile temizleyin.

ISLANMA. Bugaboo Fox ürününün ve aksesuarlarının küflenmesini önlemek için, ürünlerinizi kuru bir yerde saklayın ve katlanmamış olarak kurumaya bırakın.



ÜRETİCİ GARANTİSİ (yalnızca Avrupa için)

Üretici olarak şirket merkezi Amsterdam'da bulunan Bugaboo International BV (bundan sonra: "Bugaboo"), Bugaboo çocuk arabasını (bundan sonra: "ürün") aşağıdaki koşullara tabi olan garanti kapsamında tedarik etmektedir:

1. Bu ürün için üretici garantisi süresi, satış faturası üzerinde belirtilen satın alma tarihinden itibaren 24 aydır. Orijinal ürün için kalan garanti süresi, değiştirilen parça veya ürün veya onarılmış bir ürün geçerli olacaktır.
2. Bu üretici garantisi, yalnızca ürünün satın alınmış olduğu bölgede (ABD ve Kanada veya Avrupa veya Rusya veya Avustralya ve Yeni Zelanda veya Asya) geçerlidir. Bugaboo, ürünün, satıldığı bölgede geçerli olan yasa hükümleriyle ve/veya resmi düzenlemelerle uyumlu olacağını garanti eder. Bugaboo, söz konusu belirli bölgeler için ayrı bir üretici garantisi uygulama hakkını saklı tutar.
3. Bu sınırlı üretici garantisi, yalnızca kişisel kullanım için satın alınmış olan bir ürün için geçerlidir. Bu sınırlı üretici garantisi açık bir şekilde ticari amaç veya kullanım için edinilen ürünleri, ticari kiralama ürünleri dahil, ancak bunlarla sınırlı olmayacak şekilde hariç tutar.
4. Bugaboo, ürünün değiştirilmesinin veya iade edilmesinin gerektiği görüşünde olmadığı sürece üretici garantisi, bir onarım hakkı sağlar. Onarımın üretici garantisi kapsamında olması şartıyla, ürünü satın aldığınız mağazaya (bundan sonra: "mağaza") taşıma masraflarını ve risklerini Bugaboo üstlenecektir.
5. Bugaboo, belirli bir modelin, rengin, kumaşın veya aksesuarın üretimini durdurma hakkını saklı tutar ve bu nedenle, üretici garantisi süresi boyunca bir parçayı benzer bir ürünle, renkle veya kumaşla değiştirebilir.
6. Bu üretici garantisi kapsamında işlem yapılması talebinde bulunmak için, Bugaboo'ya aşağıdakileri temin etmeniz gerekir:
 - satın alma faturasının tarihli bir nüshası,
 - şikayetin net bir açıklaması ve
 - kusurlu ürünün kendisi ve/veya kusurlu parçanın veya ürünün fotoğrafları.
7. Üretici garantisi devredilemez ve bu nedenle yalnızca ürünün ilk sahibi tarafından talep edilebilir.
8. Üretici garantisi, örneğin kusurlardan mağazayı sorumlu tutma hakkı gibi sahip olabileceğiniz yasal haklarınızı etkilemez.

ÜRETİCİ GARANTİSİ KAPSAMINA DAHİL OLANLAR NELERDİR?

Üretici garantisi, ürünle ilgili olarak geçerlidir ve aşağıdakileri kapsar:

- şasideki, çerçevedeki ve tekerleklerdeki tüm üretim kusurları;
- adaptörlerdeki (çerçeve ve araba koltuğu adaptörleri) tüm üretim kusurları;
- fermuarlar;
- Bugaboo çocuk arabasının koşum takımının tüm parçaları;
- kılıftaki dikişler;
- kendinden yapışan kayışlar;
- rengin solmama garantisi

ÜRETİCİ GARANTİSİ AŞAĞIDAKİ KOŞULLARDA GEÇERSİZ OLACAKTIR:

- Bugaboo'dan veya mağazadan önceden yazılı izin almadan değişiklikler veya onarımlar yaptıysanız ya da yapılmak üzere ayarladıysanız.
- İhmalden veya bir kazadan ve/veya kullanıcı kılavuzunda belirtilenler dışında herhangi bir kullanımdan ya da bakımdan kaynaklanan kusurlar.
- Serî numarası hasar görmüşse veya çıkarılmışsa.
- Normal yıpranmanın ve aşınmanın neden olduğu ürün hasarı.
- Ürünle uyumlu olmayan üçüncü taraf parçalarının yanlış montajı veya kurulumu.
- Dikkatsizlikten kaynaklanan veya kasıtsız hasar, anormal kullanım ya da yetersiz özen.

- Uygun olmayan saklama / ürün bakımı.
- İtme saplarında veya döşemede ürünün normal günlük kullanımına bağlı hasar.
- Lastiklerdeki delikler veya yırtıklar.
- Uygun olmayan kullanıcı veya kullanıcı kılavuzuna uymamaya bağlı hasar.
- Yetkili olmayan kişilerce yürütülen onarım işlemlerine bağlı veya ürünün uygun olmayan biçimde sökülmesine bağlı hasar.
- Taşıma hasarı (hava taşımacılığı veya diğer taşıma şekilleri sırasında): Havayolu (veya başka bir taşıyıcı) tarafından gönderilmesinin ardından Bugaboo ürününüzü dikkatlice inceleyin ve herhangi bir hasar bulunması durumunda, derhal taşıyıcıdan hak talebinde bulunun.
- Müşterinin uygunluk, ağırlık, işlevsellik, renk veya tasarım açısından ürün memnuniyetsizliği.

ÖNEMLİ

Bu ürün için üretici garantisi süresi, satış faturası üzerinde belirtilen satın alma tarihinden itibaren 24 aydır. Satış faturasını güvenli bir yerde saklayın ve bir nüshasını oluşturun. Bu üretici garantisi kapsamında talepte bulunursanız, öncelikle mağazanızla iletişime geçmeniz gerekir. Mağazanız kusuru gideremiyorsa veya ürünü doğrudan Bugaboo'dan satın aldıysanız, service@bugaboo.com adresine bir e-posta göndererek veya +31 (0)20 718 95 31 numaralı telefonu arayarak Bugaboo ile iletişime geçebilirsiniz. Üretici garantisi süresinin dışında ortaya çıkan şikayetler için de ayrıca mağazanızla iletişime geçmelisiniz veya hizmet merkezlerimizden biriyle de iletişime geçebilirsiniz. Hizmet merkezlerinin güncel bir listesine www.bugaboo.com/store-locator adresinden ulaşabilirsiniz (seçim menüsünden 'service center' ögesini seçin).

Bugaboo, bu üretici garantisi hükümlerini değiştirme hakkını saklı tutar. En güncel üretici garantisi hükümlerini İnternet sitemizde bulabilirsiniz: www.bugaboo.com/warranty.

DEĞİŞTİRİLEBİLEN PARÇALAR

Yüksek kalitede ve standartlarda ürünler ürettiğimizden gurur duyuyoruz. Bu nedenle, Bugaboo çocuk arabasıyla birlikte her zaman yalnızca orijinal Bugaboo parçaları veya Bugaboo tarafından onaylanmış olan parçalar kullanılmalıdır. Bugaboo çocuk arabanızın bir parçasını değiştirmeniz gerekirse, mağazanızla iletişime geçebilirsiniz. Yakınızdaki mağazaların kapsamlı bir listesi için, www.bugaboo.com/store-locator adresini ziyaret edin veya mevcut parçaları doğrudan www.bugaboo.com/strollers/parts üzerinden satın alın.



ÜRÜNÜNÜZÜ KAYDEDİN

Bugaboo ürününüzü www.bugaboo.com/my-account üzerinden kaydederek, ürününüze özel güvenlik duyurularından veya ürün yükseltmelerinden haberdar olun.

Ürününüzü satın aldıktan sonraki 3 ay içerisinde kaydederseniz, ekstra garanti sunuyoruz. Ürününüzü İnternet sitemiz üzerinden kolaylıkla kaydedebilirsiniz. Daha fazla bilgi için, bkz.

www.bugaboo.com/extra-warranty. Ayrıca ürünü kaydetmek hizmet ekibimize iletişime geçtiğiniz zamanki süreci hızlandırır. Lütfen aklınızda bulundurun: Garanti talepleri için satın alma belgeniz mutlaka gerekecektir.



KULLANIŞLI GÜVENLİK BİLGİLERİ VE UYARILARI

ÖNEMLİ — Kullanımdan önce bu talimatları dikkatlice okuyun ve ileride **başvurmak üzere saklayın**. Tehlikeli durumlardan kaçınmak üzere, lütfen aşağıdaki bilgileri okumak için birkaç dakikanızı ayırın.

Bugaboo Fox sertifikaları:

- TÜV ve GS Sertifika işaretlerini taşımak üzere TÜV Súd.



ÇOCUK ARABANIZIN YAKININDAKİ ÇOCUKLAR UYARI:

1. Çocuğunuzu ASLA yalnız başına bırakmayın.
2. Çocuğunuzun Bugaboo Fox ile oynamasına izin vermeyin.
3. Yaralanmaları önlemek için, ürünü katlarken/açarken ve üründe ayarlar yaparken, çocuğunuzun uzakta durmasını sağlayın.
4. Başka çocukların beşiğin yakınında yalnız başlarına oyun oynamalarına izin vermeyin.
5. Araç kemerinin takılması sırasında çocukları ve bakmakla yükümlü olduğunuz kişileri adaptörden uzak tutun.

KULLANMADAN ÖNCE UYARI:

6. Tutacağı ve beşiğin/portbebeğin alt kısmını hasar ve yıpranma açısından düzenli olarak inceleyin.
7. Kullanmadan önce beşiğin veya oturma ünitesinin ya da araç koltuğu bağlantı aparatlarının doğru şekilde takıldığını kontrol edin.
8. Kullanmadan önce tüm kilitleme aparatlarının takılı olduğundan emin olun ve çocuğunuzu koyarken veya alırken her zaman frene basın.
9. Beşiği taşımadan veya kaldırmadan önce, taşıma kolunun doğru kullanım konumunda olduğundan emin olun.

10. Her kullanımdan önce, koşum takımının düzgün şekilde çalıştığından ve tutma kolunun kilitleti olduğundan emin olun.

KULLANIM KISITLAMALARI

Genel olarak ürün

11. Bugaboo Fox, 0 - 36 ay arası (17 kg / 37,5 libre) çocuklar için uygundur.
12. Koltuk altı çantası için maksimum ağırlık: 10 kg (22 lbs) / 35 litre.
13. Bugaboo'nun önerdiği yüklerden herhangi birinin aşılması ve ürün üzerine paket taşıma aksesuarları eklenmesi halinde düzensiz tehlikeli durumlar meydana gelebilir.
14. Çocuk arabasının tutma kolu, koltuğu veya yan tarafına takılan herhangi bir yük çocuk arabasının dengesini etkiler.
15. Çocuğunuz beşikte veya koltukta yatarken ya da otururken, Bugaboo Fox 'i ve şasiyi asla taşıma kolundan kaldırmayın.
16. Merdiven çıkarken veya inerken ve dik ya da düzensiz koşullarda, çocuğunuzu Bugaboo Fox dışına çıkarın. Ayrıca, bir engelin üzerinden veya altından ya da başka bozuk zeminlerden geçerken ekstra özen gösterin. Çocuk arabanızı yürüyen merdivene bindirmeyin.
17. Bugaboo Fox, yalnızca bir çocuk için tasarlanmıştır. Ek bir çocuk, isteğe bağlı Bugaboo tekerlekli plaka üzerinde, kullanım talimatlarına uygun olarak gidebilir.
18. 20 kg (44 lbs) ağırlığından daha fazla kilodaki çocukların Bugaboo tekerlekli plaka üzerine çıkmalarına izin vermeyin.
19. Bugaboo Fox çerçeve (no. 181202 ya 181202ZW01) sadece Bugaboo Fox şasi (no. 180251 ya 180251ZW01) ile kullanılmalıdır. Bugaboo Fox parçalarını veya bileşenlerini onaylanmamış bir bebek arabasıyla veya başka bir Bugaboo ürünle birlikte kullanmayın.
20. Bugaboo Fox ile birlikte yalnızca Bugaboo tarafından onaylanmış, orijinal Bugaboo yedek parçalarını ve Bugaboo aksesuarlarını veya ürünlerini kullanın. Bugaboo tarafından onaylanmamış parçaların kullanılması güvenli değildir.
21. **UYARI: DOLAŞMA TEHLİKESİ** - Cantaların taşıma kulpları çocuk arabasının gövdesinden ve koltuğun oturma yerinden uzak tutulmalıdır.
22. İpler boğulmaya neden olabilir! Çocuğün boynuna başlık bağcıkları veya emzik kordonu gibi ipli nesnelere takmayın. Beşiğün veya yatağın üzerine ipler asmayın ya da oyuncaklara ipler takmayın.

23. Bugaboo Fox'yi veya herhangi bir aksamını açık alev ya da başka ısı kaynakları yakınında kullanmayın. Bugaboo Fox'yi aşırı sıcaklıklara maruz bırakmaktan kaçının.
24. Bugaboo Fox, tuzlu suya dirençli değildir.
25. Sentetik laminat, parke, linol ve halı (organik yüzey döşemeleri) gibi döşemeler üzerinde kauçuk siyah lastiklerin kalıcı izler bırakması mümkündür. Burada belirtilen türde bir döşemeniz olması halinde, içeride kullanıma dikkat etmenizi öneririz.
26. **UYARI:** Bu ürün, koşu veya paten yapmaya uygun değildir.

BEŞİĞE ÖZEL

27. Beşik içindeki çocuk için maksimum ağırlık: 9 kg (20 lbs).
28. Bu ürün yalnızca kendi başına oturamayan çocuklar için uygundur.
29. **DÜŞME TEHLİKESİ** - Düşmelerin önlenmesine yardımcı olmak için, bebek ellerinin ve dizlerinin üzerinde kalkmaya başladığı veya 9 kg (20 lbs) ağırlığa eriştiği zaman (hangisi önce gerçekleşirse) bu ürünü kullanmayın.
30. Cocuğun bebek taşıma cantasındaki başı hiçbir zaman cocuğun gövdesinden aşağıda olmamalıdır.
31. **BOĞULMA TEHLİKESİ** - Bebekler, ekstra takviye ve beşik/yatak yanı arasındaki boşluklarda nefessiz kalmıştır. Yumuşak yatağın üzerinde, çarşaf örtüsü ve havalandırmalı astar da dahil, yalnızca Bugaboo tarafından Bugaboo Fox için sağlanan şilteyi kullanın. ASLA bir yastık, yorgan veya takviye için başka bir şilte eklemeyin.
32. Beşiği veya bir araç koltuğunu iki teker pozisyonunda kullanmayın.

BEŞİĞİN ŞASİDEN AYRI KULLANILMASI

33. **UYARI:** Çocuğunuz yardım almadan oturabilmeye başladığı zaman beşiği şasiden ayrı kullanmayın.
34. Şasiden ayrı kullanılan beşik içindeki çocuk için maksimum ağırlık: 9 kg.
35. **UYARI:** **DÜŞME TEHLİKESİ** - Çocuğun hareketleri taşıyıcıyı hareket ettirebilir. Taşıyıcıyı ASLA tezgah, masa veya başka yüksek yüzeyler üzerine koymayın.

36. **UYARI: BOĞULMA TEHLİKESİ** - Bebek taşıyıcısı, yumuşak yüzeylerde yuvarlanabilir ve çocuğu havasız bırakabilir. Taşıyıcayı ASLA yatak, koltuk veya başka yumuşak yüzeyler üzerine koymayın. Yalnızca sert, yatay seviyede ve kuru yüzeyler kullanın.
37. Bu taşıyıcayı ASLA motorlu bir araçta bebek taşıma aracı olarak kullanmayın.
38. Beşiği asla bir ayaklık üzerinde kullanmayın.

KOLTUĞA ÖZEL

39. **UYARI:** Bu oturma ünitesi 6 aydan küçük çocuklar için uygun değildir.
40. **UYARI: DÜŞME TEHLİKESİ** - Düşmelerden veya kaymalardan kaynaklanan ciddi yaralanmalardan kaçınin. Her zaman tam beş nokta çocuk emniyet kemeri sistemini kullanın.
41. Çocuğunuzun koltukta ayağa kalkmasına asla izin vermeyin. Çocuklar, emniyet kemeri takılıyken bile ayağa kalkabileceklerinden dikkatli olun.
42. İki teker pozisyonundayken her zaman bilek kayışını kullanın.
43. **UYARI:** Koltuğu dışarı bakar şekilde, 2 tekerlekli konumda kullanmayın. Bu, amaçlanan bir kullanım konumu değildir.

KOLTUĞUN YATIRILMIŞ YATAK OLARAK ŞASİDEN AYRI KULLANILMASI

44. **UYARI:** Çocuğunuz yardım almadan oturabilmeye başladığı zaman koltuğu şasiden ayrı kullanmayın.
45. Gövdeden ayrı kullanıldığında koltuktaki çocuk için maksimum ağırlık: 9 kg (20 lbs).
46. **UYARI:** Koltuk, bir karyolanın veya yatağın yerine geçmez. Koltuk, uzun süreli uykuya yönelik değildir. Çocuğunuzun uyku ihtiyacı varsa, bu durumda çocuğu bir karyolaya veya yatağa yatırın.
47. **UYARI: DÜŞME TEHLİKESİ** - Bu koltuğun (yatırılmış yatak) masa gibi yüksek bir yüzeyde kullanılması tehlikelidir.
48. **UYARI:** Her zaman eksiksiz beş nokta çocuk emniyet kemeri sistemini kullanın.
49. Bu taşıyıcayı ASLA motorlu bir araçta bebek taşıma aracı olarak kullanmayın.

YAĞMUR ÖRTÜSÜ

50. BOĞULMA TEHLİKESİ - Güneş tentesini genişletilmiş konumda yağmurlukla birlikte kullanmayın.
51. Kullanım sırasında, yağmur örtüsünün çocuğun yüzüne temas etmemesini sağlayın.
52. Yağmur örtüsünü kullanırken, çocuğunuzu sık aralıklarla takip edin.
53. Yağmur örtüsünü uzun süreyle kullanmayın.
54. Yağmurluğu yağmur yağmadığı zamanlarda dışarıda kullanmayın ve aşırı ısınma riski bulunduğu için çocuğunuzu güneşli havalarda yağmurluğun altına bırakmayın.
55. Yağmurluğu iç mekanlarda kullanmayın.
56. Yağmurluğu sert rüzgarlı havalarda (rüzgar kuvveti 8 ve üzeri olduğunda) kullanmayın.
57. Fırtınalı hava koşullarında yağmurluk altındaki gölgesi ikinci konumda kullanın.
58. Üretici tarafından önerilenin dışında hiçbir üründe kullanmayın.

HASAR UYARI:

Herhangi bir parçası kırık, yırtık veya kayıp ise, Bugaboo Fox'i kullanmayın. Tüm hasarlı veya aşınmış parçaların derhal değiştirilmesini sağlamalısınız.



MÜŞTERİ HİZMETLERİ

Sorularınızın cevapları için www.bugaboo.com web sitemizi ziyaret edebilirsiniz . İnternet sitemiz çocuk arabalarımız ve aksesuarlarımız ile ilgili talimatları ve diğer bilgileri (video) içerir. Uluslararası servis ekibimize ulaşmaya ihtiyaç duyarsanız, sizi dinlemekten daima mutlu oluruz. Ürünlerimize ve hizmetlerimize ilişkin sorularınızı, merak ettiklerinizi veya görüşlerinizi almayı bekliyor olacağız. Dilediğiniz zaman bizimle iletişime geçebilirsiniz. Geri bildirimiz, ürünlerimizi ve hizmetlerimizi daha da geliştirmemize yardımcı olacaktır.

Tercih ettiğiniz iletişim yöntemini seçin:

Telefon

+31-204623940

bugaboo.com web sitesi iletişim formu

www.bugaboo.com/support

E-posta

service@bugaboo.com

Twitter

@Bugaboo



GÖRÜŞLERİNİZİ PAYLAŞIN

Bugaboo olarak yaptığımız işin merkezinde ürünlerimiz ve onların kullanıcıları yer alır. İşte bu nedenle, ürünlerimizi sürekli olarak güncelliyor ve geliştiriyoruz. Araştırma programımız yoluyla daima geri bildirimler ve kullanıcı deneyimleri topluyoruz. Görüşlerinizi bizimle paylaşmayı istemeniz durumunda, www.bugaboo.com web sitesinde çevrimiçi hesabınızdaki profil ayarları üzerinden bize ulaşabilirsiniz. Katkılarınız için çok teşekkür ederiz.



DENEYİMİNİZİ BİZİMLE PAYLAŞIN

Çocuk arabalarımızla hareket halindeyken hayatın tadını çıkaran aileler görmeyi seviyoruz. İlk gezintiden ilk büyük maceramıza, daima Bugaboo sahiplerinin fotoğraflarından ve hikayelerinden ilham aldık. Lütfen iletişimde kalın ve gezintinizi sosyal medyada bizimle paylaşmayı unutmayın.



@bugaboo #bugaboo

Burada bulunan bilgiler, bildirim yapılmaksızın değiştirilebilir. Bugaboo International BV, burada bulunan teknik hatalardan veya ihmallerden sorumlu tutulamaz. Satın alınan ürün, bu kullanıcı kılavuzunda tanımlanan biçimden farklılık gösterebilir. En güncel kullanıcı kılavuzlarımız hizmet departmanımızdan veya www.bugaboo.com adresinden talep edilebilir. © 2017 Bugaboo International BV. BUGABOO, BUGABOO CAMELEON, BUGABOO BEE, BUGABOO DONKEY, BUGABOO BUFFALO, RUNNER, BUGABOO FOX, BUGABOO BOXER ve Bugaboo logoları, tescilli ticari markalardır. Bugaboo® bebek arabaları patentlidir ve tasarımları korumalıdır.

TR

bugaboo europe

bugaboo international bv
paasheuvelweg 9 a-b
1105 be amsterdam zuidoost
the netherlands